

**Használati utasítás Instrukcja obsługi
Návod na obsluhu Návod k použití**

**K 1270
K 1270 Rail**



HU PL SK CZ

Olvassa el figyelmesen a használati utasítást, és győződjön meg róla, hogy megértette azt, mielőtt a gépet használatba veszi.

Przed przystąpieniem do pracy maszyną prosimy dokładnie i ze zrozumieniem zapoznać się z treścią niniejszej instrukcji.

Prosím, přečítajte si pozorně tento návod na obsluhu a přesvědčte sa, či pokynom pred používaním stroja rozumiete. Než začnete stroj používať, prostudujte si, prosím, pečlivě návod k použití a ubezpečte se, že jste dokonale pochopili pokyny v něm uvedené.

A SZIMBÓLUMOK MAGYARÁZATA

A kézikönyv verziója

Ez a kézikönyv a nemzetközi verzió, amely minden angol nyelvet beszélő, Észak-Amerikán kívüli országban használható. Ha Ön Észak-Amerikában folytatja tevékenységét, használja az USA verziót.

A gépen látható szimbólumok

VIGYÁZAT! A gép veszélyes eszköz lehet szabálytalan vagy gondatlan használat esetén, és súlyos vagy végzetes sérüléseket okozhat a felhasználónak vagy másoknak.

Olvassa el figyelmesen a használati utasítást, és győződjön meg róla, hogy megértette azt, mielőtt a gépet használatba veszi.

Viseljen személyi védőfelszerelést. Lásd a Személyi védőfelszerelés című fejezetben szereplő utasításokat.

Ez a termék megfelel a CE-normák követelményeinek.

VIGYÁZAT! Vágáskor por keletkezik, melynek belégzése károsodásokat okozhat. Viseljen jóváhagyott arcvédőt. Kerülje a benzingőzök és kipufogógázok belégzését. Gondoskodjon megfelelő szellőzésről.

VIGYÁZAT! A visszarúgás hirtelen, gyors és erőteljes lehet, és életveszélyes sérülést okozhat. Olvassa el figyelmesen a használati utasítást, és győződjön meg róla, hogy megértette azt, mielőtt a gépet használatba veszi.

VIGYÁZAT! A vágókorongról lepatanó szikrák tüzet okozhatnak az olyan gyúlékony anyagoknál, mint pl. benzin, fa, ruha, száraz fű stb.

Győződjön meg róla, hogy a pengék nincsenek megrepedve, sem más módon megsérülve.

Ne használjon körfűrészpengét!

Shívató

Nyomáscsökkentő szelep



Indítófogantyú



Üzemanyag-feltöltés, benzin-olaj keverék

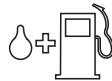

Indítási útmutatás címke
Lásd a Beindítás és leállítás című fejezetben szereplő utasításokat.

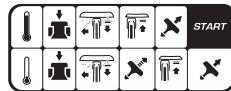

Vágószerkezet címke

A= Vágókorong átmérője

B= A maximális fordulatszám, kifelé haladó tengely

C= Max. pengevastagság

D= Penge forgásiránya

E= Persely mérete

Típusjelzés

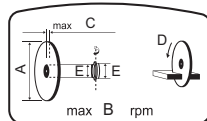

1. sor: Márka, típus (X,Y)

2. sor: Sorozatszám, a gyártás dátumával (y, W, X): Év, hét, folyamatszám

3. sor: Termékszám (X)

4. sor: Gyártó

5. sor: Gyártó címe

6-7. sor: EK típusú jóváhagyás, ha van (X, Y): Jóváhagyás kódja, jóváhagyás állapota

A környezet zajszennyezése az Európai Gazdasági Közösség direktívája szerint. A gép zajkibocsátása a Műszaki adatok című fejezetben és a címkén szerepel.

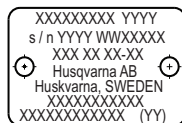

A gépen szereplő többi jel/címke egyes piacok specifikus vizsgáztatási követelményeire vonatkozik.

A SZIMBÓLUMOK MAGYARÁZATA

A figyelmeztetési szintek magyarázata

A figyelmeztetések három szintre vannak osztva.

VIGYÁZAT!



VIGYÁZAT! Olyan veszélyes helyzet jelöl, amely, ha nem kerül el, súlyos vagy halálos sérülést okozhat.

FIGYELEM!



FIGYELEM! Olyan veszélyes helyzet jelöl, amely, ha nem kerül el, kis vagy közepes mértékű sérülést okozhat.

FONTOS!

FONTOS! A személyi sérüléshez nem kapcsolódó gyakorlatokra vonatkozik.

TARTALOMJEGYZÉK

Tartalomjegyzék

A SZIMBÓLUMOK MAGYARÁZATA

A kézikönyv verziója	2
A gépen látható szimbólumok	2
A figyelmeztetési szintek magyarázata	3

TARTALOMJEGYZÉK

Tartalomjegyzék	4
-----------------------	---

ISMERKEDÉS A GÉPPEL

Tisztelt vásárlónk!	5
Kialakítás és funkciók	5

MI MICSODA?

Mi micsoda a betonvágón – K 1270?	6
---	---

MI MICSODA?

Mi micsoda a betonvágón – K 1270 Rail?	7
--	---

A GÉP BIZTONSÁGI FELSZERELÉSE

Általános tudnivalók	8
----------------------------	---

VÁGÓKORONGOK

Általános tudnivalók	10
Abrazív vágótárcsák	11
Gyémánt vágótárcsák	11
Fogas korongok	12
Szállítás és tárolás	12

ÖSSZESZERELÉS ÉS BEÁLLÍTÁSOK

Általános tudnivalók	13
Az orsótengely és az alátétárcsák ellenőrzése	13
A tengelypersely ellenőrzése	13
A vágókorong forgásirányának ellenőrzése	13
A vágókorong felszerelése	13
Vágókorong–védelem	13
Megfordítható vágófej	14

ÜZEMANYAGKEZELÉS

Általános tudnivalók	15
Üzemanyagkeverék	15
Tankolás	16
Szállítás és tárolás	16

ÜZEMELTETÉS

Biztonsági felszerelés	17
Általános biztonsági intézkedések	17
Szállítás és tárolás	23

BEINDÍTÁS ÉS LEÁLLÍTÁS

Indítás előtt	24
Beindítás	24
Leállítás	25

KARBANTARTÁS

Általános tudnivalók	26
Karbantartási séma	26
Tisztítás	26
A működés ellenőrzése	27

HIBAELHÁRÍTÁS

Hibakeresési séma	31
-------------------------	----

MŰSZAKI ADATOK

Műszaki adatok	32
Ajánlott csiszoló- és gyémántpenge, műszaki adatok	33
Termékazonossági EGK–bizonyítvány	33

Tisztelt vásárlónk!

Köszönjük, hogy Husqvarna terméket választott!

Reméljük, elégedett lesz gépével, és hogy az sokáig segítőtársa lesz a munkában. Azáltal, hogy termékünknek megvásárolta, Ön professzionális javítási és szervizszolgáltatást vehet igénybe. Ha a vásárlás nem hivatalos viszonteladónál történt, forduljon a legközelebbi szakszervizhez.

Bizunk benne, hogy nagyon hasznosnak találja majd ezt a használati utasítást. Gondoskodjon róla, hogy az mindig kéznél legyen a munkaterületen. Tartalmát követve (használat, szerviz, karbantartás stb.) a gép élettartama, sőt másodkezes, használt értéke is jelentősen megnövelhető. Ha Ön eladja gépét, a használati utasítást is adja át az új tulajdonosnak.

Több mint 300 évnyi innováció

A svéd Husqvarna AB cég története egészen 1689-ra nyúlik vissza, amikor XI. Károly svéd király gyárat építtetett muskétagyártás céljából. Ekkor rakták le az alapját annak a szakmai tudásnak, amely a világszerte termékek kifejlesztése mögött áll többek között a vadászfegyverek, a kerékpárok, a motorkerékpárok, a háztartási készülékek, a varrógépek és a kültéri termékek területén.

A Husqvarna az erdészeti, parkfenntartási, pászti- és kertápolási célra készült gépek, valamint az építő- és kőfaragó ipar számára készült vágószerszerek és gyémánteszközök globális vezető szállítója.

A tulajdonos felelőssége

A tulajdonos, illetve a munkaadó felelőssége, hogy a kezelő elegendő ismerettel rendelkezzen a gép biztonságos használatának módjáról. A felügyelőknak és a kezelőknek figyelmesen el kell olvasniuk a használati utasítást. Ismerniük kell a következőket:

- A géppel kapcsolatos biztonsági utasításokat
- A gép alkalmazási körét és korlátozásait
- A gép használatának és karbantartásának módját

A gép használatára nemzeti jogszabályok vonatkozhatnak. A gép használatának megkezdése előtt állapítsa meg, milyen jogszabályok érvényesek a munka helyén.

A helyi szabályozások korlátozhatják a gép használatát. A gép használatának megkezdése előtt állapítsa meg, milyen szabályozások érvényesek a munka helyén.

A gyártó fenntartása

Jelen kézikönyv megjelenése után a Husqvarna további információt adhat ki a termék biztonságos működésére vonatkozóan. A tulajdonos feladata, hogy betartsa a működés legbiztonságosabb módszereit.

A Husqvarna AB folyamatosan dolgozik termékei továbbfejlesztésén, és ezért fenntartja a jogot arra, hogy többek között a termékek formáján és külsején előzetes tájékoztatás nélkül változtasson.

Ha ügyfélszolgálati adatokra vagy segítségre van szüksége, lépjen velünk kapcsolatba weboldalunkon:
www.husqvarna.com

Kialakítás és funkciók

Ez egy magas fordulatszámú, kézi beton- és fémdaraboló eszköz, amelyet olyan kemény anyagok vágásához terveztek, mint a falazat vagy az acél, és a kézikönyvben leírtakon kívül más célra nem használható. Az eszköz biztonságos működéséhez a kezelőnek figyelmesen el kell olvasnia ezt a kézikönyvet. Ha bővebb információra van szüksége, forduljon a kereskedőhöz vagy a Husqvarna vállalatához.

Az alábbiakban a termék néhány egyedülálló tulajdonságát ismertetjük.

Active Air Filtration™

Centrifugális légtisztítás az élettartam és a szervizintervallumok meghosszabbítása érdekében.

SmartCarb™

A beépített automatikus szűrőkompenzációnak köszönhetően megmarad a nagy teljesítmény, és csökken az üzemanyag-fogyasztás.

X-Torq®

Az X-Torq® motor szélesebb fordulatszám-tartományban kínál jól használható nyomatékot, maximális vágási teljesítményt biztosítva ezzel. Az X-Torq® motornak köszönhetően az üzemanyag-fogyasztás akár 20%-kal, a kibocsátás akár 60%-kal is csökkenthető.

EasyStart

A motor és az indító úgy vannak kialakítva, hogy biztosítsák a gép gyors és egyszerű indítását. Az indítószínór húzási ellenállása akár 40%-kal is csökkenhet. (Indításkor kisebb a sűrítés.)

Vízhűtés és porvédelem (K 1270)

Kevesebb törmelék és alacsony vízfogyasztás.

Kiváló porszabályozás nedves vágókéssel. Progresszív vízszelap a vízmennyiség pontos beállításához a por megkötése és a törmelék csökkentése érdekében.

Hatékony rezgéscsillapító rendszer

A kart és kézfejet kímélő hatékony rezgéscsillapítók.

Megfordítható vágófej (K 1270)

A gép megfordítható vágófejjel rendelkezik, amely lehetővé teszi a vágást a fal közelében vagy a talaj szintjén; ezt csupán a pengevédő vastagsága korlátozza.

Sínadapter – RA 10, RA 10 S (K 1270 Rail)

A sínhez van rögzítve, és az adapterre merőleges vágást biztosít az egyenes vágás érdekében.

MI MICSODA?

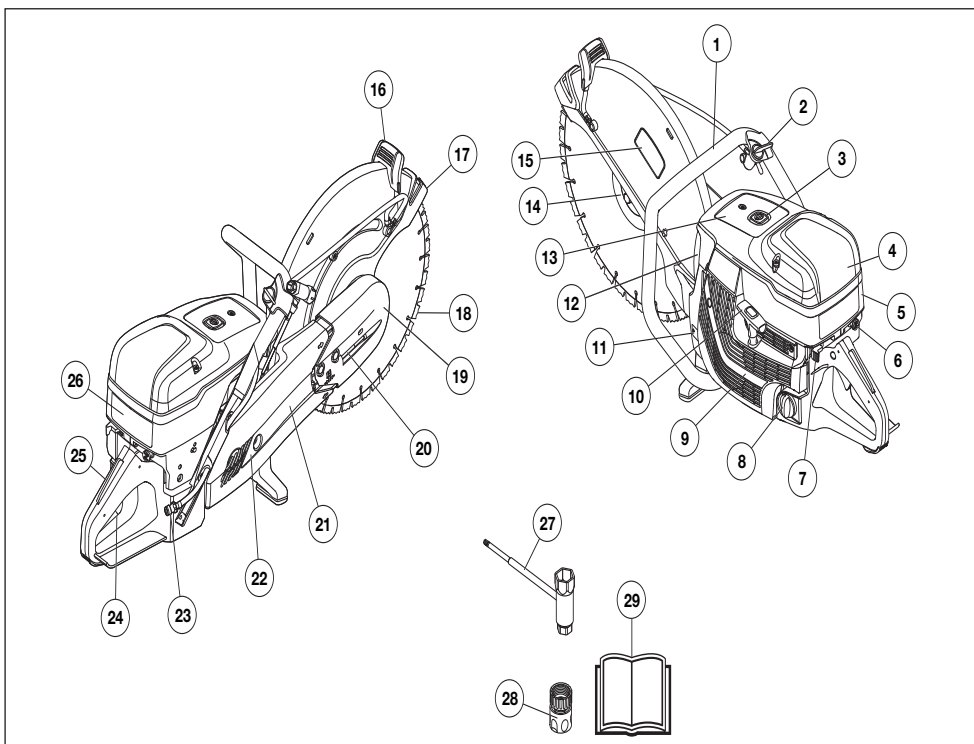

Mi micsoda a betonvágón - K 1270?

- | | | | |
|----|--|----|-------------------------------|
| 1 | Első fogantyú | 15 | Vágószerkezet címke |
| 2 | Vízcsap | 16 | Védőburkolat állítófogantyúja |
| 3 | Nyomáscsökkentő szelep | 17 | Vágókorong-védelem |
| 4 | A légszűrő zárófedele | 18 | Vágókorong (nem tartozék) |
| 5 | Motorházfedél | 19 | Vágóagregát |
| 6 | Szívatókar indítógáz-adagoló retesszel | 20 | Szífeszítő |
| 7 | Leállító kapcsoló | 21 | Vágókar |
| 8 | Tanksapka | 22 | Szífvédő burkolat |
| 9 | Indítószervezet | 23 | Vízcsatlakozás szűrővel |
| 10 | Indítófogantyú | 24 | Gázadagológomb |
| 11 | Típusjelzés | 25 | Gázadagoló-retesz |
| 12 | Kipufogódob | 26 | Indítási útmutatás címke |
| 13 | Tájékoztató és figyelmeztető címke | 27 | Kombinált kulcs |
| 14 | Karima, tokmány, persely (lásd az Összeszerelés és beállítások" c. fejezetben lévő utasításokat) | 28 | Vízcsatlakozás, GARDENA® |
| | | 29 | Használati utasítás |

MI MICSODA?

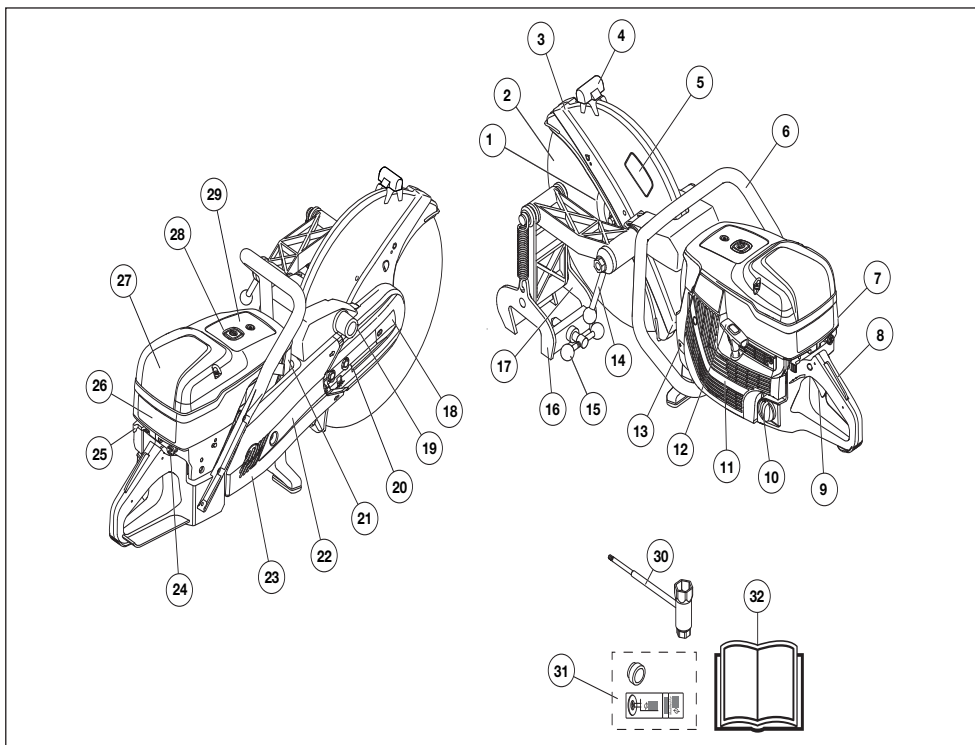

Mi micsoda a betonvágón - K 1270 Rail?

- | | | | |
|----|--|----|--|
| 1 | Karima, tokmány, persely (lásd az Összeszerelés és beállítások" c. fejezetben lévő utasításokat) | 17 | Vágásvezető |
| 2 | Vágókorong (nem tartozék) | 18 | Vágóaggregát |
| 3 | Vágókorong-védelem | 19 | Sínadapter-szerelvény |
| 4 | Védőburkolat állítófogantyúja | 20 | Szífeszítő |
| 5 | Vágószerkezet címke | 21 | Kipufogódob |
| 6 | Első fogantyú | 22 | Vágókar |
| 7 | Motorházfedél | 23 | Szívvédő burkolat |
| 8 | Gázadagoló-retesz | 24 | Szívatókar indítógáz-adagoló retesszel |
| 9 | Gázadagológomb | 25 | Indítási útmutatás címke |
| 10 | Tanksapka | 26 | Leállító kapcsoló |
| 11 | Indítószervezet | 27 | A légszűrő zárófedele |
| 12 | Indítófogantyú | 28 | Nyomáscsökkentő szelep |
| 13 | Típusjelzés | 29 | Tájékoztató és figyelmeztető címke |
| 14 | Beton- és fémdaraboló zárfofogantyúja | 30 | Kombinált kulcs |
| 15 | Sínzárfofogantyú | 31 | Persely + címke |
| 16 | Sínadapter | 32 | Használati utasítás |

A GÉP BIZTONSÁGI FELSZERELÉSE

Általános tudnivalók



VIGYÁZAT! Soha ne használjon olyan gépet, amelynek hibás a biztonsági felszerelése. Ha az Ön gépe nem felel meg az alábbi vizsgálatok valamelyikénél, akkor forduljon szervizműhelyéhez.

A motort ki kell kapcsolni, és a leállítókapcsoló STOP állásban legyen.

Ez a fejezet elmagyarázza a gép különböző biztonsági felszereléseit, azok működését, valamint azt az ellenőrzést és karbantartást, amelyről a biztonságos használat érdekében gondoskodnia kell.

Gázadagoló–retesz

A gázszabályozó zárja úgy van kialakítva, hogy megakadályozza a véletlen gázadást. A zár (A) benyomásakor a gázszabályozó (B) kioldódik.

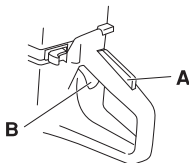

A gázszabályozó zárja mindaddig benyomott helyzetben marad, amíg a gázszabályozó meg van nyomva. Amikor elengedjük a markolatot, mind a gázszabályozó, mind a gázszabályozó zár visszaáll eredeti kiindulóhelyzetébe. Mindez két egymástól független rugórendszeren keresztül történik. Ez a helyzet azt takarja, hogy a gázszabályozó automatikusan üresjáratba záródik.

A gázadagoló–retesz ellenőrzése

- Győződjön meg arról, hogy felengedett reteszgombbal a gázadagológomb üresjáratú helyzetben rögzített.

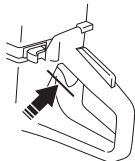

- Nyomja le a reteszgombot, és győződjön meg arról, hogy az visszatér az eredeti állásába miután felengedi.

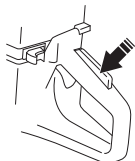

- Ellenőrizze, hogy a gázadagológomb és a reteszgomb szabadon mozog, és, hogy a nyomórugók megfelelően működnek.

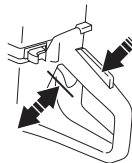

- Indítsa be a betonvágót és adjon teljes gázt. Engedje el a gázszabályozót és ellenőrizze, hogy a vágókorong leáll-e és mozdulatlan marad-e. Ha a vágókorong forog, amíg a gázszabályozó alapjáraton van, a porlasztó alapjárat-beállítását ellenőrizni kell. Lásd a „Karbantartás” című fejezetben szereplő utasításokat.

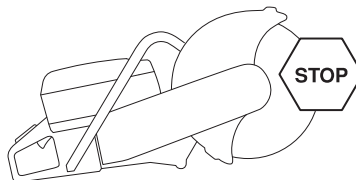

Leállító kapcsoló

Használja a leállító kapcsolót a motor leállítására.

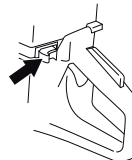

A leállítókapcsoló ellenőrzése

- Indítsa be a motort, és győződjön meg arról, hogy az leáll, ha a leállítókapcsolót stopállásba helyezi.

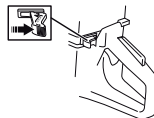

A GÉP BIZTONSÁGI FELSZERELÉSE

Vágókorong-védelem



VIGYÁZAT! A készülék indítása előtt mindig ellenőrizze, hogy a védőlap megfelelően fel van-e felszerelve.

Ez a védelem a vágókorongot fölött helyezkedik el, azzal a céllal, hogy megakadályozza, hogy a korongról, vagy a vágott anyagról a felhasználó felé csapódjanak anyagok.

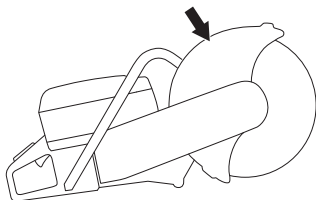

A penge és a pengevédő ellenőrzése

- Vizsgálja meg, hogy nincsenek-e repedések vagy egyéb sérülések a tárcsavédőn. Ha sérült, cserélje ki.
- Ellenőrizze azt is, hogy a vágókorong helyesen van-e felszerelve, és ép-e. Egy sérült vágókorong személyi sérüléseket okozhat.

Rezgéscsillapító rendszer



VIGYÁZAT! Az erős rezgés miatt a vérkeringési zavarokban szenvedő személyeknél ér- vagy idegsérülések léphetnek fel. Forduljon orvoshoz, ha olyan tüneteket tapasztal, amelyek az erős rezgés hatására jöhetnek létre. Ezek a tünetek többek között zsibbadás, érzéskiesés, bizsergés, szúrós érzés, fájdalom, erőtlenység, a bőr színének vagy felületének megváltozása. A tünetek többnyire az ujjakban, a kézben vagy a csuklóban jelentkeznek. Az alacsony külső hőmérséklet súlyosbíthatja a tüneteket.

- Az Ön gépe rezgéscsillapító rendszerrel van ellátva, amelyet úgy konstruáltak, hogy csökkentse a vibrációkat, és könnyebbé tegye a használatot.
- A gép rezgéscsillapító rendszere csökkenti a motorblokk/vágószerkezet rezgéseinek a gép fogantyúja felé történő terjedését. A motortest, a vágófelszereléssel együtt a fogantyúhoz csatlakozik, egy ún. rezgéscsillapító egységen keresztül.

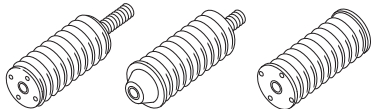

A rezgéscsillapító rendszer ellenőrzése



VIGYÁZAT! A motort ki kell kapcsolni, és a leállítókapcsoló STOP állásban legyen.

- Rendszeresen ellenőrizze, hogy nem repedtek-e meg vagy nem deformálódtak-e a rezgéscsillapító egységek. A sérült darabokat cserélje ki.
- Ellenőrizze, hogy a rezgéscsillapító elem szilárdan kapcsolódik-e a motortesthez és a fogantyúkhöz.

Kipufogódob



VIGYÁZAT! Semmiképpen ne használjon olyan gépet, amelyiken nincs vagy sérült a hangfogó. A hibás hangfogó jelentős mértékben növeli a zajszintet és a tűzveszélyt. Legyen kéznél tűzoltó felszerelés.

A hangfogó nagyon felforrósodik használat közben és azt követően, valamint alapjáraton. Legyen tudatában a tűzveszélynek, különösen akkor, ha gyúlékony anyag és/vagy gáz közelében dolgozik.

Legyen kéznél tűzoltó felszerelés.

A kipufogódobot arra a feladatra tervezték, hogy a zajszintet minimálisra csökkentse, és hogy a kipufogógázokat a kezelő közeléből elvezesse.

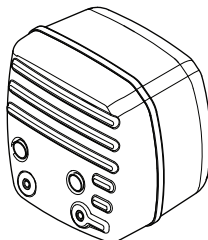

A hangfogó ellenőrzése

Rendszeresen ellenőrizze, hogy hibátlan-e és jól van-e rögzítve a hangfogó.

VÁGÓKORONGOK

Általános tudnivalók



VIGYÁZAT! A vágókorong tönkremehet, és súlyos személyi sérüléseket okozhat.

A vágókorong gyártója a vágókorong használatára és megfelelő ápolására vonatkozó figyelmeztetéseket és javaslatokat tesz közzé. Ezeket a figyelmeztetéseket a vágókoronggal együtt kapja meg. Olvassa el, és tartsa be a vágókorong gyártójától kapott összes utasítást.

A vágókorongot a fűrésze történő felszerelés előtt, valamint használat közben gyakran meg kell vizsgálni. Keressen repedéseket, hiányos részeket (gyémántkorong), illetve letört darabokat. Sérült vágókorongot ne használjon!

Tesztelje mindegyik új vágókorong épségét teljes gázon működtetve nagyjából 1 percen át.

- A vágókorongok két alapvető típusa: abrazív vágótárcsák és gyémánt vágótárcsák.

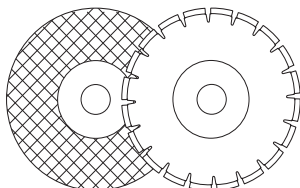

- A jó minőségű vágókorongok általában a leggazdaságosabbak is. A gyengébb minőségű vágókorongok vágóképessége általában rosszabb, és élettartamuk is rövidebb, amely azt jelenti, hogy a költségek magasabbak a feldolgozott anyag mennyiségéhez képest.
- Gondoskodjon róla, hogy a megfelelő csapszeget használja a munkához kiválasztott vágókoronghoz. Lásd A vágókorong felszerelése című fejezetben szereplő utasításokat.

Megfelelő vágópengék

Vágókorongok	K 1270	K 1270 Rail
Abrazív vágótárcsák	Igen*	Igen*
Sínvágó csiszolókorongok	Nem	Igen*
Gyémánt vágótárcsák	Igen	Igen**
Fogas korongok	Nem	Nem

További tudnivalókat a „Műszaki adatok” című részben talál.

*Víz nélkül

**A gyémánttárcsák csak száraz vágáshoz használhatók

Vágópengék különböző anyagokhoz



VIGYÁZAT! Soha ne használja a vágókorongot más anyag vágására, mint amihez való.

Soha ne használja a gyémántkorongot műanyag vágására. A vágás során keletkező hő megolvashatja a műanyagot, ami a vágókoronghoz ragadva visszarúgást okozhat.

Fém vágásakor szikrák keletkeznek, amelyek tüzet okozhatnak. Ne használja a gépet éghető anyagok vagy gázok közelében.

Vegye figyelembe a vágókoronghoz kapott útmutatást a vorong különböző alkalmazásokra való megfelelőségére vonatkozóan; ha bizonytalan, forduljon a szakkereskedőhöz.

	Beton	Fém	Sín	Műanyag	Öntöttvas
Abrazív vágótárcsák	X	X		X	X
Sínvágó csiszolókorongok			X		
Gyémánt vágótárcsák	X	X*			X*

* Csak különleges korongok.

Nagy sebességű kézi gépek



VIGYÁZAT! Soha ne használjon olyan vágókorongot, melynek jelzett fordulatszáma a betonvágóé alatt van. Kizárólag nagy fordulatszámú kézi beton- és fémdarabolóhoz készült vágókorongokat használjon.

- A beton- és fémdarabolóra felszerelhető legtöbb vágókorongot álló fűrészekhez tervezték, ezért kisebb a névleges fordulatszámuk, mint ami ehhez a kézi fűrészhöz szükséges. Ezzel a fűrésszel soha ne használjon kisebb névleges fordulatszámú vágókorongot.
- A Husqvarna vágókorongok a magas fordulatszámú, hordozható beton- és fémdarabolóhoz készültek.
- A vágókorongnak ugyanazzal, vagy magasabb fordulatszám jelzéssel kell rendelkeznie, mint ami a gép jelzésén áll. Soha ne használjon olyan vágókorongot, melynek jelzett fordulatszáma a betonvágóé alatt van.

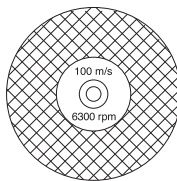

VÁGÓKORONGOK

A korong rezgése

- Magas munkanyomás esetén a korong formája megváltozhat és rezgés léphet fel.
- Alacsonyabb munkanyomás megszüntetheti a rezgést. Ha ez nem segít, cserélje ki a korongot.

Abrazív vágótárcsák



VIGYÁZAT! Ne használjon csiszolókorongot vízzel. Ha a csiszolókorongot víz vagy nedvesség éri, az engyíti a korong szilárdságát, így nagyobb a kockázata az eltörésének.

- Az abrazív vágótárcsák vágóanyaga csiszoló szemcsékből áll, amelyek szerves kötőanyaggal rögzülnek egymáshoz. Az „erősített vágókorongok” textil- vagy rostalapanyagból készültek, amely megakadályozza a teljes szétesést a legmagasabb munkafordulatszámra, ha a korong megrepedne vagy megsérülne.
- Egy vágókorong teljesítményét a csiszolóelemek típusa és mérete, valamint a kötőanyag típusa és szilárdsága határozza meg.
- Ellenőrizze, hogy a vágókorong nincs-e megrepedve vagy más módon megsérülve.

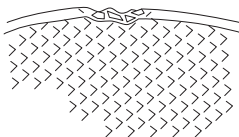

- Ellenőrizze az abrazív vágótárcsát, egy ujjal felemelve, és könnyedén megütögetve egy csavarhúzó nyelével, vagy ahhoz hasonló tárggyal. Ha a korong nem egyenletes, csengő hangot hallat, az azt jelenti, hogy megsérült.

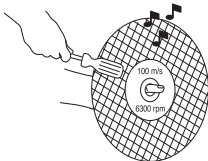

Csiszolókorong különböző anyagokhoz

Korongtípus	Anyagok
Betonkorong	Beton, aszfalt, kőfalazat, öntöttvas, alumínium, réz, sárgaréz, kábelek, gumi, műanyag, stb.
Fémkorong	Acél, acéltötvét és egyéb keményfémek.
Sínvágó korong	Sín

Sínvágás

Sínvágáshoz mindig erre a célra készült vágókorongot használjon.

Gyémánt vágótárcsák

Általános tudnivalók



VIGYÁZAT! Soha ne használja a gyémántkorongot műanyag vágásához. A vágás során keletkező hő megolvashatja a műanyagot, ami a vágókoronghoz ragadva visszarúgást okozhat.

A gyémántpengék felforrósodhatnak használat közben. A korong túlmelegedése a helytelen használat következménye; a túlmelegedett korong deformálódhat, ami sérülést és balesetet okozhat.

Fém vágásakor szikrák keletkeznek, amelyek tüzet okozhatnak. Ne használja a gépet éghető anyagok vagy gázok közelében.

- A gyémánt vágótárcsák acélvázal rendelkeznek, amelyhez ipari gyémántokat tartalmazó szelvények vannak erősítve.
- A gyémánt vágótárcsák vágásonként kevesebb költséggel és kevesebb pengecserével járnak, valamint állandó vágási mélységet biztosítanak.
- Gyémánt vágótárcsa használata esetén győződjünk meg róla, hogy a penge abba az irányba forog, amely felé a pengén lévő nyíl mutat.

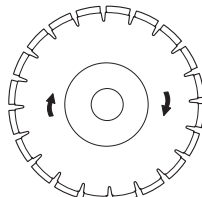

Gyémántkorongok különféle anyagokhoz

- Gyémánt vágótárcsákat falazási munkálatokhoz, vasbetonhoz és egyéb összetett anyagokhoz használnak.
- A gyémánt vágótárcsák különféle keménységi fokozattal bírnak.
- Fémvágáshoz speciális korong szükséges. A megfelelő termék kiválasztásához kérje a kereskedő segítségét.

Gyémánt vágótárcsák élezése

- Mindig éles gyémánt vágótárcsát használjon.
- A gyémánt vágótárcsák helytelen munkanyomás esetén, vagy egyes anyagok, mint például vasalt beton, vágása esetén élettelené válhatnak. Az élettelen vágótárcsával végzett munka során túlhevülés léphet fel, amely a gyémánt-egység kilazulásához vezethet.
- A tárcsa élezése puha anyag, például homokkő vagy téglavágásával történik.

VÁGÓKORONGOK

Gyémántkorongok és hűtés

- Vágás közben a gyémántkorong felforrósodik a súrlódástól. Ha a penge túl magas hőmérsékletet ér el, akkor feszessége gyengülhet, és a magja el is repedhet.

Gyémánt vágótárcsák száraz vágáshoz

- Habár nincs szükség vízre a hűtéshez, a szárazon vágó pengéket levegőáramlattal kell hűteni. Emiatt a szárazon vágó pengéket csak szakaszos vágáshoz javasoljuk. A vágás során néhány másodpercenként a pengét hagyni kell szabadon! forogni terhelés nélkül, hogy a körülötte lévő levegőáramlat elszállítsa a hőt.

Gyémánt vágótárcsák nedves vágáshoz

- A folyadékűtéses gyémántkorongot vízzel kell használni, hogy a penge magja és szegmensei a vágás közben hidegek maradjanak.
- A folyadékűtéses vágókorongokat NE használja szárazon.
- A folyadékűtéses pengék víz nélkül történő használata esetén túlzott hő keletkezhet, ami a gyenge teljesítmény mellett a penge súlyos sérülését okozhatja, és biztonsági kockázatot is jelent.
- A víz a penge hűtésével meghosszabbítja annak élettartamát, és emellett csökkenti a porkepződést.

Fogas korongok (Rescue)



VIGYÁZAT! Soha ne használjon fogas korongot, például favágó korongot, fogas körkést, karbidhegyű korongot stb. Nagy fordulatszám mellett jelentősen megnő a visszarúgás veszélye, a hegyek letörhetnek és elrepülhetnek. A gondatlanság súlyos, akár halálos sérüléshez is vezethet.

A kormányrendelet a karbidhegyű korongok számára más típusú, ún. 360 fokos védőburkolatot követel meg – ez a beton- és fémdarabolók nem áll rendelkezésre. A beton- és fémdarabolók (ez a fűrész) csiszoló vagy gyémántkoronggal működnek, és másféle védőrendszerrel rendelkeznek, amely nem nyújt védelmet a favágó korongok jelentette veszélyekkel szemben.

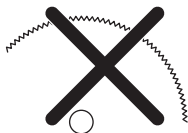

A jelen beton- és fémdaraboló karbidhegyű koronggal történő használata a munkavédelmi előírások megsértését jelenti.

A különböző magas képzettségű mentési erők (tűzoltók) által végrehajtott tűzoltási és mentési műveletek veszélyes és

sürgős jellege miatt a Husqvarna tudatában van annak, hogy bizonyos veszélyhelyzetekben a jelen beton- és fémdarabolót karbidhegyű koronggal is használhatják, mivel ezzel számos különböző típusú akadály és anyag kombinációja is átvágható, anélkül hogy korong- vagy gépcserével kellene vesztegetni az időt. A beton- és fémdaraboló használatakor mindig tudatosítani kell, hogy helytelen használat esetén a karbidhegyű korongok hajlamosabbak a visszarúgásra, mint a csiszoló- vagy a gyémántkorongok. Karbidhegyű korongok használata esetén emellett anyagdarabok repülhetnek le a korongról.

Ennélfogva a beton- és fémdarabolót karbidhegyű koronggal kizárólag a magasban képzett tűzoltó vagy mentési szakemberek használhatják, akik tisztában vannak az ezzel járó kockázatokkal, és csakis olyan sürgősségi körülmények esetén, amikor más eszköz nem lenne kellően hatékony vagy eredményes a tűzoltási vagy mentési művelethez.

Karbidhegyű koronggal felszerelt beton- és fémdarabolót mentési műveleteken kívül soha nem szabad fa vágására használni. Ilyen célra láncc- vagy körfűrész az alkalmas.

Szállítás és tárolás

- Ne tárolja illetve ne szállítsa a betonvágót felszerelt vágókoronggal. Használat után minden pengét el kell távolítani a vágóból, és azt biztonságos helyen kell tárolni.
- A vágókorongokat száraz, fagymentes helyen kell tartani. A csiszolókorongok különleges gondozást igényelnek. A csiszolókorongokat sima, vízszintes felületen kell tárolni. A nedvesen tárolt abrazív vágótárcsa kiegyensúlyozatlanságot okozhat, amely sérülésekhez vezethet.
- Az új korongokat vizsgálja meg, nem sérültek-e meg a szállítás vagy a tárolás során.

ÖSSZESZERELÉS ÉS BEÁLLÍTÁSOK

Általános tudnivalók



VIGYÁZAT! A motort ki kell kapcsolni, és a leállítókapcsoló STOP állásban legyen.

A Husqvarna pengék magas fordulatszámú pengék kifejezetten a kézi beton- és fémdarabolókhoz.

Az orsótengely és az alátétárcsák ellenőrzése

Ha a pengét egy újra cseréli, ellenőrizze az alátétárcsákat és az orsótengelyt.

- Ellenőrizze, hogy orsótengely menetei épek-e.
- Ellenőrizze, hogy a pengén és az alátétárcsán található csatlakozó felületek épek, megfelelő méretűek, és tiszták-e, valamint megfelelően tudnak-e futni az orsótengelyen.

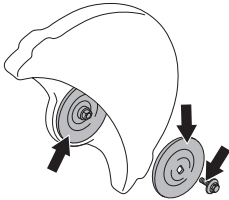

Csak a Husqvarna által forgalmazott alátétárcsát használjon, minimális átmérő 105 mm/4,1”.

Ne használjon ferde, sérült szélű, megütött, vagy szennyezett peremalátéteket. Ne használjon eltérő méretű peremalátéteket.

A tengelypersely ellenőrzése

A gép a tengelyperselyek segítségével illeszthető a vágókorong középponti nyílásába.

A gépet egy rögzített 20 mm-es persellyel szállítjuk, vagy pedig olyan persellyel, amelyet átfordítva 20 vagy 25,4 mm-es lyukátmérőjű pengét is felszerelhetünk. A pengevédőn lévő címkén van feltüntetve, milyen méretű perselyek vannak gyárilag beszerelve, valamint itt találhatóak a penge pontos jellemzői is.

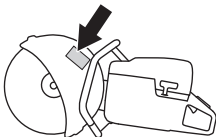

- Ellenőrizze, hogy a gép orsótengelyén lévő persely megfelel-e a vágókorong középponti nyílásának. A pengéken a középső lyuk átmérőjét tüntetik fel.

Kizárólag a Husqvarna által forgalmazott perselyeket használjon. Azok a perselyek a beton- és fémdaraboló géphez készültek.

A vágókorong forgásirányának ellenőrzése

- Gyémánt vágótárcsa használata esetén győződjünk meg róla, hogy a penge abba az irányba forog, amely felé a pengén lévő nyíl mutat. A gép forgásirányát a vágókoron látható nyilak jelzik.

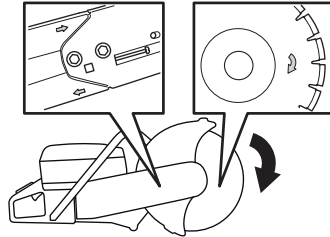

A vágókorong felszerelése

- A pengét a perselyre (A) kell helyezni, a belső alátétárcsa (B) és az alátétárcsa közé (C). Az alátétárcsa esztergált, így illeszkedik a tengelyre.

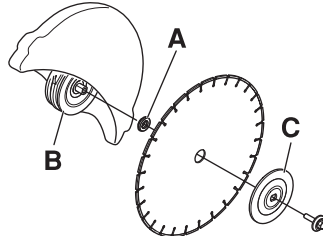

- Rögzítse a tengelyt. Illesszen egy szerszámot a vágófej nyílásába, és forgassa a vágókorongot, amíg nem rögzül.

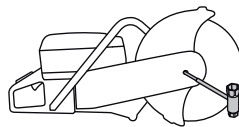

- A vágókorongot tartó csavart 25 Nm nyomatékkal kell meghúzni.

Vágókorong-védelem

A vágófelszerelés védelmét úgy kell beállítani, hogy a hátulsó rész a megmunkálandó anyagnak feszüljön. A vágott anyagból származó részeket és szikrákat a védőegység felfogja, és a felhasználótól elvezeti.

A pengevédőt sűrűlódó zár rögzíti.

ÖSSZESZERELÉS ÉS BEÁLLÍTÁSOK

- A pengevédő végeit nyomja a munkadarabhoz, vagy állítsa be a pengevédőt az állítókarral. A védelemnek mindig rögzítve kell lennie a gépen.

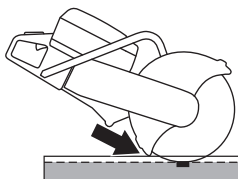

Megfordítható vágófej (K 1270)

A gép megfordítható vágófejjel rendelkezik, amely lehetővé teszi a vágást a fal közelében vagy a talaj szintjén; ezt csupán a pengevédő vastagsága korlátozza.

Visszarúgás esetén nehezebb irányítani a gépet, amikor fordított vágófejjel vág. A vágókorong távolabb van a gép középpontjától, így a kar és a vágókorong nem lesznek egy vonalban. Nehezebb visszatartani a gépet, ha a vágókorong a visszarúgási veszélyzónában elakad vagy megszorul. További információt az „Üzemeltetés” című rész „Visszarúgás” című fejezete tartalmaz.

A gép bizonyos jó ergonómiai funkciói, például az egyensúly is veszélybe kerülhet. Csak akkor vágjon fordított vágófejjel, ha a vágás normál módon nem végezhető el.

- Előbb oldja ki a két csavart, majd a beállítócsavar segítségével eressze meg a szíjat.

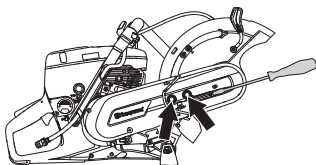

- Ezután csavarja ki a csavarokat, és szerelje le a szíjvédő burkolatot.

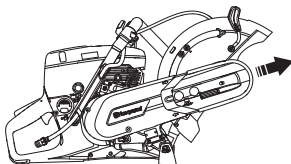

- Vegye le a szíjat a szíjtárcsáról.

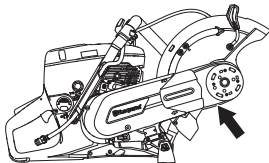

- Ezzel kioldotta a vágófejet, és kiveheti azt a gépből.

- Vegye le a vágófejet, és rögzítse a vágókar másik oldalára.

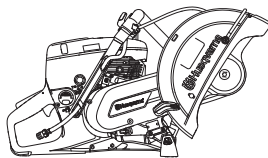

- Erősítse fel a szíjvédőt a fordított vágófejre.
- Feszítse meg a hajtószíjat. Lásd a „Karbantartás” című fejezetben szereplő utasításokat.
- Szerelje fel a víztömlő csonkját és a tömlőt a pengevédő másik felső oldalára.

ÜZEMANYAGKEZELÉS

Általános tudnivalók



VIGYÁZAT! A motort nem szabad zárt vagy rosszul szellőző helyen járatni, mert a kipufogógázok fulladást vagy szén-monoxid-mérgezést okozhatnak. Egy méternél mélyebb árokban vagy gödörben végzett munka esetén ventilátorok segítségével biztosítsa a szükséges levegőkeringést.

Az üzemanyag és annak gőze tűzveszélyes lehet, és belélegezve, illetve bőrrel érintkezve súlyos sérüléseket okozhat. Legyen ezért nagyon óvatos, amikor az üzemanyaggal bántik, és gondoskodjon megfelelő szellőzésről.

A motor kipufogógázai forróak, és lehet bennük szikra, mely tüzet okozhat. Soha ne indítsa be a gépet zárt helyiségben vagy gyúlékony anyagok közelében!

Üzemanyag közelében ne dohányozzon és ne helyezzen el forró tárgyat.

Üzemanyagkeverék

FONTOS! A gép egy kétütemű motorral van felszerelve, amely benzin és kétütemű motorok számára előállított olaj keverékével működik. Fontos, hogy az olaj részarányát pontosan megmérjük, hogy biztosak lehessünk abban, hogy helyes lesz a keverék. Kis mennyiségű üzemanyag keverésénél már kis eltérések is drasztikus módon befolyásolják a keverék összetételét.

Benzin

- Használjon jó minőségű ólommentes vagy ólomtartalmú benzint.
- A legalacsonyabb ajánlott oktánszám (RON): 90. Ha 90 oktánosnál gyengébb minőségű üzemanyaggal üzemelteti a motort, úgynevezett "kopogás" léphet fel. Ez a motor felmelegedéséhez vezet, ami a motor súlyos károsodását eredményezheti.
- Magasabb fordulatszámon történő üzemeltetés során magasabb oktánszámú benzin használata javasolt.

Környezetkímélő üzemanyag

A HUSQVARNA környezetbarát benzin (úgynevezett alkilezett benzin) használatát javasolja, illetve az előre kevert, kétütemű motorokhoz használható Aspen üzemanyagot, vagy a négyütemű motorokhoz készített környezetbarát benzint az alábbiak szerint kétütemű olajjal keverve. Ne felejtse el, hogy más típusú üzemanyagra való átállás esetén a karburátoron esetleg állítani kell (a tudnivalókat lásd a "Karburátor" című fejezetben).

Etanoltartalmú E10 üzemanyag használható (max. 10% etanoltartalommal). E10-esnél nagyobb etanoltartalmú üzemanyag használata esetén a motor szegény keveréket kap, és ettől károsodhat.

Kétütemű olaj

- A legjobb eredmény és teljesítmény elérése érdekében használjon HUSQVARNA kétütemű motorolajat, amely kifejezetten léghűtéses, kétütemű motorokhoz készült.
- Soha ne használjon vízhűtéses, kívül szerelt motorokhoz készült kétütemű (más néven TCW vagy "outboard" olajat).
- Soha ne használjon négyütemű motorokhoz használatos olajat.

Keverék

- A benzint és az olajat mindig tiszta, benzin számára jóváhagyott tartályban keverje.
- Kezdje mindig a szükséges benzinmennyiség felével. Töltse ehhez hozzá a teljes olajmennyiséget. Keverje (rázza) össze az üzemanyagkeveréket. Töltse hozzá a benzin hátralevő részét.
- Alaposan keverje (rázza) össze az üzemanyagkeveréket, mielőtt azt a gép üzemanyagtartályába töltene.
- Ne tartalékolja egy hónapnál tovább az üzemanyagot!

Keverékarány

- 1:50 (2%) HUSQVARNA kétütemű olajjal vagy hasonlóval.

Benzin, liter	Kétütemű olaj, liter
	2% (1:50)
5	0,10
10	0,20
15	0,30
20	0,40

- 1:33 (3%) arány JASO FB vagy ISO EGB típusú, léghűtéses, kétütemű motorokhoz tervezett olajjal, illetve az olaj gyártójának ajánlása szerinti keverék.

Tankolás



VIGYÁZAT! A következő óvintézkedések csökkentik a tűzveszélyt:

Üzemanyag közelében ne dohányozzon és ne helyezzen el forró tárgyakat.

Feltöltés előtt kapcsolja ki a motort, és hagyja hűlni néhány percig. A motort ki kell kapcsolni, és a leállítókapcsoló STOP állásban legyen.

A tanksapkát óvatosan nyissa ki, hogy az esetleges túlnyomás lassan kiegyenlítődhessen.

Tartsa tisztán a tanksapka környékét.

Szorítsa rá alaposan a tanksapkát tankolás után.

A nem megfelelően meghúzott sapka lerázódhat, és üzemanyag folyhat ki az üzemanyagtartályból, ami tűzveszélyes.

Vigye el a gépet legalább 3 méterre a tankolás helyétől, mielőtt beindítaná.

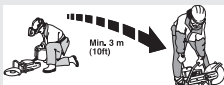

Hosszú távú tárolás

- Hosszabb tárolás előtt ürítse ki a gép üzemanyagtartályát. Érdeklődj meg a legközelebbi benzinkútnál, hogy hová lehet lefejteti az elhasznált üzemanyagot.

Soha ne kapcsolja be a gépet:

- Ha üzemanyag vagy motorolaj került a gépre. Törölje le az üzemanyagot, illetve olajat, és várja meg, míg teljesen elpárolog.
- Ha az üzemanyag ráfolyt Önre illetve a ruhájára, azonnal öltözzön át. Öblítse le azokat a testrészeket, amelyek kapcsolatba kerültek az üzemanyaggal. Használjon szappant és vizet.
- Ha a gépből üzemanyag szivárog. Ellenőrizze rendszeresen, nincs-e szivárgás az üzemanyagtartály kupakjánál és az üzemanyagvezetéseken.
- Ha a tanksapka nincs biztonságosan meghúzva tankolás után.

Szállítás és tárolás

- A gépet és az üzemanyagot úgy tárolja illetve szállítsa, hogy az esetlegesen kiszivárgó gőzök ne érintkezhessenek villamos gépekből, villanymotorokból, erőkapcsolókból/árammegszakítókból, fűtőkazánokból, stb. származó szikrákkal vagy nyílt lánggal.
- Az üzemanyagot csak az arra alkalmas és rendszeresített tartályokban tárolja illetve szállítsa.

Biztonsági felszerelés

Általános tudnivalók

- Ne használja a gépet olyan körülmények között, ahol ha baleset következne be, nem lenne lehetősége segítséget hívni.

Személyi védőfelszerelés

Amikor a gépet használja, viseljen mindig jóváhagyott személyi biztonsági felszerelést. A személyi biztonsági felszerelés nem küszöböli ki a sérülések kockázatát, de csökkenti a sérülés mértékét, ha bekövetkezik a baleset. A megfelelő felszerelés kiválasztásához kérje kereskedő segítségét.



VIGYÁZAT! Az anyagok csiszolására vagy alakítására szolgáló termékek, mint például a vágófejek, marók, fűrők használatakor veszélyes vegyi anyagokat tartalmazó por és gőz szabadulhat fel. Ellenőrizze a feldolgozandó anyag jellegét, és használjon megfelelő porvédő maszkot.

Hosszú távon a tartós zajártalom maradandó halláskárosodást okozhat. Mindig használjon jóváhagyott fülvédőt. Figyeljen a figyelmeztető jelzésekre vagy hangokra, amikor fülvédőt visel. Mindig vegye le a fülvédőt, amint a motor leállt.

Viseljen mindig:

- Jóváhagyott védősisakot
- Hallásvédő
- Jóváhagyott szemvédők. Ha arcvédőt használ, jóváhagyott védőszemüveget is kell viselnie. Jóváhagyott védőszemüvegek azok, amelyek megfelelnek az ANSI Z87.1 (USA) illetve EN 166 (EU-országok) szabványoknak. Az arcvédőnek az EN 1731 szabványnak kell megfelelnie.
- Légzésvédő
- Erős, csúszásmentes kesztyűk.
- Testhez simuló, erős és kényelmes ruházat, melyben könnyű mozogni. A vágásokor szikrák keletkeznek, amelyek a ruházat gyulladását okozhatják. A Husqvarna javasolja, hogy a tűznek ellenálló pamut anyagú vagy durva szövésű farmerszövet ruházatot viseljen. Ne viseljen nejlomból, poliészterből vagy műselyemből készült ruhát. Az ilyen anyagok gyulladáskor olvadni kezdenek és rátapadnak a bőrre. Ne viseljen rövidnadrágot.
- Csúszásmentes talpú, acélorrú csizma

Egyéb biztonsági felszerelés



FIGYELEM! A géppel végzett munka során szikrák keletkezhetnek, és tüzet okozhatnak. Mindig legyen kéznél tűzoltó felszerelés.

- Tűzoltókészülék
- Mindig legyen a közelben elsősegélykészlet.

Általános biztonsági intézkedések

Ez a fejezet a géppel végzett munkára vonatkozó alapvető munkavédelmi szabályokat tárgyalja. Ez a tájékoztató nem helyettesítheti a szakmai ügyességet és tapasztalatot.

- Olvassa el figyelmesen a használati utasítást, és győződjön meg róla, hogy megértette azt, mielőtt a gépet használatba veszi. A gépet először használók számára szintén ajánlott a gyakorlati tudnivalók elsajátítása a használat előtt.
- Ne feledje, hogy a kezelő, azaz Ön a felelős más személyek vagy azok tulajdonának sérüléseiért vagy veszélyeztetéséért.
- A gépet tisztán kell tartani. A jelzéseknek és matricáknak tökéletesen olvashatónak kell lenniük.

Mindig próbáljon előrelátóan gondolkodni.

Lehetetlen az összes elképzelhető helyzetet ismertetni. Mindig megfontoltan és előrelátóan tevékenykedjen. Ha olyan helyzetbe kerül, amelyben bizonytalanok érzik magukat, álljon le a munkával és kérjen útbaigazítást egy szakértőtől. Forduljon a szaküzlethez, a márkaszervizhez vagy olyan személyhez, aki jártas a beton- és fémdarabolók használatában. Ne próbálkozzon olyan munkával, amelyhez úgy véli, nincs elegendő szaktudása!



VIGYÁZAT! A gép veszélyes eszköz lehet szabálytalan vagy gondatlan használat esetén, és súlyos vagy végzetes sérüléseket okozhat a felhasználónak vagy másoknak.

Soha ne engedje meg, hogy gyermek vagy a gép használatában nem jártas személy használja a gépet.

Csak olyan személyeknek engedje meg a gép használatát, akikről tudja, hogy elsajátították a használati utasítás tartalmát.

Soha ne használja a gépet, ha fáradt, ha alkoholt fogyasztott, vagy ha látását, ítézőképességét vagy mozgáskoordinációját befolyásoló gyógyszert vett be.

ÜZEMELTETÉS



VIGYÁZAT! Nem engedélyezett módosítások és /vagy pótalkatrészek komoly sérülésekhez vagy halálos balesetekhez vezethetnek. A gép eredeti kivitelzésén a gyártó cég engedélye nélkül semmilyen módosítást sem szabad végezni.

Ne változtassa meg a gép eredeti kivitelét, és ne használja a gépet, ha láthatóan valaki más módosításokat hajtott végre rajta.

Soha ne használjon olyan gépet, amely hibás. Végezze el az ebben a használati utasításban előírt ellenőrzési, karbantartási és szervizmunkákat. Bizonyos karbantartási és szervizmunkákat szakképzett szerelőnek kell elvégeznie. Lásd a Karbantartás című fejezetben leírtakat.

Használjon mindig eredeti pótalkatrészeket.



VIGYÁZAT! A gép működés közben elektromágneses mezőt hoz létre. Ez bizonyos körülmények esetén hatással lehet az aktív vagy passzív orvosi implantátumokra. A súlyos vagy halálos sérülés kockázatának csökkentése érdekében azt javasoljuk, hogy az orvosi implantátumot használó személyek a gép alkalmazása előtt kérjék ki orvosuk vagy az orvosi implantátum gyártójának tanácsát.

A munkaterület biztonsága



VIGYÁZAT! A biztonsági távolság 15 méter. Ön felel azért, hogy a munkaterületen állatok és szemlélők ne tartózkodjanak. Ne kezdje el a munkát addig, amíg a munkaterület nem szabad, és Ön nem áll szilárd talajon.

- Környezetét szemügyre véve győződjön meg arról, hogy nem érheti Önt olyan hatás, ami miatt elveszítené uralmát a gép fölött.
- Gondoskodjon róla, hogy senki és semmi ne kerülhessen érintkezésbe a vágószerkezettel, és ne legyen kitéve a korong által kivetett elrepülő darabok okozta sérülés veszélyének.
- Ne használja a fűrészt rossz időben, például sűrű ködben, erősen zuhogó esőben, erős szélben vagy nagy hidegben, stb. A rossz időjárási viszonyok között végzett munka fárasztó, és veszélyes helyzeteket teremthet, például síkos felület.
- Soha ne kezdje el a munkát a géppel, ha a munkaterület nem szabad, és ha Ön nem szilárd talajon áll. Ha váratlanul

helyváltoztatás történik, ügyeljen az esetleges akadályokra. Győződjön meg róla, hogy munka közben semmilyen anyag nem eshet le és okozhat sérüléseket. Lejtős terepen végzett munka esetén legyen nagyon körültekintő.

- A biztonságos munkakörülmények megteremtése végett gondoskodjon a munkaterület megfelelő megvilágításáról.
- Győződjön meg arról, hogy a munkaterületen, illetve a vágni kívánt anyagban nem fut semmilyen cső- vagy elektromos vezeték.
- Ha belevág egy tárolóeszközbe (dob, cső vagy más tárolóeszköz), először ellenőrizze, hogy az ne tartalmazzon gyúlékony vagy egyéb illékony anyagot.

Alapvető szabály



VIGYÁZAT! Ne fordítsa oldalra a betonvágót; ez beszoríthatja, illetve eltörheti a korongot, amely személyi sérülésekhez vezethet.

Minden körülmények között tartózkodjon a penge oldalával történő csiszolástól; a penge szinte biztosan megsérül, eltörik, és rengeteg kárt okozhat. Mindig csak a vágórészt használja.

Soha ne használja a gyémántkorongot műanyag vágásához. A vágás során keletkező hő megolvashatja a műanyagot, ami a vágókoronghoz ragadva visszarugást okozhat.

Fém vágásakor szikrák keletkeznek, amelyek tüzet okozhatnak. Ne használja a gépet éghető anyagok vagy gázok közelében.

- A gép rendeltetése és kialakítása olyan, hogy nagy fordulatszámú kézi készülékekhez készült csiszoló- vagy gyémántkorong használatával vágjanak vele. Tilos a gépet más típusú koronggal vagy más típusú vágásra használni.
- Ellenőrizze, helyesen van-e felszerelve a vágókorong, és nem láthatók-e rajta sérülés jelei. Lásd az utasításokat a „Vágókorongok” és az „Összeszerelés és beállítások” című fejezetben.
- Ellenőrizze, hogy az adott alkalmazásnak megfelelő vágókorongot használ-e. Lásd az utasításokat a „Vágókorongok” című fejezetben.
- Soha ne vágjon azbesztes anyagot!
- A fűrészt két kézzel, erősen tartsa úgy, hogy hüvelykujja és többi ujjá ráfeküdjön a fogantyúkra. Jobb kezét tartsa a hátsó markolaton, bal kezét pedig az előlső markolaton. Ezt a fogást kell alkalmaznia minden kezelőnek, jobb- és

ÜZEMELTETÉS

balkezeseknek egyaránt. Soha ne használja a beton- és fémdarabolót egy kézzel tartva.

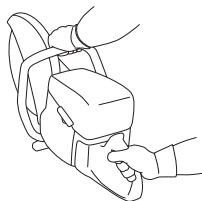

- Álljon párhuzamosan a vágókoronggal. Ügyeljen rá, hogy ne kerüljön mögé. Visszarúgás esetén a fűrész elmozdul a vágókorong síkjában.



- A gép működése közben tartson biztonságos távolságot a vágókorongtól.
- Amikor a motor működésben van, ne hagyja a gépet felügyelet nélkül.
- Ne helyezze át a gépet mozgásban lévő vágószerkezettel.
- A vágófelszerelés védelmét úgy kell beállítani, hogy a hátsó rész a megmunkálendő anyagnak feszüljön. A vágott anyagból származó részeket és szikrákat a védőegység felfogja, és a felhasználótól elvezeti. A gép működésekor a vágószerkezet védőburkolatainak mindig a helyükön kell lenniük.

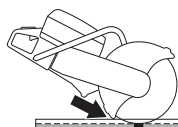

- Soha ne **vágjon** a korong visszarúgási zónájával. Lásd a „Visszarúgás” című fejezetben leírtakat.
- Tartsa meg egyensúlyát, és álljon szilárdan.
- Sohase vágjon vállmagasság fölött.
- Sose vágjon létráról. Használjon munkaállványt, ha a vágás a vállnál magasabban történik. Ne nyújtózkodjon.



- Kényelmes távolságra helyezkedjen el a megmunkálendő anyagtól.
- A korong semmihez ne érjen hozzá a gép beindításakor.
- A vágókorongot finoman, nagy fordulatszám (teljes gáz) mellett használja. A teljes fordulatszámot a vágás befejezéséig tartsa fenn.
- A gép használatakor ne erőltesse és ne nyomja a korongot.
- Irányítsa a gépet lefelé, a koronggal egy vonalban. Az oldalirányú nyomás megrongálhatja a vágókorongot, és nagyon veszélyes.



- Mozgassa a korongot lassan előre-hátra, hogy a korong és a vágásra váró anyag között egy kisebb érintkezési felület alakuljon ki. Így a korong hőmérséklete alacsony marad, és a munka hatékony lesz.

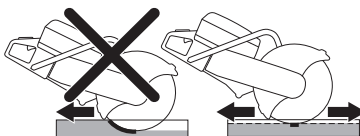

Porkezelés (Csak a K 1270-asra vonatkozik)

A gép alacsony nyomású vízrendszere maximális portalanítást biztosít kevesebb víz felhasználásával.

Az optimális porkezelés érdekében a vágás – lehetőség szerint – folyadékhűtés használatával történjen. Lásd az utasításokat a „Vágókorongok” című fejezetben.

Állítsa be a vízáramot a csap segítségével úgy, hogy a víz megkösse a vágási port. A szükséges víz mennyisége a munka jellegétől függ.

Ha a víztörőlk leválna a forrásukról, ez azt jelzi, hogy túl nagy nyomású víz van csatlakoztatva a géphez. A javasolt víznyomással kapcsolatban lásd a „Műszaki adatok” című fejezetben található útmutatást.

ÜZEMELTETÉS

Sínvágás

Általános tudnivalók

FONTOS! A gép szállításakor vagy a berendezés mozgatásakor nem szabad, hogy fel legyen szerelve a sínadapter.

A sínadapter precíziós eszköz; ha nem kezelik kíméletesen, megsérülhet, és így romolhat a vágási pontosság.

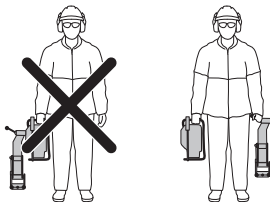

A sínadapter felszerelése

- Rögzítse a sínadapert a sínrre. Erősen csavarozza fel a zárfogantyút.

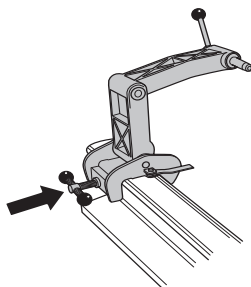

- Erősítse a készüléket jobb oldalával az adapterre. Ha a szerelés a beton- és fémdarabolóra erről az oldalról történik, akkor a lehető legközelebb rögzíthető a tengelyhez a vágókorongon. A szerelést ezért elsősorban erről az oldalról kell végezni.

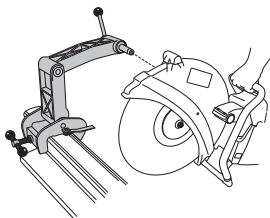

FONTOS! A sínadapert előbb a sínrre kell felerősíteni, és csak ezután következzen a beton- és fémdaraboló rögzítése a sínadapterre. Így biztosítható, hogy az adapter derékszögben helyezkedjen el a sínen.

Vágásvezető

A vágásvezető arra szolgál, hogy a vágás kijelölt helyére vezesse a korongot. A készülék első használatakor le kell vágni a vezetőt.

- Hajtsa szét a vágásvezetőt.
- Erősítse a vágásvezetőt a sínnel párhuzamos helyzetbe a megfelelő módon.

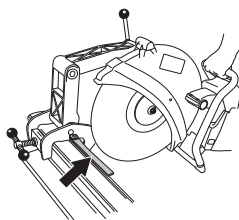

- Óvatosan vágja le a vezetőt.

Munkaeljárás

- Hajtsa szét a vágásvezetőt.
- Igazítsa be a fűrészelési rést, és hajtsa össze a vezetőt.
- Kezdje meg a vágási eljárást, a gépet vízszintesen előre-hátra lengtetve. A vágókorongnak így minimális felülete kerül érintkezésbe a sínnel, csökkentve a glazúrosodás veszélyét.

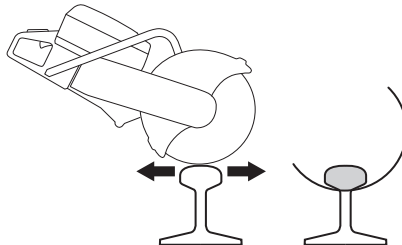

- A fej (A) átvágása után folytassa a vágást a gerinccel (B), majd a talppal (C).



Ha mindezt nem lehet egy oldalról elvégezni, a készüléket meg kell fordítani.

- Állítsa le a gépet.
- Szerelje le a készüléket az adapterről.

ÜZEMELTETÉS

- Erősítse a készüléket bal oldalával az adapterre.

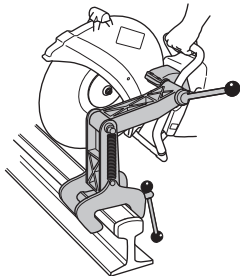

- Vezesse le a vágókorongot a sín felé, és ellenőrizze, hogy a vágási rés közepében van-e. Szükség esetén a mozgatható persely segítségével igazítsa a korongot a vágási rés közepére.

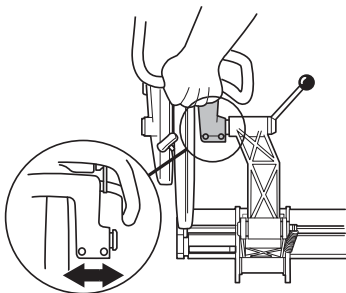

- Ezek után folytathatja a vágást.



- A vágás befejezése után először szerelje le az erővágót a sínrögzítőről. Ezután szerelje le a rögzítőt a sínről, a gépet és a rögzítőt pedig egymástól külön tárolja a mellékelt farestlemezdobozban.

Általános tanácsok

- Sínvágáshoz mindig erre a célra készült vágókorongot használjon.
- Adjon teljes gázt, míg a korong el nem éri a teljes fordulatszámot. A vágás megkezdésekor csökkentse a gázt, hogy a fordulatszám a vágókorong rezgését csökkentő határ alá essen, és így egyenesebb legyen a vágás. Adjon teljes gázt és tartsa a teljes fordulatszámot a vágási folyamat befejezéséig.
- Úgy fogja a gép fogantyúját, hogy keze a vágókoronggal egy vonalban legyen. Ez hozzájárul a vágás sebességének és a korong élettartamának maximalizálásához és az egyenes vágáshoz.
- Az erővágót elsődlegesen a jobb oldalával szerelje fel a rögzítőre – így van a legjobb esélye az egyenes vágás elérésére.

- Megfelelően végrehatott vágási eljárással egy 50 kg/m-es sín elvágása kb. egy percig, egy 60 kg/m-es síné pedig kb. másfél percig tart. Ha ez hosszabb időt vesz igénybe, ellenőrizze vágási technikáját. A felmerülő problémák háttérében gyakran a nem megfelelő vágási technika vagy vágókorong áll.

Visszarúgás



VIGYÁZAT! A visszarúgás hirtelen és nagyon heves lehet. A beton- és fémdaraboló felfelé és hátra, a felhasználó felé dobódhat forgó mozgással, és így súlyos, akár halálos sérülést is okozhat. Rendkívül fontos, hogy még a gép használatbavétele előtt megismerje a visszarúgást kiváltó tényezőket és annak megelőzési módját.

A visszarúgás a gép hirtelen felfelé irányuló mozdulata, amely akkor történhet, ha a korong a visszarúgási zónában becsípődik vagy elakad. A visszarúgások rendszerint kicsik, és nem okoznak nagy veszélyt. Létezik azonban nagyon heves visszarúgás is: a vágógép felfelé és hátra, a felhasználó felé dobódhat forgó mozgással, és így súlyos, akár halálos sérülést is okozhat.

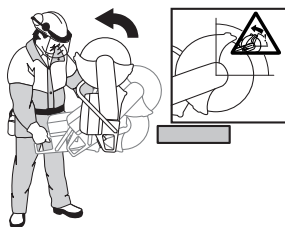

Reakcióerő

Vágáskor mindig reakcióerő van jelen. Ez az erő a korong forgásirányával ellentétes irányba húzza a gépet. A reakcióerő rendszerint jelentéktelen mértékű. A korong becsípődése vagy elakadása esetén azonban a reakcióerő megnő, és a kezelő elvesztheti uralmát a gép fölött.

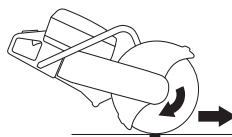

Ne helyezze át a gépet mozgásban lévő vágószerszeggel. A giroszkópius erő akadályozhatja a kívánt mozgást.

Visszarúgási zóna

Soha ne **vágjon** a korong visszarúgási zónájával. Ha a korong a visszarúgási zónában csípődik be vagy akad el, a gép a reakcióerő hatására forgó mozgással felfelé és hátra dobódik,

ÜZEMELTETÉS

a felhasználó felé, és így súlyos, akár halálos sérülést is okozhat.



Mászó visszarúgás

A visszarúgási zónával végzett vágások a korong a reakcióerő hatására felfelé „mászik” a vágatban. Ne használja a visszarúgási zónát. A visszarúgás megelőzése érdekében a korong alsó negyedét használja.

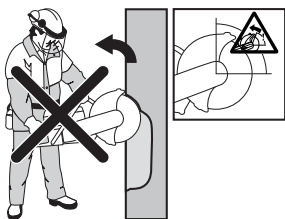

Becsípődéses visszarúgás

Becsípődésről akkor beszélünk, ha az összezáródó vágat becsípi a korongot. A korong becsípődése vagy elakadása esetén azonban a reakcióerő megnő, és a kezelő elvesztheti uralmát a gép fölött.



Ha a korong a visszarúgási zónában csípődik be vagy akad el, a gép a reakcióerő hatására forgó mozgással felfelé és hátra dobódik, a felhasználó felé, és így súlyos, akár halálos sérülést is okozhat. Legyen elővigyázatos, ha a munkadarab megmozdul. Ha a munkadarab nincs megfelelően megtámasztva, és vágás közben eltolódik, becsípheti a pengét, ami visszarúgást okozhat.

Cső vágása

A csövek vágása különös körültekintést igényel. Ha a cső nincs megfelelően megtámasztva, és a vágat nem marad végig nyitott, akkor a korong a visszarúgási zónában becsípődhet, súlyos visszarúgást okozva. Legyen különösen óvatos tölcserés végű vagy árokban lévő cső vágásakor, mert a nem megfelelően alátámasztott cső meghajolhat és becsípheti a pengét.

A vágás elkezdése előtt a csövet úgy kell rögzíteni, hogy az vágás közben ne mozduljon vagy forogjon el.

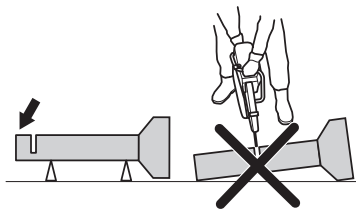

Ha a cső elhajlik és a vágás összezáródik, a penge becsípődhet a visszarúgási zónában, és súlyos visszarúgás keletkezhet. Ha a cső megfelelően van alátámasztva, a cső vége lefelé mozdul el, a vágás szétnyílik, és nem történik becsípődés.

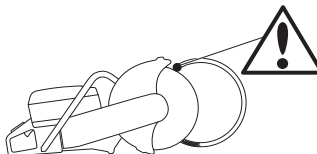

A cső vágásának megfelelő sorrendje

- 1 Először vágja el az I. részt.
- 2 Menjen a II. oldalhoz, és vágja el az I. szakasz és a cső alja közötti részt.
- 3 Menjen a III. oldalhoz, és vágja el a cső maradék részét az aljánál befelé.

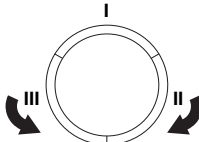

Hogyan kerüljük el a visszarúgást

A visszarúgás egyszerűen megelőzhető.

- A munkadarabot mindig úgy kell megtámasztani, hogy a vágat végig nyitott maradjon a vágás során. A vágat szétnyílása esetén nem következik be visszarúgás. Ha azonban a vágat összezáródik, és becsípi a korongot, mindig fennáll a visszarúgás veszélye.

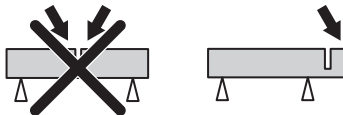

- Legyen óvatos a vágat megmunkálásánál.
- Ügyeljen arra, hogy a megmunkálendő anyag elmozdulhat, illetve olyan dolog történhet, ami a vágat bezárulását és a korong beszorulását eredményezheti.

Szállítás és tárolás

- Szállításkor rögzítse a berendezést, hogy az a szállítás közben ne sérüljön meg, illetve ne okozzon balesetet.
- Ne tárolja illetve ne szállítsa a betonvágót felszerelt vágókoronggal.
- A vágókorongok szállítását és tárolását illetően lásd a „Vágókorongok” című fejezetet.
- Az üzemanyag szállítását és tárolását illetően lásd az „Üzemanyag-kezelés” című fejezetet.
- A berendezést zárható helyen tartsa, hogy ne kerülhessen gyermekek vagy illetéktelen személyek kezébe.

BEINDÍTÁS ÉS LEÁLLÍTÁS

Indítás előtt



VIGYÁZAT! Indítás előtt a következőkre ügyeljen: Olvassa el figyelmesen a használati utasítást, és győződjön meg róla, hogy megértette azt, mielőtt a gépet használatba veszi.

Viseljen személyi biztonsági felszerelést. Lásd a Személyi biztonsági felszerelés" című fejezetet.

Ne indítsa el a gépet felszerelt szíj és szíjvédő nélkül. Ellenkező esetben a tengelykapcsoló kilazulhat, és személyi sérülést okozhat.

Ellenőrizze, jól van-e rögzítve a tanksapka, és nem szívárog-e az üzemanyag.

Illetéktelenek nem tartózkodhatnak a munkaterületen, ellenkező esetben komoly személyi sérülések veszélye áll fenn.

- Végezze el a napi karbantartást. Lásd a „Karbantartás” című fejezetben szereplő utasításokat.

Beindítás



VIGYÁZAT! Amikor a motor beindul, a vágókorong forogni kezd. Gondoskodjon róla, hogy a korong szabadon forogjon.

Hideg motorral:



- Ügyeljen rá, hogy a leállítókapcsoló (STOP) bal oldali állásban legyen.

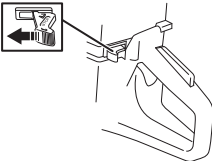

- Indítógáz-állást úgy hozunk létre, hogy teljesen kihúzzuk a szívatókart.



- **Nyomáscsökkentő szelep:** Nyomja be a szelepet, hogy a hengerben csökkenjen a nyomás; ez megkönnyíti a betonvágó beindítását. A dekompressziós szelepet

indításkor mindig használni kell. A gép beindulása után a szelep automatikusan visszatér kiindulóhelyzetébe.

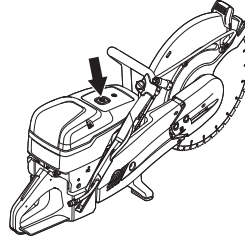

- Fogja meg az előlső fogantyút bal kézzel. Helyezze a jobb lábát a hátsó fogantyú alsó részére és nyomja lefelé a gépet a talajhoz. Húzza meg hirtelen az indítófogantyút jobb kézzel, amíg a motor be nem indul. **Soha ne tekerje rá a kezére az indítózsínort.**



- Amikor a motor begyűjt, a gép leáll, mivel a szívatókar kihúzódik.



- Nyomja be a szívatókart és a nyomáscsökkentő szelepet.
- Húzza az indítófogantyút, amíg a motor be nem indul.
- Amikor a gép elindul, nyomja be a gázadagolót, hogy kikapcsoljon az indítógáz, és a gép alapjáraton járjon.

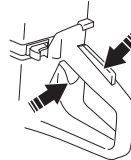

FONTOS! Húzza ki lassan jobb kézzel az indítózsínort, amíg ellenállást nem érez (az indítófogak beakadnak), majd rántsa meg erősen és gyorsan.

Ne húzza ki az indítózsínort teljesen, és ne engedje el az indítófogantyút, ha a zsínort teljesen kihúzott állapotban van. Ez a gép károsodását okozhatja.

BEINDÍTÁS ÉS LEÁLLÍTÁS

Meleg motornál:



- Ügyeljen rá, hogy a leállítókapcsoló (STOP) bal oldali állásban legyen.

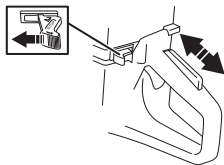

- A megfelelő indítógáz-állást úgy hozzuk létre, hogy a szívatószabályozót szívató állásba húzzuk, majd újra benyomjuk. Így csak az indítógáz lesz bekapcsolva, a szívató nem.



- **Nyomáscsökkentő szelep:** Nyomja be a szelepet, hogy a hengerben csökkenjen a nyomás; ez megkönnyíti a betonvágó beindítását. A dekompresziós szelepet indításkor mindig használni kell. A gép beindulása után a szelep automatikusan visszatér kiindulólhelyzetébe.



- Fogja meg az előlő fogantyút bal kézzel. Helyezze a jobb lábát a hátsó fogantyú alsó részére és nyomja lefelé a gépet a talajhoz. Húzza meg hirtelen az indítófogantyút jobb kézzel, amíg a motor be nem indul. **Soha ne tekerje rá a kezére az indítószinórt.**



- Amikor a gép elindul, nyomja be a gázadagolót, hogy kikapcsoljon az indítógáz, és a gép alapjáraton járjon.

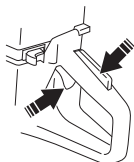

FONTOS! Húzza ki lassan jobb kézzel az indítószinórt, amíg ellenállást nem érez (az indítófogak beakadnak), majd rántsa meg erősen és gyorsan.

Ne húzza ki az indítószinórt teljesen, és ne engedje el az indítófogantyút, ha a zsinór teljesen kihúzott állapotban van. Ez a gép károsodását okozhatja.



VIGYÁZAT! Amikor a motor jár, a kipufogógáz vegyi anyagokat, például nem elégett szénhidrogéneket és szén-monoxidot tartalmaz. A kipufogógázok tartalma közismerten légzőszervi problémákat, rákot, születési rendellenességeket és egyéb utódnemzési problémákat okoz.

A szén-monoxid egy színtelen, szagtalan gáz, amely mindig jelen van a kipufogógázokban. A szén-monoxid mérgezés kezdetét enyhe émelygés jelzi, amelyet az áldozat nem minden esetben ismer fel. A mérgezést szenvedő személy összeeshet és eszméletét vesztheti, anélkül, hogy a szén-monoxid magas koncentrációjára bármi is figyelmeztetne. Mivel a szén-monoxid színtelen és szagtalan, jelenléte nem érzékelhető. Ha bármikor kipufogógáz szagot érez, szén-monoxid van jelen. Soha ne használjon benzines beton- és fémdarabolót beltéren vagy 1 méternél mélyebb árkokban, illetve rosszul szellőző helyeken. Gondoskodjon a megfelelő szellőzésről, amikor árkokban vagy egyéb zárt helyen dolgozik.

Leállítás



FIGYELEM! A vágókorong a motor leállítása után még egy percre foroghat. (Szabadonfutó korong.) Gondoskodjon róla, hogy a vágókorong szabadon foroghasson, amíg teljesen le nem áll. A gondatlanság következménye súlyos személyi sérülés lehet.

- A motor leállításához tolja a leállítókapcsolót (STOP) jobb oldali állásba.

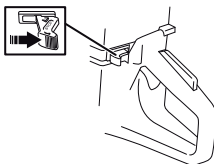

KARBANTARTÁS

Általános tudnivalók



VIGYÁZAT! A felhasználó kizárólag olyan karbantartási és szervizmunkákat végezhet, amelyek ebben a használati utasításban szerepelnek. Komolyabb beavatkozásokat csak elismert szervizműhely végezhet.

A motort ki kell kapcsolni, és a leállítókapcsoló STOP állásban legyen.

Viseljen személyi védőfelszerelést. Lásd a Személyi védőfelszerelés című fejezetben szereplő utasításokat.

Ha a gép karbantartását nem megfelelően végzik, illetve a javítási és szervizmunkálatokat nem képzett szakemberrel végeztetik el, a gép balesetveszélyessé válhat és várható élettartama is csökkenhet. További információért forduljon a legközelebbi szakszerviz munkatársaihoz.

- Rendszeresen ellenőriztesse a gépet a Husqvarna szakkereskedővel, és végeztesse el az alapvető beállításokat és javításokat.

Karbantartási séma

A karbantartási ütemezésből kiderül, hogy a gép mely alkatrészei igényelnek karbantartást, és ezt milyen gyakorisággal kell végrehajtani. Az intervallumok meghatározásakor a gép napi használatát feltételeztük, ezért a tényleges intervallumok a használat gyakoriságától függően eltérőek lehetnek.

Napi karbantartás	Heti karbantartás	Havi karbantartás
Tisztítás	Tisztítás	Tisztítás
Külső tisztítás		Gyújtógyertya
Hűtőlevegő-beömlőnyílás		Üzemanyagtartály
A működés ellenőrzése	A működés ellenőrzése	A működés ellenőrzése
Általános ellenőrzés	Rezgéscsillapító rendszer*	Üzemanyagrendszer
Gázadagoló-retesz*	Kipufogódob*	Levegőszűrő
Leállító kapcsoló*	Hajtó ékszíj	Hajtómű, tengelykapcsoló
Vágókorong-védelem ¹	Porlasztó	
Vágókorong**	Indítószervezet	

*Lásd az utasításokat „A gép biztonsági felszerelése” című fejezetben.

** Lásd az utasításokat a „Vágókorongok” és az „Összeszerelés és beállítások” című fejezetben.

Tisztítás

Külső tisztítás

- A gépet minden nap öblítse ki tiszta vízzel a munka befejeztével.

KARBANTARTÁS

Hűtőlevegő-beömlőnyílás

- Szükség esetén tisztítsa meg a hűtőlevegő beömlőnyílását.

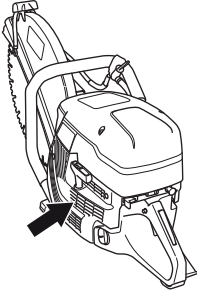

FONTOS! Szennyezett vagy eltömődött levegőbeömlő nyílásnak a gép túlmelegedése az eredménye, ami a dugattyú és a henger károsodását okozza.

Gyújtógyertya

- A gép kis teljesítménnyel működik, nehezen indul, vagy alapláraton rosszul működik: mielőtt további lépéseket tenne, először mindig ellenőrizze a gyújtógyertyát.
- Az áramütés veszélyének elkerülése érdekében győződjön meg arról, hogy a gyújtógyertya-pipa és a gyújtáskábel nem sérült.
- Ha a gyújtógyertya piszkos, tisztítsa meg, és azt is ellenőrizze, hogy 0,5 milliméteres-e a szikraköz. Ha szükséges, cserélje ki a hibás alkatrészeket.

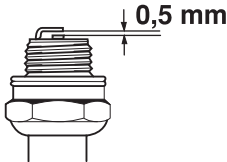

FONTOS! Használja mindig az előírt típusú gyújtógyertyát! Nem megfelelő gyújtógyertya komolyan károsíthatja a hengert és a dugattyút.

Ezek a tényezők lerakódásokat okozhatnak a gyújtógyertya elektródáin, ami üzemzavarokhoz és indítási problémákhoz vezethet.

- Nem megfelelő a kenőanyag (túl sok az olaj, vagy rossz a minősége).
- Elszennyeződött levegőszűrő.

A működés ellenőrzése

Általános ellenőrzés

- Ellenőrizze, hogy a csavarok és csavaranyák megfelelően meg vannak-e húzva.

Hajtó ékszíj

Ellenőrizze a hajtósíj feszességét

- A hajtó ékszíj megfelelő megfeszítése érdekében a négylapú anyát a szíjburkolaton látható jelzéshez kell igazítani.

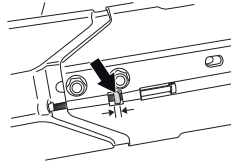

A hajtósíj megfeszítése

- Egy új síj feszességén egy vagy két üzemanyag-feltöltésnyi használat után állítani kell.
- A hajtó ékszíj zárt helyen van, jól védve a portól és a szennyeződéstől.
- Ha meg kell feszíteni a hajtósíjat, oldja ki a vágókart tartó csavarokat.

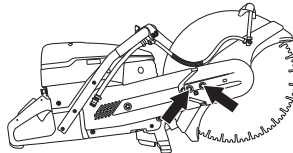

- Csavarja az állítócsavart olyan helyzetbe, hogy a négylapú anyája a fedélen található jelzéssel szembe kerüljön. Ez automatikusan biztosítja, hogy a síjnak megfelelő legyen a feszessége.

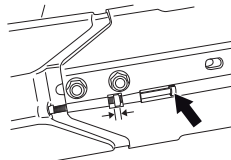

- Húzza meg T-kulccsal a vágófejet tartó két csavart.

KARBANTARTÁS

A hajtósíj cseréje



VIGYÁZAT! Soha ne indítsa be a motort, ha a szíjtárcsa és a tengelykapcsoló karbantartás céljából le vannak szerelve. Ne indítsa be a gépet, ha a vágókar és a vágóaggregát nincsenek felszerelve. Ellenkező esetben a tengelykapcsoló meglazulhat és személyi sérüléseket okozhat.

- Előbb oldja ki a két csavart, majd a beállítócsavar segítségével eressze meg a szíjat.

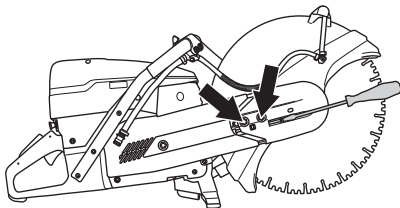

- Ezután csavarja ki a csavarokat, és szerelje le a szíjvédő burkolatot.

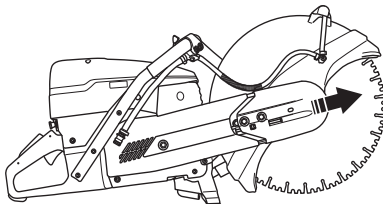

- Vegye le a szíjat a szíjtárcsáról.

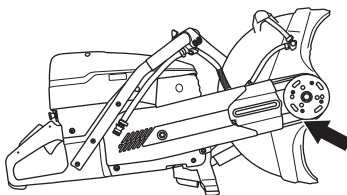

- Ezzel kioldotta a vágófejet, és kivetheti azt a gépből.
- Csavarja le az anyát. Távolítsa el az oldalsó burkolatot.

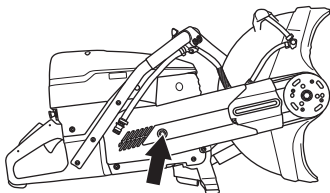

- Cserélje ki a hajtósíjat.
- Az összeszerelés a szétszerelés mozzanatainak fordított sorrendjében történik.

Porlasztó

A porlasztó fix tűkkel rendelkezik annak biztosítására, hogy a gép mindig megfelelő üzemanyag–levegő keveréket kapjon. Ha a motornak csökken a teljesítménye, vagy nehezen gyorsul, tegye a következőket:

- Ellenőrizze, és ha szükséges, cserélje ki a légszűrőt. Ha ez nem oldja meg a problémát, forduljon szakszervizhez.

Az alapjáratú fordulatszám beállítása



FIGYELEM! Ha az alapjáratot nem lehet úgy beállítani, hogy a vágófelszerelés ne forogjon, forduljon szervizműhelyhez/kereskedőhöz. Ne használja a gépet addig, amíg az nincs helyesen beállítva illetve megjavítva.

Indítsa be a motort, és ellenőrizze az alapjárat beállítását. A porlasztó helyes beállítása esetén alapjáratban a vágópengéknek nyugalomban kell lenniük.

- Állítsa be az üresjáratú fordulatszámot a T csavarral. Ha módosításra van szükség, akkor csavarja előbb az óramutató járásával egyező irányba, amíg a korong forogni nem kezd. Ezután csavarja ellenkező irányba, amíg a korong meg nem áll.

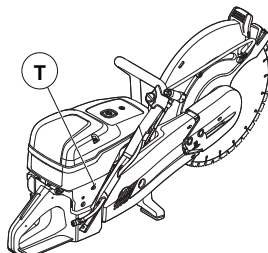

Javasolt alapjáratú fordulatszám: 2700 rpm

Indítószerkezet

Az indítószinór ellenőrzése

- Lazítsa meg az indítószerkezetet a forgattyúházhoz rögzítő csavarokat és vegye le az indítószerkezetet.

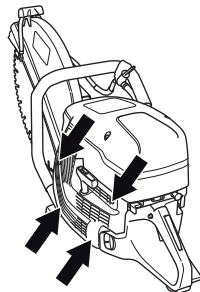

KARBANTARTÁS

- Húzza ki kb. 30 cm-re az indítózsinórt, és akassza a tárcsa peremén levő bevágásba. Ha a zsinór sértetlen: engedje a tárcsát lassan visszapörögni, amíg a rugó meg nem lazul.

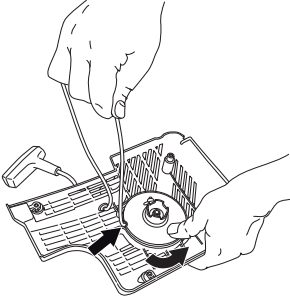

Elszakadt vagy elkopott indítózsinór cseréje

- Távolítsa el a régi indítózsinór minden maradványát, és ellenőrizze, működik-e a helyretelő rugó. Vezesse át az új indítózsinórt az indítószervezet házában levő lyukon és a zsinórtárcsán.

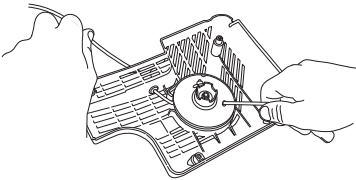

- Rögzítse az indítózsinórt a zsinórtárcsa körül az ábra alapján. Jól húzza meg a rögzítést, úgy, hogy a zsinór szabad vége a lehető legrövidebb legyen. Rögzítse az indítózsinór végét az indítófogantyún.

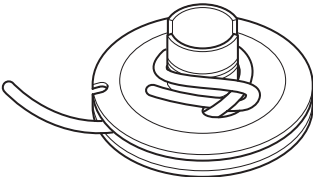

A visszahúzórugó előfeszítése

- Vezesse át a zsinórt a tárcsa peremén lévő nyíláson, és 3-szor tekerje vele körbe a zsinórtárcsa közepét az óramutató járásával egyező irányban.

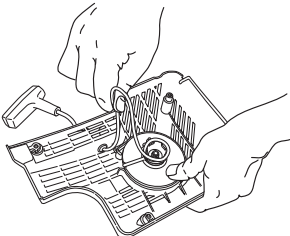

- Ezután húzza meg az indítófogantyút, hogy a rugó megfeszüljön. Ismételje meg ezt még egyszer, ezúttal négyzetes körtetekeréssel.
- Figyelje meg, hogy az indítófogantyú a rugó megfeszülése után visszahúzódik-e a megfelelő alapállásba.
- Ellenőrizze, hogy a rugó az indítózsinór teljes kihúzásával nem húzódik-e végállásába. Lassítsa le hüvelykujjával a zsinórtárcsát, és ellenőrizze, hogy el tudja-e forgatni a tárcsát legalább további fél fordulattal.

Törött visszahúzórugó cseréje



VIGYÁZAT! A visszahúzórugó előfeszített állapotban van az indítószervezet-házba beszerelve, elővigyázat nélküli kezelés esetén kiugorhat és sérüléseket okozhat.

Mindig legyen elővigyázatos, amikor visszahúzórugót vagy indítózsinórt cserél. Viseljen mindig védőszemüveget.

- Csavarja ki a tárcsa közepén levő csavart, és vegye ki a tárcsát.

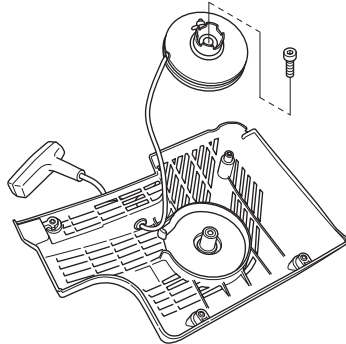

- Óvatosan emelje le a rugót védő burkolatot. Ne feledje, hogy a helyretelő rugó meg van feszítve az indítószervezet házában.
- Óvatosan vegye ki a rugót fogó segítségével.

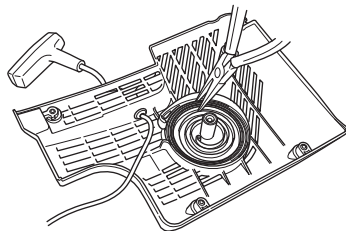

- Olajozza meg a visszahúzórugót híg olajjal. Szerelje be a zsinórtárcsát és feszítse elő a visszahúzó rugót.

Az indítószervezet visszaszerelése

- Húzza ki először az indítózsinórt, majd helyezze fel az indítószervezetet a forgattyúházra. Engedje vissza lassan

KARBANTARTÁS

az indítózsínort úgy, hogy a tárcsa ráakadjon a tengely indítófogaira.

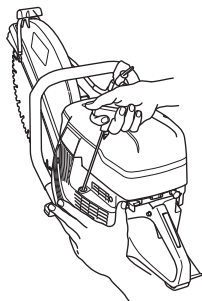

- Húzza meg a csavarokat.

Üzemanyagrendszer

Általános tudnivalók

- Ellenőrizze, nem sérült-e a tanksapka és annak tömítése.
- Ellenőrizze a üzemanyag-vezetékét. Ha sérült, cserélje ki.

Üzemanyagszűrő

- Az üzemanyagszűrő az üzemanyagtartályban helyezkedik el.
- Az üzemanyagtartályt üzemanyag-feltöltéskor védeni kell a szennyeződésektől. Ez csökkenti az üzemanyagtartályban elhelyezkedő szűrő eltömődése esetén fellépő üzemzavar veszélyét.
- Az üzemanyagszűrő nem tisztítható, hanem eltömődés esetén ki kell cserélni. **A szűrőt évente legalább egyszer ki kell cserélni.**

Levegőszűrő

A levegőszűrőt csak akkor kell ellenőrizni, ha csökken a motor teljesítménye.

- Lazítsa ki a csavarokat. Távolítsa el a légszűrő zárófedelét.

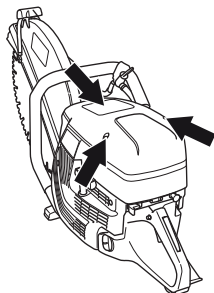

- Ellenőrizze, és ha szükséges, cserélje ki a légszűrőt.

A levegőszűrő cseréje

FONTOS! A levegőszűrőt nem szabad sűrített levegővel tisztítani vagy átfúvatni. Ez kárt tenne a szűrőben.

- Lazítsa meg a csavart.

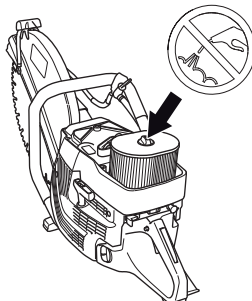

- Cseréljen levegőszűrőt.

Hajtómű, tengelykapcsoló

- Ellenőrizze, hogy ép-e a tengelykapcsoló központja, a hajtótárcsa és a tengelykapcsolórugó.

HIBAEHÉRTÉS

Hibakeresési séma



VIGYÁZAT! Ha az adott szervizművelet vagy hibaelhárítás nem követeli meg a motor bekapcsolását, akkor a motort ki kell kapcsolni, és a leállítókapcsoló STOP állásban legyen.

Probléma	Lehetséges ok	Lehetséges megoldás
A gép nem működik.	Helytelen indítási folyamat.	Lásd a Beindítás és leállítás című fejezetben szereplő utasításokat.
	Főkapcsoló jobb oldali (STOP) helyzetben.	Ügyeljen rá, hogy a leállítókapcsoló (STOP) bal oldali állásban legyen.
	Nincs üzemanyag az üzemanyagtartályban	Töltse fel az üzemanyagtartályt
	A gyújtógyertya hibás	Cserélje ki a gyújtógyertyát.
	Hibás tengelykapcsoló	Forduljon a szervizműhelyhez.
A vágókorong üresjáraton forog	Túl nagy a üresjárat fordulatszám	Állítsa be az üresjárat fordulatszámot
	Hibás tengelykapcsoló	Forduljon a szervizműhelyhez.
A vágókorong nem forog a fordulatszám növelésekor	A szj túl laza vagy sérült	Feszítse meg a szjait / cserélje ki a szjait egy újra
	Hibás tengelykapcsoló	Forduljon a szervizműhelyhez.
	A vágókorong helytelenül van felszerelve	Győződjön meg róla, hogy a vágókorong megfelelően fel van szerelve.
A fordulatszám fokozásakor a gépnek nincs teljesítménye	Eltömődött a légszűrő	Ellenőrizze és szükség esetén cserélje ki a légszűrőt.
	Eltömődött üzemanyagszűrő	Cserélje ki az üzemanyagszűrőt
	Az üzemanyagtartály szellőztetője eltömődött	Forduljon a szervizműhelyhez.
A rezgésszint túl magas	A vágókorong helytelenül van felszerelve	Ellenőrizze, helyesen van-e felszerelve a vágókorong, és nem láthatók-e rajta sérülés jelei. Lásd az utasításokat a „Vágókorongok” és az „Összeszerelés és beállítások” című fejezetben.
	Sérült vágókorong	Cserélje ki a vágókorongot és győződjön meg róla, hogy az sértetlen.
	A rezgécscillapító elemek sérültek	Forduljon a szervizműhelyhez.
A gép hőmérséklete túl magas	A levegőbeömlő nyílás vagy a hűtőborda el van tömődve	Tisztítsa meg a gép levegőbeömlő nyílását/hűtőbordáit
	Szj csúszik	Ellenőrizze a szjait/állítsa be a feszítést
	Csúszo/sérült tengelykapcsoló	Mindig teljes gázzal vágjon. Ellenőrizze a tengelykapcsolót/lépjen kapcsolatba a szervizképviseletével

MŰSZAKI ADATOK

Műszaki adatok

	K 1270	K 1270 Rail
Motor		
Hengerűrtartalom, cm ³ /cu.in	119/7,3	119/7,3
Hengerátmérő, mm/hvelyk	60/2,4	60/2,4
Lökethossz, mm/hüvelyk	42/1,7	42/1,7
Fordulatszám alaplórán, ford/perc	2700	2700
Szélesre nyitott fojtószelep – terhelés nélkül, ford/perc	9300 (+/- 150)	9300 (+/- 150)
Teljesítmény, kW/ford/perc	5,8/7,9 @ 8400	5,8/7,9 @ 8400
Gyújtásrendszer		
A gyújtásrendszer gyártója	SEM	SEM
A gyújtásrendszer típusa	CD	CD
Gyújtógyertya	NGK BPMR 7A	NGK BPMR 7A
Elektródátávolság, mm/h velyk	0,5/0,02	0,5/0,02
Üzemanyag-/kenőrendszer		
Porlasztó gyártója	Walbro	Walbro
Porlasztó típusa	RWG1	RWG1
Üzemanyagtartály kapacitása, liter/US fl.Oz	1,25/42	1,25/42
Vízhűtés		
Javasolt víznyomás, bar/PSI	0,5-10/7-150	
Tömeg	14" (350 mm)/16" (400 mm)	14" (350 mm)/16" (400 mm)
Betonvágó, üzemanyag és vágókorong nélkül, kg/(lb)	13,3/13,7 (28,7/30,2)	15/15,7 (33,1/34,6)
Sínadapter, kg (lb)		
RA 10		5,5 (12,1)
RA 10 S		5,7 (12,6)
Tengely, kimenőtengely	14" (350 mm)/16" (400 mm)	14" (350 mm)/16" (400 mm)
Maximális tengelyfordulatszám, ford./perc	4700/4300	4700/4300
Legmagasabb periferikus sebesség, m/s / ft./min	90/18000	90/18000
Zajkibocsátás (1.sz.jegyzet)		
Zajsztint, mért, dB(A)	116	116
Zajsztint, garantált L _{WA} dB(A)	117	117
Zajsztintek (2.sz.jegyzet)		
A kezelő fülénél mért ekvivalens zajnyomássztint, dB(A)	104	104
Ekvivalens rezgéssztintek, a_{hveq} (lásd 3. megjegyzés)	14" / 16"	14" / 16"
Első fogantyú, m/s ²	6,9/4,9	6,1/5,3
Hátsó fogantyú, m/s ²	6,3/5,3	5,8/5,4

1. megjegyzés: A környezet zajszennyezése zajteljesítményszintként (L_{WA}) mérve a 2000/14/EG EKG–dírrektíva szerint. A garantált és a mért hangteljesítmény közötti különbségnek az az oka, hogy a garantált hangteljesítmény tartalmazza a mérési eredményben lévő ingadozást és az azonos modellű gépek közti eltéréseket is a 2000/14/EK jelű irányelv értelmében.

2. megjegyzés: Az ekvivalens hangnyomássztintet az EN ISO 19432 értelmében a különböző hangnyomássztintek időhöz viszonyított összenergiájaként számítják ki, változó munkakörülmények között. A gép ekvivalens hangnyomássztintjére vonatkozó jelentési adatok az 1 dB(A) tipikus statisztikus ingadozásával (szórásával) rendelkeznek.

3. megjegyzés: Az ekvivalens rezgéssztintet az EN ISO 19432 értelmében a rezgéssztintek időhöz viszonyított összenergiájaként számítják ki, változó munkakörülmények között. Az ekvivalens rezgéssztintre vonatkozó megküldött adatok az 1 m/s² tipikus statisztikus ingadozásával (szórásával) rendelkeznek. A K 1270 Rail géppel kapcsolatos mérések a sírre szerelt RA 10 segítségével történtek.

MŰSZAKI ADATOK

Ajánlott csiszoló- és gyémántpenge, műszaki adatok

Vágópenge átmérője, hüvelyk/mm	Max. vágásmélység, mm/inch	Névleges pengefördulatszám, ford./perc	Névleges pengefördulatszá m, m/s, láb/perc	Penge középső nyílásának átmérője, mm/hüvelyk	Max. pengevastag ság, mm/inch
14" (350 mm)	118/4,6	5500	100/19600	25,4/1 vagy 20/0.79	5/0,2
16" (400 mm)	145/5,7	4775	100/19600	25,4/1 vagy 20/0.79	5/0,2

Termékazonossági EGK-bizonyítvány

(Kizárólag Európára vonatkozik)

A Husqvarna AB, SE-561 82 Huskvarna, Sweden, tel.: +46-36-146500, ezáltal biztosítja, hogy a **Husqvarna K 1270, K 1270 Rail** a 2016. év sorszámaitól kezdve (az évszám a típusjelzésen van feltüntetve, amelyet a sorszám követ), megfelelnek a TANÁCS ELŐIRÁSAINAK:

- Gépekről szóló **2006/42/EK** irányelv (2006. május 17.).
- 2014 február 26, "az elektromágneses kompatibilitást illetően" **2014/30/EU**.
- 2000 május 8, "a környezet zajszenyezését illetően", **2000/14/EG**.

A zajszenyezését illetően lásd a Műszaki adatok című fejezetet.

Alkalmazott szabványok: **EN ISO 12100:2010, EN ISO 14982:2009, CISPR12:2007+AMD1:2009, EN55012:2008+A1:2009, EN ISO 19432:2012**

Bejelentett szerv: 0404, Az SMP Svensk Maskinprovning AB, Box 7035, SE-750 07 Uppsala, Svédország a gépekről szóló irányelvnek (2006/42/EK) megfelelően önkéntes típusvizsgálatot végzett a Husqvarna AB vállalat számára. A bizonyítvány száma: SEC/10/2287

Az SMP, Svensk Maskinprovning AB, Box 7035, SE-750 07 Uppsala, Svédország, igazolja továbbá a bizottság 2000 május 8-i direktívájának, 2000/14/EG, "a környezet zajszenyezését illetően" az V. sz. mellékletével való megegyezést. A bizonyítvány száma: 01/169/035 – K 1270, K 1270 Rail

Göteborg, 2016. április 25.

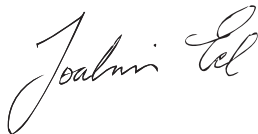

Joakim Ed

Globális K + F igazgató

Construction Equipment Husqvarna AB

(A Husqvarna AB technikai dokumentációért felelős hivatalos képviselete.)

ZNACZENIE SYMBOLI

Wersja instrukcji obsługi

Ta instrukcja obsługi jest w wersji międzynarodowej, przeznaczona dla wszystkich krajów anglojęzycznych poza Ameryką Północną. W Ameryce Północnej należy korzystać z wersji dla Stanów Zjednoczonych.

Oznakowanie maszyny

OSTRZEŻENIE! W razie nieuważnego lub nieprawidłowego posługiwania się maszyną może ona stać się niebezpiecznym narzędziem, mogącym spowodować obrażenia lub śmierć użytkownika lub innych osób.

Przed przystąpieniem do pracy maszyną prosimy dokładnie i ze zrozumieniem zapoznać się z treścią niniejszej instrukcji.

Stosuj środki ochrony osobistej. Patrz wskazówki podane pod rubryką Środki ochrony osobistej.

Niniejszy produkt zgodny jest z obowiązującymi dyrektywami CE.

OSTRZEŻENIE! Podczas cięcia powstaje pył, który jest szkodliwy w razie wdychania. Stosuj atestowane środki ochrony dróg oddechowych. Nie wdychaj oparów benzyny ani spalin. Należy zapewnić dobrą wentylację.

OSTRZEŻENIE! Wykonywanie nagłych oraz gwałtownych ruchów może być niebezpieczne i być przyczyną zagrażających życiu obrażeń. Należy dokładnie przeczytać instrukcję obsługi i przed uruchomieniem maszyny upewnić się, że wszystkie instrukcje zostały zrozumiane.

OSTRZEŻENIE! Iskry z tarczy tnącej mogą doprowadzić do zapalenia materiałów palnych, takich jak benzyna, drewno, ubrania, suche szkło itp.

Sprawdź, czy tarcze tnące nie mają pęknięć ani innych uszkodzeń.

Nie wolno używać okrągłych tarcz tnących

Ssanie



Zawór dekompresyjny



Uchwyt rozrusznika



Uzupełnianie mieszanki benzyna/olej



Naklejka z instrukcjami dotyczącymi uruchamiania Patrz wskazówki w części zatytułowanej Włączanie i wyłączenie".



Naklejka informująca o osprzęcie tnącym

A= Średnica tarczy tnącej

B= Maks. liczba obrotów wałka zdawczego

C= Maksymalna grubość tarczy

D= Kierunek obracania się tarczy

E= Wymiary tutei

Tabliczka znamionowa

Wiersz 1: Marka, model (X, Y)

Wiersz 2: Numer seryjny z datą produkcji (y, W, X): Rok, tydzień, nr porządkowy

Wiersz 3: Nr produktu (X)

Wiersz 4: Producent

Wiersz 5: Adres producenta

Wiersze 6–7: Jeśli dotyczy, certyfikat EC (X, Y): Kod certyfikacji, etap certyfikacji

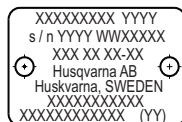
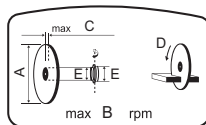

Emisja hałasu do otoczenia zgodna z dyrektywą Wspólnoty Europejskiej. Wartość emisji dla maszyny podana została w rozdziale Dane techniczne oraz na naklejce.



Pozostałe symbole/naklejki samoprzylepne umieszczone na maszynie dotyczą specjalnych wymogów, związanych z certyfikatami w poszczególnych krajach.

ZNACZENIE SYMBOLI

Wyjaśnienie poziomów ostrzeżeń

Występują trzy poziomy ostrzeżeń.

OSTRZEŻENIE!



OSTRZEŻENIE! Wskazuje na sytuację zagrożenia, która, jeśli się jej nie uniknie, spowoduje śmierć lub poważne obrażenia.

OSTROŻNIE!



OSTROŻNIE! Wskazuje na sytuację zagrożenia, która, jeśli się jej nie uniknie, może spowodować drobne lub umiarkowane obrażenia ciała.

UWAGA!

UWAGA! Wykorzystywana w przypadku czynności niezwiązanych z obrażeniami.

SPIS TREŚCI

Spis treści

ZNACZENIE SYMBOLI

Wersja instrukcji obsługi	34
Oznakowanie maszyny	34
Wyjaśnienie poziomów ostrzeżeń	35

SPIS TREŚCI

Spis treści	36
-------------------	----

OPIS

Szanowny Kliencie!	37
Budowa i funkcje	37

OPIS URZĄDZENIA

Opis zespołów przecinarki – K 1270	38
--	----

OPIS URZĄDZENIA

Opis zespołów przecinarki – K 1270 Rail	39
---	----

ZABEZPIECZENIA W MASZYNIE

Uwagi ogólne	40
--------------------	----

TARCZE TNĄCE

Uwagi ogólne	42
Tarcze ścierne	43
Tarcze diamentowe	43
Tarcze zębate	44
Transport i przechowywanie	45

MONTAŻ I REGULACJE

Uwagi ogólne	46
Kontrola wałka trzpienia obrotowego i podkładek wieńcowych	46
Kontrola tulei adaptacyjnej	46
Sprawdzanie kierunku obrotów tarczy	46
Montaż tarczy tnącej	46
Oslona tarczy tnącej	47
Odwracalny zespół tnący	47

OBCHODZENIE SIĘ Z PALIWEM

Uwagi ogólne	48
Paliwo	48
Tankowanie	49
Transport i przechowywanie	49

DZIAŁANIE

Środki ochronne	50
Ogólne zasady bezpieczeństwa	50
Transport i przechowywanie	56

URUCHAMIANIE I WYŁĄCZANIE

Przed uruchomieniem	57
Uruchamianie	57
Wyłączanie silnika	59

KONSERWACJA

Uwagi ogólne	60
Plan konserwacji	60
Czyszczenie	60
Inspekcja funkcjonalna	61

POSZUKIWANIE USTEREK

Rozwiązywanie problemów	66
-------------------------------	----

DANE TECHNICZNE

Dane techniczne	67
Zalecane tarcze ścierne i diamentowe tarcze tnące, specyfikacje	68
Deklaracja zgodności WE	68

Szanowny Kliencie!

Dziękujemy za wybór produktu Husqvarna!

Mamy nadzieję, że będą Państwo zadowoleni ze swojej maszyny i że będzie ona Państwu służyć przez długie lata. Zakup jakiegokolwiek z naszych produktów daje możliwość korzystania z profesjonalnej pomocy w razie konieczności przeprowadzenia naprawy lub serwisu. Jeżeli maszyna nie została kupiona w autoryzowanym punkcie sprzedaży, prosimy zapytać o najbliższy warsztat serwisowy.

Niniejsza Instrukcja obsługi ma charakter dokumentu wartościowego. Dopilnuj, aby instrukcja obsługi była zawsze pod ręką w miejscu pracy. Stosując się do zawartych w niej wskazówek (na temat użytkowania, obsługi technicznej, konserwacji itd.) można znacznie przedłużyć okres użytkowy maszyny, a także zwiększyć jej wartość w przypadku sprzedaży. W razie sprzedaży maszyny należy przekazać nowemu użytkownikowi także instrukcję obsługi.

Ponad 300 lat innowacji

Tradycje szwedzkiej firmy Husqvarna AB sięgają 1689 roku, kiedy to król Szwecji Karol XI nakazał wybudować fabrykę produkującą muszkiety. W tym czasie położono pierwszy fundament pod umiejętności inżynierskie, które przyczyniły się do rozwoju niektórych wiodących na świecie produktów w dziedzinach takich jak broń myśliwska, rowery, motocykle, urządzenia gospodarstwa domowego, maszyny do szycia oraz produkty przeznaczone do użytku na zewnątrz.

Husqvarna jest światowym liderem w produkcji urządzeń przeznaczonych do użytku na zewnątrz dla leśnictwa, do pielęgnacji parków, trawników oraz ogrodów, jak również narzędzi diamentowych dla budownictwa i przemysłu kamieniarskiego.

Odpowiedzialność właściciela

Właściciel/pracodawca jest odpowiedzialny za odpowiednie wyszkolenie operatora, umożliwiające bezpieczną obsługę urządzenia. Kierownicy i operatorzy muszą przeczytać i zrozumieć niniejszą instrukcję obsługi. Muszą być świadomi:

- Instrukcji bezpieczeństwa maszyny.
- Zakresu zastosowań i ograniczeń maszyny.
- Sposobu użytkowania i konserwacji maszyny.

Przepisy krajowe mogą mówić o użyciu niniejszej maszyny. Przed rozpoczęciem pracy z urządzeniem, należy upewnić się jakie przepisy obowiązują w danym miejscu.

Użycie tej maszyny może podlegać ograniczeniom wynikającym z lokalnych przepisów. Przed rozpoczęciem pracy z maszyną należy upewnić się, jakie przepisy obowiązują w danym miejscu.

Zastrzeżenie producenta

Po opublikowaniu niniejszej instrukcji obsługi firma Husqvarna może wydać dodatkowe zalecenia dotyczące bezpiecznej obsługi tego produktu. Właściciel jest odpowiedzialny za stosowanie wyłącznie najbezpieczniejszych metod obsługi.

Husqvarna AB nieustannie modernizuje swoje wyroby, w związku z czym zastrzega sobie prawo do wprowadzania zmian dotyczących m.in. wyglądu produktów bez uprzedzenia.

Informacje i pomoc dla klientów można uzyskać, kontaktując się z nami za pośrednictwem naszej witryny www.husqvarna.com

Budowa i funkcje

To jest działająca na wysokich obrotach ręczna przecinarka, przeznaczona do cięcia twardych materiałów, takich jak kamień lub stal. Nie należy jej używać do celów innych niż opisane w niniejszej instrukcji obsługi. Aby zapewnić bezpieczną obsługę tego produktu, operator winien dokładnie przeczytać niniejszą instrukcję. Więcej informacji można uzyskać w autoryzowanym punkcie handlowo-usługowym lub w firmie Husqvarna.

Niektóre z unikalnych właściwości Państwa produktu są opisane poniżej.

Active Air Filtration™

Odśrodkowe czyszczenie powietrza to dłuższa żywotność oraz dłuższe okresy międzyprzeglądowe.

SmartCarb™

Wbudowana automatyczna kompensacja filtra utrzymuje wysoką moc i zmniejsza zużycie paliwa.

X-Torq®

Silnik X-Torq® zapewnia bardziej dostępny moment obrotowy w większym zakresie prędkości, co daje maksymalną zdolność cięcia. X-Torq® zmniejsza zużycie paliwa do 20% oraz emisję do 60%.

EasyStart

Silnik oraz rozrusznik są zaprojektowane tak, aby zapewnić szybkie i łatwe uruchamianie maszyny. Zmniejsza opór na linie rozrusznika do 40%. (Zmniejsza sprężanie w czasie rozruchu.)

Chłodzenie wodą i kontrolowanie pyłu (K 1270)

Mniej szlamu i niższe zużycie wody

Mokry zestaw tnący znakomicie ograniczający zapylenie. Progresywny zawór wodny umożliwiający dokładne dobranie ilości wody, aby skutecznie pozbyć się pyłu i ograniczyć ilość szlamu.

Wydajny system tłumienia wibracji

Efektywne tłumiki wibracji ramion i uchwytów.

Odwracalny zespół tnący (K 1270)

Maszyna jest wyposażona w odwracalny zespół tnący umożliwiający cięcie blisko ściany lub na poziomie gruntu, ograniczone tylko grubością osłony tarczy.

Uchwyt szyny - RA 10, RA 10 S (K 1270 Rail)

Przymocowane do szyny, prowadzi cięcie prostopadle do mocowania.

OPIS URZĄDZENIA

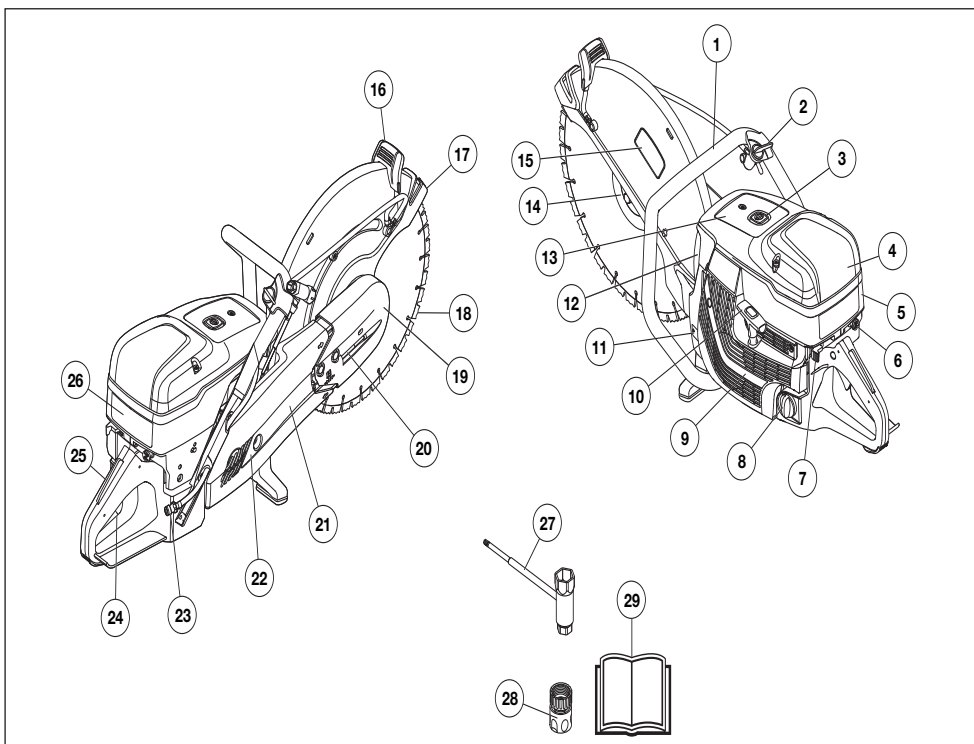

Opis zespołów przecinarki - K 1270

- | | | | |
|----|--|----|--|
| 1 | Uchwyt przedni | 15 | Naklejka informująca o osprzęcie tnącym |
| 2 | Zawór wodny | 16 | Uchwyt regulacyjny osłony |
| 3 | Zawór dekompresyjny | 17 | Osłona tarczy tnącej |
| 4 | Pokrywa filtra powietrza | 18 | Tarcza tnąca (nie na wyposażeniu) |
| 5 | Osłona cylindra | 19 | Zespół tnący |
| 6 | Dźwignia ssania z blokadą obrotów rozruchowych. | 20 | Napinacz paska |
| 7 | Wyłącznik | 21 | Ramię tnące |
| 8 | Korek wlewu paliwa | 22 | Osłona paska |
| 9 | Rozrusznik | 23 | Złącza na wąż ogrodowy z filtrem |
| 10 | Uchwyt rozrusznika | 24 | Dźwignia gazu |
| 11 | Tabliczka znamionowa | 25 | Blokada dźwigni gazu |
| 12 | Tłumik | 26 | Naklejka z instrukcjami dotyczącymi uruchamiania |
| 13 | Naklejki informacyjne i ostrzegawcze | 27 | Klucz kombinowany |
| 14 | Kolnierz, trzpień obrotowy, tuleja (patrz instrukcje w sekcji Montaż i regulacje") | 28 | Złącze wody, GARDENA® |
| | | 29 | Instrukcja obsługi |

OPIS URZĄDZENIA

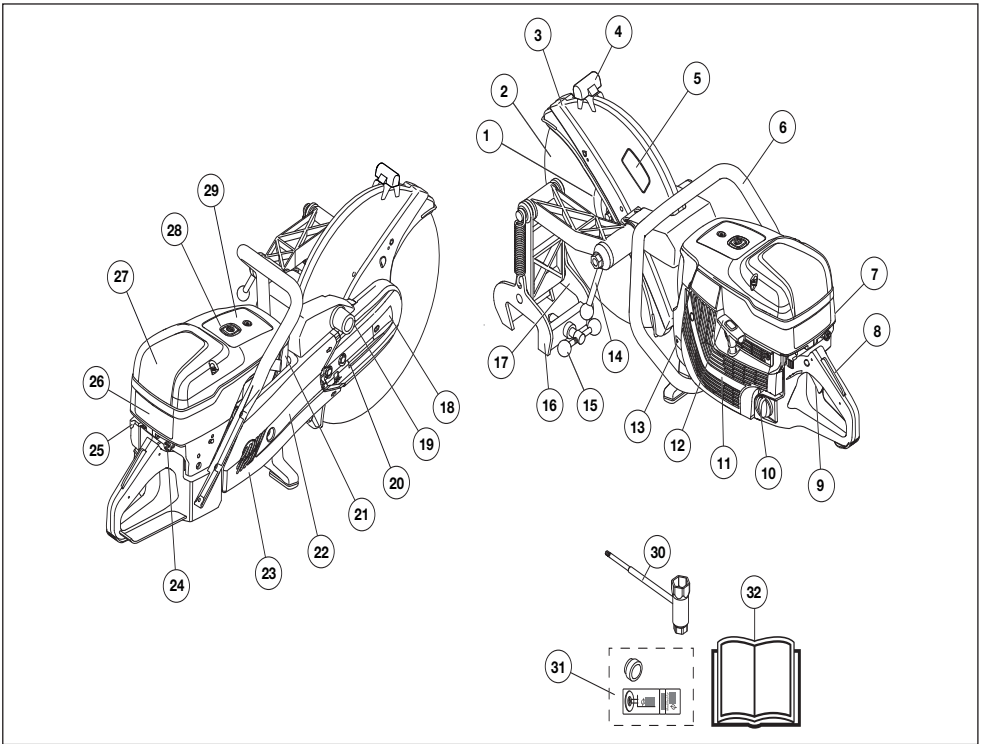

Opis zespołów przecinarki – K 1270 Rail

- | | | | |
|----|--|----|--|
| 1 | Kolnierz, trzpień obrotowy, tuleja (patrz instrukcje w sekcji Montaż i regulacje") | 17 | Prowadnica |
| 2 | Tarcza tnąca (nie na wyposażeniu) | 18 | Zespół tnący |
| 3 | Oslona tarczy tnącej | 19 | Zamocowanie dla uchwytu szyny |
| 4 | Uchwyt regulacyjny osłony | 20 | Napinacz paska |
| 5 | Naklejka informująca o osprzęcie tnącym | 21 | Tłumik |
| 6 | Uchwyt przedni | 22 | Ramię tnące |
| 7 | Oslona cylindra | 23 | Oslona paska |
| 8 | Blokada dźwigni gazu | 24 | Dźwignia ssania z blokadą obrotów rozruchowych. |
| 9 | Dźwignia gazu | 25 | Naklejka z instrukcjami dotyczącymi uruchamiania |
| 10 | Korek wlewu paliwa | 26 | Wyłącznik |
| 11 | Rozrusznik | 27 | Pokrywa filtra powietrza |
| 12 | Uchwyt rozrusznika | 28 | Zawór dekompresyjny |
| 13 | Tabliczka znamionowa | 29 | Naklejki informacyjne i ostrzegawcze |
| 14 | Dźwignia blokady przecinarki | 30 | Klucz kombinowany |
| 15 | Dźwignia blokady szyny | 31 | Tuleja + naklejka |
| 16 | Uchwyt szyny | 32 | Instrukcja obsługi |

ZABEZPIECZENIA W MASZYNIE

Uwagi ogólne



OSTRZEŻENIE! Nie wolno używać maszyny z niesprawnymi zespołami zabezpieczającymi. Jeżeli Twoja maszyna nie spełnia jakiegokolwiek z warunków kontrolnych, należy ją oddać do serwisu.

Silnik powinien być wyłączony, a wyłącznik przestawiony w położenie STOP.

W niniejszym rozdziale przedstawiono poszczególne zespoły zabezpieczające maszyny, omówiono ich funkcję oraz sposoby ich kontrolowania i konserwacji w celu zapewnienia prawidłowego działania.

Blokada dźwigni gazu

Blokada dźwigni gazu jest tak skonstruowana, by zabezpieczać przed przypadkowym naciśnięciem dźwigni gazu. W chwili wciśnięcia blokady (A), uwolniona zostaje dźwignia gazu (B).

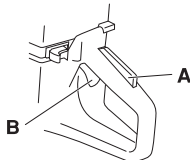

Blokada wyłącznika pozostaje wciśnięta dopóty, dopóki wciśnięty jest wyłącznik. Z chwilą puszczenia uchwytu zarówno dźwignia gazu, jak i przycisk blokady powracają do swojego pierwotnego położenia. Odbywa się to za pomocą dwóch niezależnie od siebie działających sprężyn powrotnych. Oznacza to, że dźwignia gazu zostaje automatycznie zabezpieczona w położeniu biegu jałowego.

Sprawdzanie blokady dźwigni gazu

- Sprawdź, czy dźwignia gazu jest zablokowana w położeniu biegu jałowego, gdy blokada dźwigni gazu znajduje się w położeniu wyjściowym.

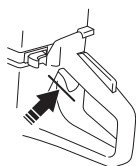

- Wciśnij blokadę dźwigni gazu i sprawdź, czy po zwolnieniu nacisku powraca ona do położenia wyjściowego.

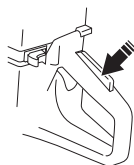

- Sprawdź, czy dźwignia gazu i jej blokada poruszają się płynnie i czy sprężyny powrotne działają prawidłowo.

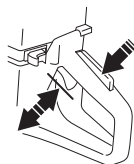

- Uruchom przecinarękę i ustaw ją na pełne obroty. Puść dźwignię gazu i sprawdź, czy tarcza tnąca zatrzymuje się i pozostaje nieruchoma. Jeżeli tarcza tnąca obraca się, gdy dźwignia gazu znajduje się w położeniu biegu jałowego, należy sprawdzić wyregulowanie biegu jałowego. Patrz wskazówki podane w rozdziale „Konserwacja”.

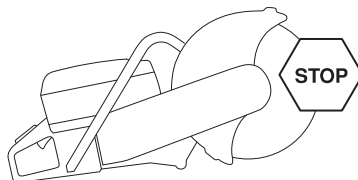

Wyłącznik

Silnik należy wyłączyć za pomocą wyłącznika.

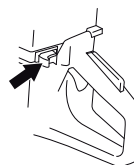

Sprawdzanie wyłącznika

- Włącz silnik i sprawdź, czy po przesunięciu wyłącznika w położenie stop silnik zatrzyma się.

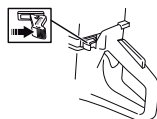

ZABEZPIECZENIA W MASZYNIE

Oslona tarczy tnącej



OSTRZEŻENIE! Przed uruchomieniem maszyny zawsze sprawdź, czy osłona jest prawidłowo zamontowana.

Oslona jest zamontowana nad tarczą tnącą i zapobiega odrzucaniu skrawanych fragmentów materiału w kierunku użytkownika.

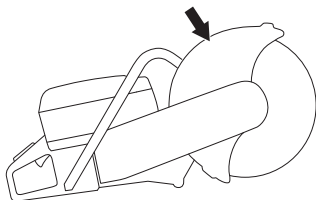

Sprawdzanie tarczy i osłony tarczy

- Sprawdź, czy osłona znajdująca się nad tarczą tnącą nie jest pęknięta lub uszkodzona w inny sposób. Wymień ją, jeżeli jest uszkodzona.
- Sprawdź, czy tarcza tnąca jest prawidłowo zamocowana i nie ma śladów uszkodzenia. Uszkodzona tarcza tnąca może zranić użytkownika.

System tłumienia wibracji



OSTRZEŻENIE! Nadmierne wibracje mogą spowodować uszkodzenia naczyń krwionośnych lub nerwów u osób mających problemy z krążeniem. Zgłoś się do lekarza, jeżeli wystąpią objawy fizyczne, które mogą być związane z nadmiernymi wibracjami. Przykładem takich objawów jest drętwienie, brak czucia, „łaskotanie”, „klucie”, ból, całkowita lub częściowa utrata siły, zmiany koloru skóry lub naskórka. Objawy te występują najczęściej w palcach, dłoniach lub nadgarstkach. Mogą one się nasilać w niskich temperaturach.

- Twoja maszyna jest wyposażona w system tłumienia wibracji, którego zadaniem jest ograniczenie wibracji do minimum i zapewnienie jak największego komfortu podczas pracy maszyną.
- System tłumienia wibracji, w który wyposażona jest maszyna, obniża poziom wibracji przekazywanych na uchwyty z silnika/osprzętu tnącego. Korpus silnika wraz z zespołem tnącym połączony jest z uchwytami za pośrednictwem tzw. elementów systemu tłumienia drgań.

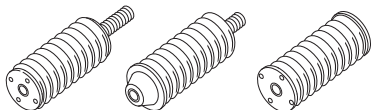

Sprawdzanie systemu tłumienia wibracji



OSTRZEŻENIE! Silnik powinien być wyłączony, a wyłącznik przestawiony w położenie STOP.

- Regularnie sprawdzaj, czy elementy systemu przeciwdrganiowego nie są pęknięte lub zdeformowane. Wymień je, jeśli są uszkodzone.
- Upewnij się, czy elementy tłumiące wibracje są dokładnie przymocowane pomiędzy silnikiem a uchwytem.

Tłumik



OSTRZEŻENIE! Nigdy nie używaj maszyny z uszkodzonym tłumikiem lub bez niego. Uszkodzony tłumik znacznie zwiększa hałas i niebezpieczeństwo pożaru. Miej zawsze w pobliżu sprzęt gaśniczy.

W trakcie pracy, po jej zakończeniu oraz na biegu jałowym tłumik bardzo się nagrzewa. Pamiętaj o niebezpieczeństwie pożaru, szczególnie gdy w pobliżu znajdują się łatwo palne materiały lub opary.

Miej zawsze w pobliżu sprzęt gaśniczy.

Zadaniem tłumika jest ograniczenie do minimum poziomu hałasu i odrzucanie spalin poza strefę pracy operatora.

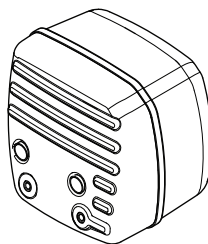

Kontrola stanu tłumika

Sprawdzaj regularnie, czy tłumik jest nienaruszony i dobrze zamocowany.

TARCZE TNĄCE

Uwagi ogólne



OSTRZEŻENIE! Tarcza tnąca może pęknąć i spowodować obrażenia operatora.

Producent tarczy tnącej podaje ostrzeżenia i zalecenia dotyczące używania tarczy i prawidłowego postępowania z nią. Te ostrzeżenia są dołączone do tarczy tnącej. Przeczytaj wszystkie instrukcje producenta tarczy tnącej i postępuj zgodnie z nimi.

Tarczę tnącą należy sprawdzić przed jej zamontowaniem na piłę, jak również sprawdzać często podczas używania. Należy uważać na pęknięcia, ubytki (w przypadku tarcz diamentowych) lub odłamane części. Nie wolno używać uszkodzonej tarczy tnącej.

Należy sprawdzić integralność każdej nowej tarczy tnącej, uruchamiając ją na maksymalnych obrotach na około 1 minutę.

- Na rynku dostępne są dwa podstawowe rodzaje tarcz tnących: tarcze ścierne i tarcze diamentowe.

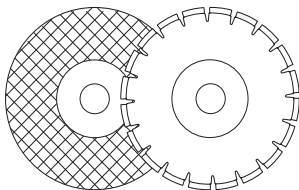

- Najbardziej ekonomiczne są na ogół tarcze tnące o wysokiej jakości. Tarcze tnące niższej jakości mają gorszą zdolność cięcia i krótszy okres użytkowy, przez co koszty w przeliczeniu na ilość ciętego materiału są wyższe.
- Dopilnuj, aby zastosować odpowiednią tulejkę do tarczy tnącej, która ma zostać założona do maszyny. Patrz wskazówki pod nagłówkiem Montaż tarczy tnącej.

Odpowiednie tarcze tnące

Tarcze tnące	K 1270	K 1270 Rail
Tarcze ścierne	Tak*	Tak*
Tarcze ścierne do cięcia szyn	Nie	Tak*
Tarcze diamentowe	Tak	Tak**
Tarcze zębate	Nie	Nie

Więcej informacji patrz sekcja „Dane techniczne”.

*Bez wody

** Tarcze diamentowe wyłącznie do cięcia na sucho

Tarcze tnące dla różnych materiałów



OSTRZEŻENIE! Nigdy nie stosuj tarczy tnącej do cięcia innego materiału niż ten, do którego jest przeznaczona.

Nigdy nie używać tarczy diamentowej do cięcia materiałów z tworzywa sztucznego. Ciepło wydzielane w trakcie cięcia może stopić tworzywo sztuczne, które może przykleić się do tarczy tnącej i spowodować odbicie.

Cięcie w metalu wywołuje iskry, które mogą spowodować pożar. Nie używaj maszyny w pobliżu substancji lub gazów łatwopalnych.

Przestrzegaj instrukcji dostarczonych wraz z tarczą tnącą dotyczących jej przeznaczenia do różnych zastosowań lub skonsultuj się ze swoim dealermem w przypadku wątpliwości.

	Beton	Metal	Szyna	Plastik	Żeliwo
Tarcze ścierne	X	X		X	X
Tarcze ścierne do cięcia szyn			X		
Tarcze diamentowe	X	X*			X*

* Tylko specjalne tarcze.

Maszyny ręczne wysokoobrotowe



OSTRZEŻENIE! Nigdy nie używaj tarczy tnącej, na której podano niższą ilość obrotów niż posiada maszyna. Używaj tylko tarcz tnących przeznaczonych do ręcznych, wysokoobrotowych przecinarek.

- Wiele tarcz tnących mogących pasować do tej przecinarki jest przeznaczonych do pił stacjonarnych. Są one wykorzystywane przy mniejszej prędkości obrotowej, niż prędkość potrzebna w przypadku tej piły ręcznej. Nie wolno używać tarcz tnących o mniejszej prędkości obrotowej z tą piłą.
- Tarcze tnące firmy Husqvarna są przeznaczone do przenośnych, wysokoobrotowych przecinarek.
- Na tarczy tnącej powinna być podana taka sama prędkość obrotowa jak na tabliczce znamionowej maszyny lub wyższa. Nigdy nie używaj tarczy tnącej oznaczonej

TARCZE TNĄCE

mniejszą prędkością obrotową niż podana na tabliczce znamionowej maszyny.

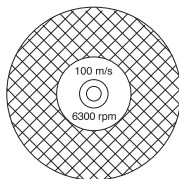

Wibracje tarczy

- Wskutek wywierania zbyt dużego nacisku na tarczę traci ona swój kształt i zaczyna wibrować.
- Po zmniejszeniu nacisku na tarczę wibracje niekiedy ustają. Jeżeli tak nie jest, należy wymienić tarczę.

Tarcze ścierne



OSTRZEŻENIE! Nie używaj tarcz ściernych razem z wodą. Wytrzymałość tarczy pogarsza się na skutek kontaktu z wodą lub z wilgocią, przez co zwiększa się ryzyko pęknięcia tarczy.

- Materiał tnący w tarczy ścierniej składa się z ziaren ściernych, które są klejone za pomocą organicznego środka wiążącego. „Tarcze wzmocnione” są wykonane z tkaniny lub na bazie włókna, co zapobiega całkowitemu rozerwaniu się tarczy przy maksymalnej prędkości, gdyby tarcza pękła podczas pracy lub została uszkodzona.
- Wydajność tarczy tnącej zależy od typu i wielkości cząsteczek materiału ściernego oraz od jakości spoiwa.
- Upewnij się, że tarcza tnąca nie jest popękana ani zniszczona.

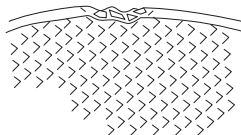

- Skontroluj tarczę ścierną zawieszając ją na palcu i uderzając w nią lekko śrubokrętem lub podobnym przedmiotem. Jeżeli tarcza nie wydaje pełnego, czystego dźwięku, oznacza to, że jest uszkodzona..

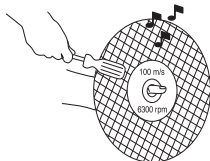

Tarcze ścierne dla różnych materiałów

Typ tarczy	Materiał
Tarcza do betonu	Beton, asfalt, kamienie, cegły, żeliwo, aluminium, miedź, mosiądz, kable, guma, tworzywa sztuczne etc.
Tarcza do metalu	Stal, stopy stali i inne twarde metale.
Tarcza do cięcia szyn	Szyna

Przecinanie szyn

Stosować wyłącznie specjalne tarcze tnące przeznaczone do cięcia szyn.

Tarcze diamentowe

Uwagi ogólne



OSTRZEŻENIE! Nigdy nie używać tarczy diamentowej do cięcia materiałów z tworzywa sztucznego. Ciepło wydzielane w trakcie cięcia może stopić tworzywo sztuczne, które może przykleić się do tarczy tnącej i spowodować odbicie.

Tarcze diamentowe znacznie się rozgrzewają podczas cięcia. Przegrzanie tarczy to rezultat niewłaściwego użytkowania i może spowodować jej odkształcenie, skutkujące uszkodzeniami lub obrażeniami.

Cięcie w metalu wywołuje iskry, które mogą spowodować pożar. Nie używaj maszyny w pobliżu substancji lub gazów łatwopalnych.

- Tarcze diamentowe składają się ze stalowego trzonu oraz z segmentów zawierających diamenty przemysłowe.
- Stosowanie tarcz diamentowych pozwala na obniżenie kosztów w przeliczeniu na ilość cięć, rzadziej wymagana jest wymiana tarczy i możliwe jest ciągłe zachowywanie głębokości cięcia.
- Stosując tarcze diamentowe dopilnuj, aby obracały się one w kierunku oznaczonym znajdującymi się na nich strzałkami.

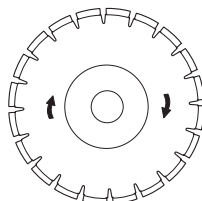

TARCZE TNĄCE

Tarcze diamentowe dla różnych materiałów

- Tarcze diamentowe można z powodzeniem stosować do cięcia muru, zbrojonego betonu i innych materiałów złożonych.
- Dostępne są tarcze diamentowe o różnym stopniu twardości.
- Do cięcia metalu powinny być stosowane tarcze specjalne. Poproś swojego dealera o pomoc w wyborze odpowiedniego produktu.

Ostrzenie tarcz diamentowych

- Używaj wyłącznie ostrych tarcz diamentowych.
- Tarcze diamentowe mogą ulec stepieniu w razie stosowania nieprawidłowego nacisku podczas cięcia lub w skutek cięcia niektórych materiałów, np. silnie zbrojonego betonu. Cięcie tępą tarczą diamentową powoduje jej przegrzanie, co z kolei może być przyczyną odpadania segmentów diamentowych.
- Tarczę można ostrzyć poprzez cięcie nią miękkiego materiału ściernego, np. piaskowca lub cegły.

Tarcze diamentowe i ich chłodzenie

- Podczas cięcia tarcie w obszarze wycięcia powoduje nagrzewanie się tarczy diamentowej. Zbytnie nagrzanie tarczy może doprowadzić do utraty jej napięcia lub pęknięcia rdzenia.

Tarcze diamentowe do cięcia na sucho

- Mimo że do chłodzenia nie jest konieczna woda, tarcze do cięcia na sucho należy chłodzić przy użyciu przepływu powietrza wokół nich. W związku z tym tarcze do cięcia na sucho są zalecane wyłącznie do cięcia zmiennego. Co kilka sekund podczas cięcia należy pozwolić na swobodną pracę tarczy bez obciążenia, aby nastąpił przepływ powietrza wokół tarczy w celu rozproszenia ciepła.

Tarcze diamentowe do cięcia na mokro

- Tarcz diamentowych do cięcia na mokro należy używać z wodą, aby rdzeń i segmenty tarczy nie nagrzały się podczas piłowania.
- **NIE WOLNO** używać na sucho tarcz przeznaczonych do cięcia na mokro.
- Używanie tarcz do cięcia na mokro bez wody może doprowadzić do nadmiernego nagrzania, a następnie do obniżonej wydajności, poważnego uszkodzenia tarczy lub zagrożenia bezpieczeństwa.
- Woda ma za zadanie ochładzać tarczę. Wydłuża to okres użytkowy tarczy oraz zmniejsza pylenie.

Tarcze zębate (Rescue)



OSTRZEŻENIE! Nigdy nie używaj tarcz zębatych, takich jak tarcze do cięcia drewna, okrągłe tarcze zębate, tarcze z nakładkami z węglików spiekanych itp. Ryzyko odbicia jest znacznie większe, a ostrza mogą się oderwać i zostać odrzucone z dużą szybkością. Nieostrożność może prowadzić do ciężkich obrażeń ciała lub nawet śmierci.

Regulacje prawne wymagają różnych typów ochrony dla ostrzy z nakładkami z węglików spiekanych niedostępnych w przecinarkach – tak zwanych osłon 360 stopni. Przecinarki (niniejsza piła) używają tarcz ściernych lub diamentowych i mają inne systemy ochronne, które nie dają zabezpieczenia przed niebezpieczeństwem występującym przy ostrzach do cięcia drewna.

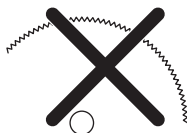

Używanie tej przecinarki z ostrzem z nakładkami z węglików spiekanych jest naruszeniem przepisów bezpieczeństwa pracy.

Z powodu niebezpieczeństwa oraz wymagających okoliczności związanych gaszeniem pożarów oraz z operacjami ratowniczymi kierowanymi przez doświadczone służby bezpieczeństwa, profesjonalistów od bezpieczeństwa (straż pożarna). Husqvarna dopuszcza użycie przez nich tej przecinarki z ostrzami z nakładkami z węglików spiekanych w określonych sytuacjach awaryjnych, gdy nie ma możliwości zmiany ostrzy lub maszyny, ze względu na zdolność ostrzy z nakładkami z węglików spiekanych do cięcia wielu różnych typów przeszkód i materiałów na raz. W czasie używania tej przecinarki, należy być świadomym, że ostrza z nakładkami z węglików spiekanych, jeżeli nie są używane właściwie mają większą skłonność do odbijania niż ostrza ścierne lub diamentowe. Ostrza z nakładkami z węglików spiekanych mogą również wyrzucać kawałki materiału.

Z tych powodów, przecinarka wyposażona w ostrze z nakładkami z węglików spiekanych, nie powinna być używana, za wyjątkiem wyszkolonych profesjonalistów bezpieczeństwa publicznego, którzy są świadomi ryzyka związanego z jej użytkowaniem oraz tylko w tych wymagających okolicznościach, gdy inne narzędzia zostaną uznane za nieefektywne dla operacji ratowniczych lub gaśniczych. Przecinarka wyposażona w ostrze z nakładkami z węglików spiekanych nie powinna być nigdy używana do cięcia drewna w operacjach nie ratowniczych. Do takich zastosowań właściwym narzędziem jest piła łańcuchowa lub piła tarczowa.

Transport i przechowywanie

- Nie przechowuj oraz nie przewoź przecinarki z zamontowaną tarczą tnącą. Po użyciu wszystkie tarcze powinny być zdjęte z przecinarki i ostrożnie przechowane.
- Przechowuj tarcze tnące w miejscu suchym, nie narażonym na przymrozki. Przy obchodzeniu się z tarczami ściernymi należy zachowywać szczególną ostrożność. Tarcze ścierne należy przechowywać na płaskiej, poziomej powierzchni. Przechowywanie tarczy ścierniej w stanie wilgotnym może doprowadzić do złego wyważenia tarczy, a w konsekwencji do spowodowania obrażeń lub szkód materialnych.
- Sprawdź nowe tarcze, czy nie uległy uszkodzeniu w transporcie lub podczas przechowywania.

Uwagi ogólne



OSTRZEŻENIE! Silnik powinien być wyłączony, a wyłącznik przestawiony w położenie STOP.

Tarcze firmy Husqvarna działają przy wysokich obrotach i są przeznaczone do przecinarek ręcznych.

Kontrola wałka trzpienia obrotowego i podkładek wieńcowych

W czasie wymiany tarczy tnącej sprawdź stan podkładek wieńcowych oraz wałka trzpienia obrotowego.

- Sprawdź, czy gwinty na wałku trzpienia obrotowego nie są uszkodzone.
- Sprawdź, czy powierzchnie styku na tarczy tnącej oraz podkładkach wieńcowych nie są uszkodzone, mają prawidłowe wymiary, są czyste i prawidłowo obracają się na wałku trzpienia obrotowego.

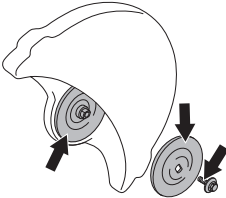

Należy stosować wyłącznie podkładki wieńcowe dostarczane przez firmę Husqvarna o minimalnej średnicy 105 mm/4,1”.

Nie używaj podkładek wieńcowych, które są wykrzywione, wyszczerbione, uderzone lub brudne. Nie używaj podkładek wieńcowych o różnych wymiarach.

Kontrola tulei adaptacyjnej

Tuleje adaptacyjne służą do zamocowania maszyny w środkowym otworze tarczy tnącej.

Maszyna jest dostarczana z tuleją, którą można obrócić tak, aby pasowała do tarcz tnących z otworem środkowym o średnicy 20 mm lub 25,4 mm (1”), albo z tuleją o średnicy zamontowaną na stałe. Naklejka na osłonie tarczy tnącej zawiera odpowiednie dane techniczne tarczy oraz wskazuje, który typ tulei zamontowano fabrycznie.

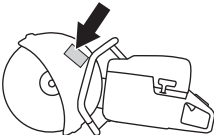

- Sprawdź, czy tuleja na wałku trzpienia obrotowego maszyny odpowiada otworowi środkowemu tarczy tnącej. Na tarczach tnących podana jest średnica ich otworu środkowego.

Używaj wyłącznie tulei firmy Husqvarna. Zostały one zaprojektowane dla Twojej przecinarki.

Sprawdzanie kierunku obrotów tarczy

- Stosując tarcze diamentowe dopilnuj, aby obracały się one w kierunku oznaczonym znajdującymi się na nich strzałkami. Kierunek obrotu dla maszyny jest pokazany za pomocą strzałek na ramieniu tnącym.

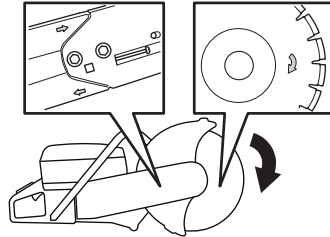

Montaż tarczy tnącej

- Tarczę należy umieścić na tulei (A) między podkładką wieńcową (B) i podkładką wieńcową (C). Podkładkę wieńcową obraca się dookoła, tak aby wpaśować ją na wałek.

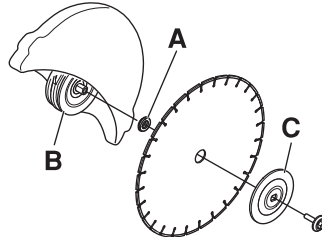

- Zablockuj wałek. Włóż narzędzie do otworu w głowicy tnącej i obróć tarczę aż do jej zablokowania.

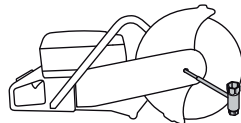

- Moment obrotowy dokręcania śruby mocującej tarczę wynosi: 20 Nm (18,5 ft-lbs).

Osłona tarczy tnącej

Osłonę osprzętu tnącego należy tak ustawić, aby jej tylna część przylegała do materiału ciętego. Osłona chroni wówczas operatora przed iskrami i odpryskami ciętego materiału odwodząc je w obszar znajdujący się z dala od operatora.

Osłona tarczy jest blokowana ciernie.

- Dociśnij końce osłony do obrabianego elementu lub ustaw ją za pomocą uchwyty regulacyjne. Osłona musi być zawsze zamontowana do maszyny.

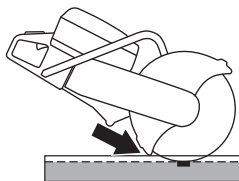

Odwracalny zespół tnący (K 1270)

Maszyna jest wyposażona w odwracalny zespół tnący umożliwiający cięcie blisko ściany lub na poziomie gruntu, ograniczone tylko grubością osłony tarczy.

Jeśli cięcie wykonywane jest z odwróconą głowicą tnącą, trudniej jest kontrolować maszynę w przypadku odbicia. Tarcza tnąca znajduje się w większej odległości od środka maszyny, co oznacza, że uchwyt i tarcza tnąca nie są już w jednej linii. Utrzymanie maszyny jest trudniejsze, jeśli ostrze zaklinuje się lub utknie w strefie zagrożonej odbiciem. Dodatkowe informacje znajdują się pod nagłówkiem „Odbicie” w rozdziale „Obsługa”.

Niektóre ergonomiczne własności maszyny, np. równowaga, są zagrożone. Cięcie z odwróconą głowicą powinno być wykonywane tylko wówczas, gdy cięcie w sposób standardowy nie jest możliwe.

- Poluzuj najpierw dwie śruby, a następnie śrubę regulacyjną, tak aby zlikwidować napięcie paska.

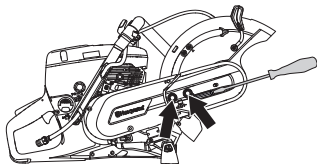

- Następnie wykręć śruby i zdejmij osłonę paska.

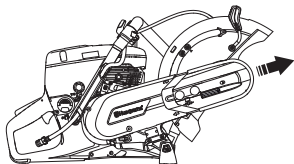

- Zdejmij pasek z koła pasowego.

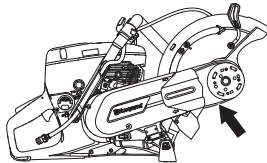

- Teraz zespół tnący nie jest przykręcony i można go zdjąć z silnika.
- Zdejmij głowicę tnącą i przymocuj ją po drugiej stronie ramienia tnącego.

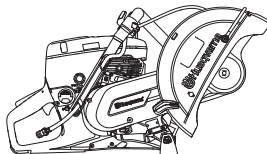

- Przymocuj osłonę paska do odwróconej głowicy tnącej.
- Dokręć pasek napędowy. Patrz wskazówki podane w rozdziale „Konserwacja”.
- Zamontuj smarowniczkę węża wodnego i wąż na przeciwległym górnym boku osłony tarczy.

OBCHODZENIE SIĘ Z PALIWEM

Uwagi ogólne



OSTRZEŻENIE! Włączanie silnika w zamkniętych lub źle wentylowanych pomieszczeniach może być przyczyną śmierci wskutek uduszenia lub zatrucia tlenkiem węgla. Użyj wentylatorów, aby zapewnić właściwą cyrkulację powietrza podczas pracy w wykopach lub rowach o głębokości większej niż jeden metr.

Paliwo i jego opary są łatwo palne. Wdychanie oparów paliwa lub kontakt paliwa ze skórą może doprowadzić do poważnych obrażeń. Zachowuj ostrożność i zapewnij dobrą wentylację podczas postępowania z paliwem.

Spaliny silnikowe mają wysoką temperaturę, mogą zawierać iskry, które mogą się stać przyczyną pożaru. Nigdy nie włączaj maszyny w pomieszczeniach zamkniętych lub w pobliżu materiałów łatwopalnych!

Nie pal tytoniu i nie pozostawiaj gorących przedmiotów w pobliżu paliwa.

Paliwo

UWAGA! Maszyna wyposażona jest w silnik dwusuwowy. Jako paliwo należy stosować wyłącznie mieszankę benzyny z olejem do dwusuwów. Dokładne odmierzenie ilości oleju gwarantuje uzyskanie mieszanki o prawidłowym składzie. W przypadku sporządzania małej ilości mieszanki nawet niewielkie zachwianie proporcji może znacznie wpłynąć na jej skład.

Benzyzna

- Stosuj benzynę bezołowiową lub ołowiową wysokiej jakości.
- Zaleca się benzynę co najmniej 90-oktanową (RON). Stosowanie benzyny o liczbie oktanowej mniejszej niż 90 powoduje stukanie. Prowadzi to do przegrzania silnika, co może być przyczyną jego poważnego uszkodzenia.
- W przypadku pracy silnika na stałe wysokich obrotach zaleca się stosowanie benzyny o wyższej liczbie oktanowej.

Paliwo ekologiczne

HUSQVARNA zaleca stosowanie benzyny proekologicznej (tzw. paliwa alkilatowego) – bądź gotowej mieszanki Aspen do dwusuwów, bądź proekologicznej benzyny do silników czterosuwowych zmieszanej z olejem do silników dwusuwowych zgodnie z tym, co podano poniżej. Prosimy zauważyć, że w razie zmiany rodzaju paliwa może być wymagana regulacja gaźnika (patrz wskazówki pod nagłówkiem "Gaźnik").

Można stosować paliwo mieszane z etanolem E10 (mieszanka maks. 10% etanolu). Stosowanie mieszanek z etanolem wyższych niż E10 to gorsze warunki pracy, które mogą prowadzić do uszkodzenia silnika.

Olej do silników dwusuwowych

- W celu zapewnienia najlepszego rezultatu i najlepszych osiągnięć stosuj olej HUSQVARNA do silników dwusuwowych, który jest specjalnie dostosowany do naszych silników dwusuwowych, chłodzonych powietrzem.
- Nigdy nie używaj oleju do dwusuwów przeznaczonych do chłodzonych wodą, przyczepnych silników do łodzi, czyli tzw. oleju do silników przyczepnych (oznaczonego TCW).
- Nigdy nie używaj oleju przeznaczanego do silników czterosuwowych.

Sporządzanie mieszanki

- Mieszankę sporządzaj w czystym pojemniku, zatwierdzonym jako odpowiedni do przechowywania benzyny.
- Do naczynia nalej najpierw połowę benzyny przeznaczonej do sporządzenia mieszanki. Następnie dodaj do niej całą dawkę oleju. Wymieszaj dokładnie paliwo z olejem potrząsając pojemnikiem. Dolej pozostałą ilość benzyny.
- Przed każdorazowym nalaniem paliwa do zbiornika maszyny wymieszaj je dokładnie potrząsając kanistrem.
- Nie sporządzaj mieszanki w ilości większej niż jest potrzebne do 1 miesięcznego użycia.

Olej taki stosuje się w proporcji

- 1:50 (2%) z olejem HUSQVARNA do silników dwusuwowych lub podobnym.

Benzyzna, w litrach	Olej do silników dwusuwowych, w litrach
	2% (1:50)
5	0,10
10	0,20
15	0,30
20	0,40

- 1:33 (3%) z innymi olejami sklasyfikowanymi jako JASO FB lub ISO EGB do silników dwusuwowych chłodzonych powietrzem lub mieszanka zgodna z zaleceniami producenta oleju.

OBCHODZENIE SIĘ Z PALIWEM

Tankowanie



OSTRZEŻENIE! Podczas tankowania przestrzegaj następujących zasad, które zmniejszają ryzyko pożaru:

Nie pal tytoniu i nie pozostawiaj gorących przedmiotów w pobliżu paliwa.

Przed przystąpieniem do tankowania, wyłącz silnik i odczekaj kilka minut aż ostygnie. Silnik powinien być wyłączony, a wyłącznik przestawiony w położenie STOP.

Korek wlewowy otwieraj ostrożnie, ponieważ wewnątrz zbiornika może panować nadciśnienie.

Oczyść korek wlewowy i powierzchnię wokół niego.

Po zatankowaniu dokładnie zakręć korek wlewowy.

Nieprawidłowo dokręcony i poluzowany korek może drgać, a paliwo może wyciekać ze zbiornika paliwa, tworząc zagrożenie pożarowe.

Przed uruchomieniem przenieś maszynę na odległość co najmniej 3 m od miejsca tankowania.

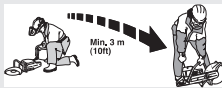

Nigdy nie uruchamiasz maszyny, gdy:

- Jeżeli rozlałeś paliwo lub olej silnikowy na maszynę – wytrzyj dokładnie maszynę i poczekaj, aż wyschną resztki benzyny.
- Jeżeli oblałeś paliwem siebie lub swoje ubranie, zmień ubranie. Przemyj te części ciała, które miały styczność z paliwem. Użyj wody i mydła.
- Paliwo wycieka z maszyny. Regularnie sprawdzaj szczelność korka wlewowego i przewodów paliwowych.
- Jeśli korek paliwa nie został mocno dokręcony po tankowaniu.

Transport i przechowywanie

- Maszynę i paliwo należy przechowywać i transportować w taki sposób, aby w razie ewentualnego wycieku paliwa i powstania oparów nie zachodziło ryzyko występowania iskier lub otwartego płomienia, np. w pobliżu maszyn i silników elektrycznych, kontaktów elektrycznych/przełączników prądu lub kotłów.
- Do przechowywania i transportowania paliwa należy używać pojemników specjalnie przeznaczonych do tego celu i zatwierdzonych.

Dłuższe przechowywanie

- Przed odstawieniem maszyny na dłuższe przechowywanie należy opróżnić zbiornik paliwa. Dowiedz się na najbliższej stacji benzynowej, co należy zrobić z nie zużyтым paliwem.

DZIAŁANIE

Środki ochronne

Uwagi ogólne

- Nigdy nie używaj maszyny, jeśli nie masz możliwości wezwania pomocy w razie wypadku.

Środki ochrony osobistej

Podczas używania maszyny należy zawsze mieć na sobie zatwierdzone przez odpowiednie władze środki ochrony osobistej. Środki ochrony osobistej nie eliminują ryzyka odniesienia obrażeń, natomiast ograniczają ich rozmiar w razie zaistnienia wypadku. Poproś swojego dealera o pomoc w wyborze środków ochrony osobistej.



OSTRZEŻENIE! Używanie urządzeń takich jak przecinarki, szlifierki, wiertnice, które piaskują lub formują materiał może spowodować występowanie pyłów i oparów zawierających szkodliwe środki chemiczne. Sprawdź charakter materiału, który zamierzasz obrabiać i używaj odpowiedniej maski przeciwpyłowej.

Długotrwałe przebywanie w hałasie może doprowadzić do trwałej utraty słuchu. Należy zawsze stosować atestowane ochronniki słuchu. Mając założone ochronniki słuchu, należy szczególnie uważać na sygnały i komunikaty ostrzegawcze. Ochronniki słuchu należy zdejmować zaraz po wyłączeniu silnika.

Zawsze należy stosować:

- Zatwierdzony kask ochronny
- Ochronniki słuchu
- Zatwierdzona osłona oczu. Używając maski ochronnej twarzy, należy mieć na sobie także zatwierdzone okulary ochronne. Za zatwierdzone okulary ochronne uważane są takie, które są zgodne z normami ANSI Z87.1 dla USA lub EN 166 dla krajów UE. Maski ochronna twarzy musi być zgodna z normą EN 1731.
- Maski przeciwpyłowa
- Mocne, przeciwpoślizgowe rękawice ochronne.
- Dopasowana, mocna i wygodna odzież robocza, zapewniająca pełną swobodę ruchów. Podczas procesu cięcia powstają iskry, które mogą spowodować zapalenie się ubrań. Firma Husqvarna zaleca stosowanie ubrań z bawełny z wykończeniem trudnopalnym lub grubego dzinsu. Nie należy nosić ubrań z materiałów typu nylon, poliester czy sztuczny jedwab. W razie zapalenia się materiał taki może stopić się i przywrzeć do skóry. Nie nosić szortów.
- Obuwie wysokie z podnoskami stalowymi i podeszwami przeciwpoślizgowymi.

Inne środki ochronne



OSTROŻNIE! Podczas pracy z tą maszyną mogą się pojawić iskry i może dojść do pożaru. Miej zawsze w pobliżu sprzęt gaśniczy.

- Gaśnica
- Apteczka pierwszej pomocy powinna znajdować się zawsze w pobliżu.

Ogólne zasady bezpieczeństwa

W niniejszym rozdziale opisane zostały podstawowe zasady bezpieczeństwa obowiązujące podczas obsługi urządzenia. Nic nie zastąpi jednak doświadczenia i profesjonalnych umiejętności.

- Przed przystąpieniem do pracy maszyną prosimy dokładnie i ze zrozumieniem zapoznać się z treścią niniejszej instrukcji. Zaleca się, by osoby mające obsługiwać urządzenie po raz pierwszy odbyły praktyczne szkolenie przed jego użyciem.
- Pamiętaj o tym, że operator ponosi odpowiedzialność za narażanie ludzi i ich własności na wypadki lub zagrożenia.
- Maszyna musi być utrzymywana w czystości. Znaki i naklejki muszą być całkowicie czytelne.

Kieruj się zawsze zdrowym rozsądkiem

Nie jest możliwe omówienie wszystkich sytuacji, w jakich potencjalnie możesz się znaleźć. Zawsze zachowuj ostrożność i kieruj się zdrowym rozsądkiem. Nic nie zastąpi jednak doświadczenia i profesjonalnych umiejętności. W razie niepewności zasięgnij porady eksperta. Zwróć się w tym celu do punktu sprzedaży, warsztatu serwisowego lub doświadczonego użytkownika piły. Nigdy nie podejmuj się zadań przekraczających Twoje siły i umiejętności!



OSTRZEŻENIE! W razie nieuważnego lub nieprawidłowego posługiwania się maszyną może ona stać się niebezpiecznym narzędziem, mogącym spowodować obrażenia lub śmierć użytkownika lub innych osób.

Nigdy nie pozwól, aby dzieci lub osoby nie przeszkolone w obchodzeniu się z maszyną, użytkowały ją lub konserwowały.

Nigdy nie pozwalaj używać maszyny innej osobie nie upewniwszy się, że przyswoiła sobie ona treść Instrukcji obsługi.

Nigdy nie używaj maszyny, gdy jesteś zmęczony bądź znajdujesz się pod wpływem alkoholu lub leków, które mogą wpływać ujemnie na wzrok, zdolność oceny sytuacji i panowanie nad wykonywanymi ruchami.

DZIAŁANIE



OSTRZEŻENIE! Nie autoryzowane zmiany lub/oraz akcesoria mogą być przyczyną poważnych obrażeń lub śmierci użytkownika bądź innych osób. Pod żadnym pozorem nie wolno zmieniać ani modyfikować fabrycznej konstrukcji maszyny bez zezwolenia wydanego przez producenta.

Nie wolno dokonywać w maszynie zmian stanowiących modyfikację jej oryginalnej wersji. Nie używaj maszyny, jeżeli podejrzewasz, że ktoś inny wprowadził w niej zmiany.

Nie wolno używać maszyny, jeśli jest ona uszkodzona. Stosuj się do zaleceń dotyczących bezpieczeństwa, konserwacji i obsługi technicznej podanych w niniejszej instrukcji. Niektóre czynności konserwacyjne i serwisowe muszą być wykonywane przez przeszkolony i wykwalifikowany personel. Patrz wskazówki w części zatytułowanej „Konserwacja”.

Zawsze należy używać wyłącznie oryginalnych części zamiennych.



OSTRZEŻENIE! Podczas pracy urządzenie niniejsze wytwarza pole elektro-magnetyczne. W pewnych okolicznościach pole to może zakłócać pracę aktywnych lub pasywnych implantów medycznych. Przed przystąpieniem do pracy z maszyną w celu ograniczenia ryzyka poważnych lub śmiertelnych obrażeń, osoby posiadające implanty medyczne powinny skonsultować się z lekarzem oraz ich producentem.

Bezpieczeństwo miejsca pracy



OSTRZEŻENIE! Bezpieczna odległość dla przecinarki wynosi 15 metrów. Jesteś odpowiedzialny za to, aby w rejonie pracy nie pojawiły się zwierzęta ani osoby postronne. Nie rozpoczynaj cięcia zanim się nie upewnisz, że na terenie pracy nie ma zagrożeń i że stoisz w bezpiecznej i stabilnej pozycji.

- Obserwuj otoczenie, aby upewnić się, że w pobliżu nie ma nic, co może mieć wpływ na sprawowanie przez Ciebie kontroli nad maszyną.
- Upewnij się, że nikt/nic nie jest w stanie dotknąć osprzętu tnącego ani nie może być uderzony przez części rzucone przez tarczę.

- Nie należy używać maszyny w złych warunkach atmosferycznych. Np. w czasie gęstej mgły, dużych opadów, silnego wiatru, dużego mrozu itp. Praca przy złej pogodzie powoduje zmęczenie i wiąże się z dodatkowymi zagrożeniami, np. śliskie podłoże.
- Nigdy nie zaczynaj pracy przecinarką zanim nie sprawdzisz, czy masz odpowiednią wolną przestrzeń wokół siebie i mocne podparcie dla nóg. Uważaj na przeszkody przy niespodziewanym ruchu. Uważaj, aby podczas cięcia żaden materiał nie obluźował się i nie spadł, powodując obrażenia. Uważaj kiedy pracujesz na pochyłym gruncie.
- Upewnij się, czy miejsce pracy jest odpowiednio oświetlone i czy praca odbywać się będzie w bezpiecznych warunkach.
- Upewnij się, czy w miejscu cięcia nie przechodzą rury lub przewody elektryczne.
- W przypadku cięcia pojemnika (takiego jak np. beczka lub rura) najpierw koniecznie upewnij się, że nie zawiera on palnego lub innego lotnego materiału.

Główne techniki pracy



OSTRZEŻENIE! Nie przechylaj przecinarki na bok, gdyż może to spowodować zakleszczenie się lub pęknięcie tarczy, a konsekwencji także obrażenia ciała.

W żadnym wypadku nie należy szlifować boczną płaszczyzną tarczy. Najprawdopodobniej spowoduje to uszkodzenie lub złamanie tarczy i doprowadzi do poważnych obrażeń. Należy używać wyłącznie części tnącej.

Nigdy nie używać tarczy diamentowej do cięcia materiałów z tworzywa sztucznego. Ciepło wydzielane w trakcie cięcia może stopić tworzywo sztuczne, które może przykleić się do tarczy tnącej i spowodować odbicie.

Cięcie w metalu wywołuje iskry, które mogą spowodować pożar. Nie używaj maszyny w pobliżu substancji lub gazów łatwopalnych.

- Maszyna jest zaprojektowana i przeznaczona do cięcia z tarczami ściernymi lub diamentowymi przeznaczonymi do szybkoobrotowych maszyn ręcznych. Maszyna nie może być użytkowana z żadnym innym typem tarczy oraz do żadnego innego typu cięcia.
- Sprawdź, czy tarcza tnąca jest prawidłowo zamocowana i nie ma śladów uszkodzenia. Patrz wskazówki w rozdziałach „Tarcze tnące” oraz „Montaż i ustawienia”.
- Sprawdź, czy używana jest odpowiednia tarcza tnąca do danego zastosowania. Patrz wskazówki w rozdziałach „Tarcze tnące”.
- Nigdy nie wolno ciąć materiałów azbestowych!

DZIAŁANIE

- Przytrzymaj piłę obiema rękami. Zastosuj pewny chwyt za pomocą kciuków i palców obejmujących uchwyty. Prawą ręką przytrzymaj za uchwyt tylny, a lewą za uchwyt przedni. Każdy operator, bez względu na to czy jest prawo- czy leworęczny, musi trzymać w ten sposób. Nigdy nie wolno posługiwać się przecinarką, trzymając ją tylko jedną ręką.

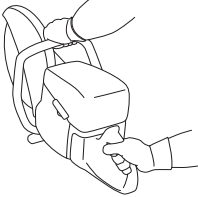

- Należy stać równoległe do linii tarczy tnącej. Nie należy stawać bezpośrednio za urządzeniem. W razie odbicia piła będzie poruszała się w płaszczyźnie tarczy tnącej.



- Zachowaj bezpieczną odległość od tarczy tnącej, gdy silnik jest w ruchu.
- Nigdy nie pozostawiaj urządzenia bez nadzoru, gdy uruchomiony jest silnik.
- Nie przenoś maszyny, gdy jej osprzęt tnący jest w ruchu.
- Oslonę osprzętu tnącego należy tak ustawić, aby jej tylna część przylegała do materiału ciętego. Oslona chroni wówczas operatora przed iskrami i odpryskami ciętego materiału odwodząc je w obszar znajdujący się z dala od operatora. Przed uruchomieniem maszyna musi mieć zamontowane osłony osprzętu tnącego.

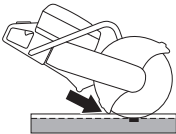

- Nigdy nie używaj strefy odbicia tarczy **do cięcia**. Patrz wskazówki pod nagłówkiem „Odbicie”.
- Utrzymuj dobrą równowagę i mocne oparcie dla stóp.
- Nigdy nie tnij powyżej wysokości ramion.

- Nigdy nie wolno ciąć, stojąc na drabinie. Do cięcia powyżej wysokości ramion należy użyć platformy lub rusztowania. Nie należy się nadmiernie wyciągać.



- Stój w wygodnej odległości od obiektu, przy którym pracujesz.
- Przed uruchomieniem maszyny sprawdź, czy tarcza tnąca do niczego nie dotyka
- Przyłóż ostrze delikatnie z wysoką prędkością obrotową (pełen gaz). Utrzymuj pełne obroty aż do końca cięcia.
- Pozwól maszynie pracować, nie wywierając nacisku na tarczę.
- Wywieraj nacisk na maszynę w linii cięcia. Nacisk na boki może spowodować uszkodzenie tarczy tnącej i jest bardzo niebezpieczny.



- Przesuwaj tarczę powoli w przód i w tył, aby kontakt tarczy z materiałem ciętym odbywał się na niewielkiej powierzchni. Zapobiega to nagrzewaniu się tarczy i zapewnia efektywne cięcie.

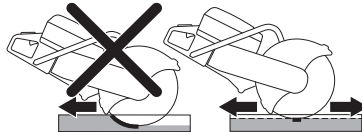

Obchodzenie się z pyłem (Dotyczy tylko K 1270)

Maszyna jest wyposażona w zestaw do splukiwania wodą o niskim przepływie, który zapewnia maksymalne ograniczenie powstawania pyłu.

Jeśli to możliwe, należy korzystać z mokrych tarcz tnących z chłodzeniem wodnym, aby zapewnić optymalną ochronę przed powstawaniem pyłu. Patrz wskazówki w rozdziałach „Tarcze tnące”.

Wyreguluj przepływ wodą za pomocą kurka, aby związać pył z cięciem. Wymagana ilość wody jest różna i zależy od typu pracy.

DZIAŁANIE

Jeżeli węże wodne przeciekają, wskazuje to, że maszyna jest przyłączona do źródła wody o zbyt dużym ciśnieniu. Odnośnie informacji dotyczących zalecanego ciśnienia wody patrz wskazówki pod nagłówkiem „Dane techniczne”.

Przecinanie szyn

Uwagi ogólne

UWAGA! Podczas transportu lub przenoszenia maszyny musi być zamocowany uchwyt szyny.

Uchwyt szyny jest narzędziem precyzyjnym, które jeżeli nie jest ostrożnie używane może zostać uszkodzone, co prowadzi do mniej precyzyjnego cięcia.

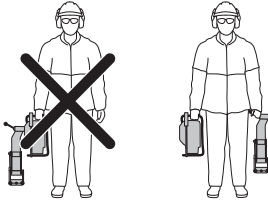

Montaż uchwytu szyny

- Zamontować uchwyt szyny na szynie. Mocno dokręcić uchwyt blokujący.

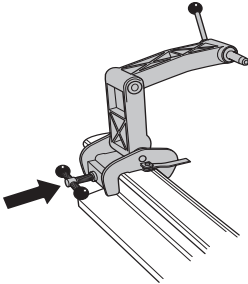

- Zamontować przecinarkę prawą stroną do uchwytu. Podczas montażu z tej strony mocowanie przecinarki znajduje się bliżej trzpienia obrotowego na tarczy tnącej. Dlatego montaż powinien być wykonywany zasadniczo z tego kierunku.

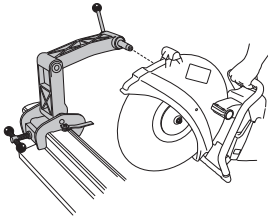

UWAGA! Uchwyt szyny musi być na początku przymocowany do szyny zanim przecinarka zostanie w nim zamocowana. Należy tak zrobić, aby mieć gwarancję, że mocowanie przymocowane będzie pod właściwym kontem do szyny.

Prowadnica

Prowadnica używana jest do naprowadzenia tarczy w miejsce, w którym ma zostać wykonane cięcie. Przy pierwszym użyciu przecinarki, należy przeciąć prowadnik.

- Rozłóż prowadnicę.
- Zamontuj prowadnicę równoległe do szyny, we właściwy sposób.

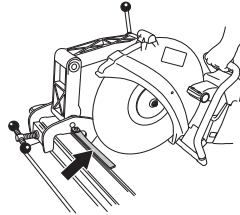

- Ostrożnie odetnij prowadnik.

Procedura pracy

- Rozłóż prowadnicę.
- Wyrównaj przecinarkę i złożyć prowadnik.
- Rozpocząć proces cięcia od kołysania urządzenia w poziomie do przodu i do tyłu. W ten sposób powierzchnia styku tarczy tnącej z szyną jest zminimalizowana, co powoduje obniżenie ryzyka tępienia się tarczy.

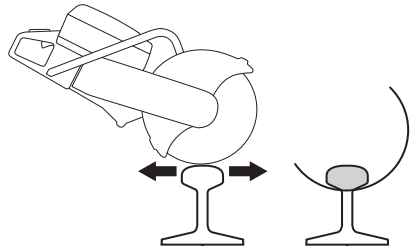

- Po przecięciu główki (A), przecinać żebro (B) i stopkę (C).



DZIAŁANIE

Jeśli cięcia nie można zakończyć z jednej strony, należy odwrócić przecinarkę.

- Wyłączyć urządzenie.
- Zdemontować przecinarkę z uchwytu.
- Zamontować przecinarkę do uchwytu szyny po jej lewej stronie.

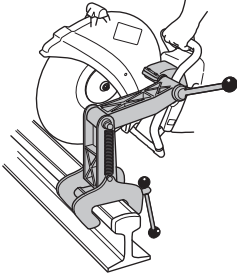

- Wprowadzić tarczę tnącą w stronę szyny i sprawdzić, czy tarcza tnąca znajduje się w środku cięcia. Jeśli potrzeba, wyrównać ruchomą tuleję, tak by tarcza znalazła się na środku szczeliny cięcia.

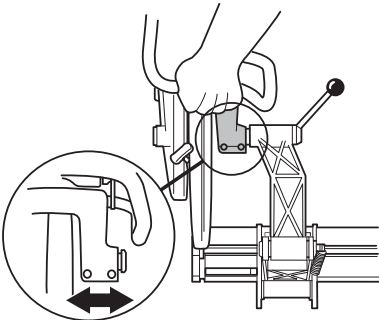

- Teraz można rozpocząć cięcie.



- Po zakończeniu pracy najpierw zdemontować uchwyt szyny z przecinarki. Następnie zdemontować uchwyt z szyny i przechowywać go oddzielnie od maszyny w dołączonym pojemniku ze sklejki.

Wskazówki ogólne

- Stosować wyłącznie specjalne tarcze tnące przeznaczone do cięcia szyn.
- Ustawić pełen gaz do momentu aż tarcza osiągnie pełną prędkość. Zredukować gaz tak, aby prędkość spadła poniżej ograniczenia, co spowoduje zmniejszenie wibracji tarczy tnącej podczas rozpoczynania cięcia. Ustawić pełen gaz i utrzymać pełne obroty, aż do końca cięcia.

- Trzymać uchwyt urządzenia, tak by dłonie znajdowały się w linii z tarczą tnącą. Ma to na celu osiągnięcie maksymalnej prędkości, żywotności tarczy i wykonanie prostego przecięcia.
- Przecinarkę należy zamontować w uchwycie, zaczynając od prawej strony, aby uzyskać najlepszą jakość cięcia po linii prostej.
- Jeśli proces cięcia jest przeprowadzany prawidłowo, przecięcie szyny o wielkości 50 kg/m zajmuje około jednej minuty oraz około jednej i pół minuty dla szyny 60 kg/m. Jeśli ten czas jest dłuższy, należy przeanalizować swoją technikę cięcia. Pojawiające się problemy są często wynikiem nieprawidłowej techniki cięcia lub złych tarczy tnących.

Odbicie



OSTRZEŻENIE! Odbicia są nagłe i mogą być bardzo gwałtowne. Przecinarka może być odrzucona do góry i do tyłu w stronę użytkownika w ruchu obrotowym, powodując poważne lub nawet śmiertelne obrażenia. Konieczne jest zrozumienie przyczyn, które powodują odbicia oraz zapamiętanie, jak ich uniknąć w czasie użytkowania maszyny.

Odbicie to nagły ruch w górę, który może zdarzyć się, jeżeli ostre zaciśnie się lub zaklinuje w strefie odbicia. W większości odbicia są małe i powodują niewielkie zagrożenie. Jednakże odbicie może być również bardzo gwałtowne i może odrzucić przecinarkę do góry i do tyłu w stronę użytkownika w ruchu obrotowym, powodując poważne lub nawet śmiertelne obrażenia.

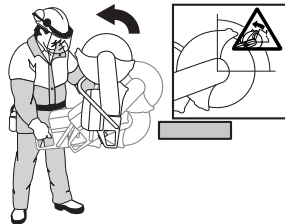

Siła reakcji

Siła reakcji występuje zawsze w czasie cięcia. Siła ciągnie maszynę w kierunku przeciwnym do obrotu tarczy. Przez większość czasu siła ta jest nieznaczna. Jeżeli tarcza zaciśnie się lub zaklinuje, siła reakcji będzie bardzo duża i możesz stracić kontrolę nad przecinarką.

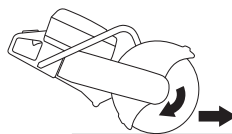

Nie przenoś maszynę, gdy jej osprzęt tnący jest w ruchu. Siły żyroskopowe mogą utrudniać zamierzone ruchy.

DZIAŁANIE

Strefa odbicia

Nigdy nie używaj strefy odbicia tarczy **do cięcia**. Jeżeli tarcza zaciśnie się lub zaklinuje w strefie odbicia, siła reakcji pchnie przecinararkę do góry i do tyłu w stronę użytkownika w ruchu obrotowym, powodując poważne lub nawet śmiertelne obrażenia.



Odbicie wznoszące

Jeżeli w czasie cięcia jest używana strefa odbicia, siła reakcji powoduje wznoszenie tarczy w wycięciu. Nie pracuj strefą odbicia. Pracuj dolną ćwiartką tarczy, aby uniknąć odbicia wznoszącego.

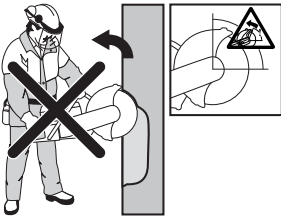

Odbicie po zakleszczeniu

Zakleszczanie występuje, gdy szczelina zamyka się i zakleszcza tarczę. Jeżeli tarcza zaciśnie się lub zaklinuje, siła reakcji będzie bardzo duża i możesz stracić kontrolę nad przecinararką.



Jeżeli tarcza zaciśnie się lub zaklinuje w strefie odbicia, siła reakcji pchnie przecinararkę do góry i do tyłu w stronę użytkownika w ruchu obrotowym, powodując poważne lub nawet śmiertelne obrażenia. Uważnie obserwuj potencjalne ruchy ciętego materiału. Jeśli materiał cięty nie został prawidłowo podparty i przesuwany podczas cięcia, może nastąpić zaciśnięcie tarczy i odbicie.

Cięcie rur

W czasie cięcia rur należy zachować szczególną ostrożność. Jeżeli rura nie jest właściwie podparta i cięcie jest prowadzone na całej powierzchni nacięcia, tarcza może się zakleszczyć w strefie odbicia i spowodować ostre odbicie. Należy zachować szczególną ostrożność podczas cięcia rur z dzwonkowatym zakończeniem lub rur w rowie. Jeśli rura nie jest prawidłowo zamocowana, może ulec wgnieceniu i spowodować zaciśnięcie tarczy.

Przed rozpoczęciem cięcia rurę należy unieruchomić, aby nie poruszała się ani nie turlała w trakcie cięcia.

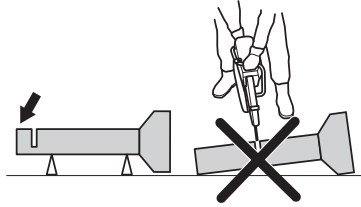

W przypadku zapadnięcia rury i zamknięcia cięcia może nastąpić zaciśnięcie tarczy w strefie odbicia i bardzo poważne odbicie. Końcówka prawidłowo unieruchomionej rury opuszcza się, następuje otwarcie obszaru cięcia i nie następuje zaciśnięcie.

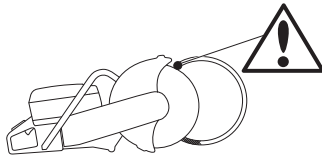

Poprawna kolejność podczas cięcia rury

- 1 Najpierw ciąć odcinek I.
- 2 Przejść do odcinka II i ciąć od odcinka I do spodu rury.
- 3 Przejść do odcinka III i ciąć pozostałą część rury, kończąc na spodzie.

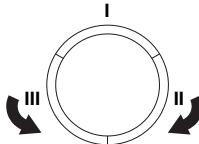

Jak uniknąć odbicia?

Unikanie odbicia jest proste.

- Cięty materiał musi być zawsze podparty w taki sposób, aby nacięcie pozostało otwarte podczas pracy i po jej zakończeniu. Gdy nacięcie otwiera się, nie ma odbicia. Gdy nacięcie zamyka się i dochodzi do zakleszczenia tarczy, zawsze występuje ryzyko odbicia.



- Uważaj, żeby wkładać tarczę w istniejącą szczelinę.
- Bądź czujny na przesunięcie materiału ciętego lub na inne okoliczności, które mogłyby spowodować zamknięcie szczeliny i zakleszczenie tarczy.

Transport i przechowywanie

- Zabezpiecz sprzęt w czasie transportu, aby uniknąć uszkodzeń oraz wypadków.
- Nie przechowuj oraz nie przewoź przecinarki z zamontowaną tarczą tnącą.
- Patrz rozdział „Tarcze tnące”, aby dowiedzieć się więcej na temat transportu i przechowywania.
- Aby dowiedzieć się więcej na temat transportu i przechowywania paliwa, patrz rozdział Obchodzenie się z paliwem”.
- Przechowuj urządzenie w miejscu niedostępnym dla dzieci i osób niepowołanych.

URUCHAMIANIE I WYŁĄCZANIE

Przed uruchomieniem



OSTRZEŻENIE! Przystępując do uruchomienia należy pamiętać o przestrzeganiu następujących zasad: Przed przystąpieniem do pracy maszyny prosimy dokładnie i ze zrozumieniem zapoznać się z treścią niniejszej instrukcji.

Stosuj środki ochrony osobistej. Patrz rubryka Środki ochrony osobistej.

Nie uruchamiaj przecinarki bez zamontowanego paska i osłony paska. W przeciwnym razie może spaść sprzęgło i spowodować obrażenia.

Sprawdź, czy korek paliwa jest właściwie zamknięty i czy nie ma wycieku paliwa.

Dopilnuj, aby nikt nieupoważniony nie znajdował się w pobliżu miejsca pracy, gdyż grozi to odniesieniem poważnych obrażeń.

- Wykonaj przegląd codzienny. Patrz wskazówki podane w rozdziale „Konserwacja”.

Uruchamianie



OSTRZEŻENIE! Tarcza tnąca obraca się podczas uruchamiania silnika. Dopilnuj, aby mogła obracać się swobodnie.

W przypadku zimnego silnika



- Upewnić się, że wyłącznik (STOP) jest położeniu lewym.

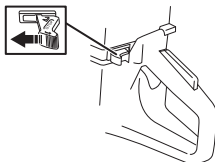

- Położenie rozruchowe przepustnicy i ssanie uzyskuje się przez pełne wyciągnięcie dźwigni ssania.



- Zawór dekompresyjny:** Wciśnij zawór, aby zmniejszyć ciśnienie w cylindrze, co ułatwi uruchomienie przecinarki. Podczas uruchamiania należy zawsze

używać zaworu dekompresyjnego. Po uruchomieniu silnika zawór maszyny powraca samoczynnie w położenie wyjściowe.

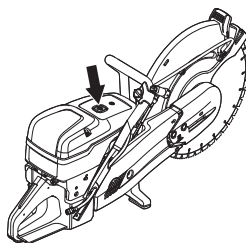

- Chwyć lewą ręką za przedni uchwyt. Stań prawą stopą na dolnej części uchwytu tylnego i przyciśnij maszynę do ziemi. Mocno pociągnij uchwyt rozrusznika prawą ręką aż do uruchomienia silnika. **Nigdy nie owijaj linki rozrusznika wokół dłoni.**



- Urządzenie zatrzyma się, gdy silnik zaskoczy, ponieważ dźwignia ssania jest wyciągnięta.



- Wcisnąć dźwignię ssania oraz zawór dekompresyjny.
- Pociągnij uchwyt rozrusznika aż do momentu uruchomienia silnika.
- Podczas uruchamiania maszyny nacisnąć manetkę gazu, aby wyłączyć przepustnicę rozruchu. Maszyna przejdzie w bieg jałowy.

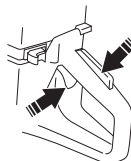

URUCHAMIANIE I WYŁĄCZANIE

UWAGA! Ujmij prawą ręką linkę rozrusznika i pociągnij ją wolno do oporu (do momentu zazębienia trybów rozrusznika), a następnie pociągnij zdecydowanie i szybko.

Nie wyciągaj linki rozrusznika całkowicie i nie puszczaj jej nagle, gdy jest wyciągnięta. Może to spowodować uszkodzenie maszyny.

Przy rozgrzanym silniku:



- Upewnij się, że wyłącznik (STOP) jest położeniu lewym.

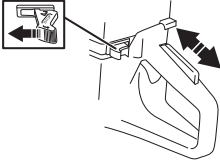

- Prawidłowe obroty rozruchowe ustawia się poprzez wyciągnięcie, a następnie wciśnięcie do oporu dźwigni ssania. Powoduje to tylko ustawienie przepustnicy w położeniu rozruchowym, bez ssania.



- **Zawór dekompresyjny:** Wciśnij zawór, aby zmniejszyć ciśnienie w cylindrze, co ułatwi uruchomienie przecinarki. Podczas uruchamiania należy zawsze używać zaworu dekompresyjnego. Po uruchomieniu silnika zawór maszyny powraca samoczynnie w położenie wyjściowe.



- Chwyć lewą ręką za przedni uchwyt. Stań prawą stopą na dolnej części uchwytu tylnego i przyciśnij maszynę do ziemi. Mocno pociągnij uchwyt rozrusznika prawą ręką aż do uruchomienia silnika. **Nigdy nie owijaj linki rozrusznika wokół dłoni.**



- Podczas uruchamiania maszyny nacisnąć manetkę gazu, aby wyłączyć przepustnicę rozruchu. Maszyna przejdzie w bieg jałowy.

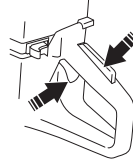

UWAGA! Ujmij prawą ręką linkę rozrusznika i pociągnij ją wolno do oporu (do momentu zazębienia trybów rozrusznika), a następnie pociągnij zdecydowanie i szybko.

Nie wyciągaj linki rozrusznika całkowicie i nie puszczaj jej nagle, gdy jest wyciągnięta. Może to spowodować uszkodzenie maszyny.



OSTRZEŻENIE! Spaliny wydzielane w trakcie pracy silnika zawierają substancje chemiczne, takie jak niespalone węglowodory i tlenek węgla. Spaliny powodują problemy oddechowe, raka i zagrożenia dla płodu; mogą też w inny sposób wpływać szkodliwie na rozrodczość.

Tlenek węgla jest bezbarwny i pozbawiony smaku, jednak jest zawsze obecny w spalinach. Początki zatrucia tlenkiem węgla można rozpoznać, gdy występują lekkie zawroty głowy, które ofiara może rozpoznać lub nie. Jeśli stężenie tlenku węgla będzie wystarczająco wysokie, można też upaść i stracić świadomość bez żadnych sygnałów ostrzegawczych. Tlenek węgla jest bezbarwny i pozbawiony zapachu, więc jego obecności nie można wykryć. Zawsze gdy czuć spaliny, jest w nich obecny tlenek węgla. Nigdy nie wolno używać przecinarki na benzynę w zamkniętym pomieszczeniu, w rowach o głębokości powyżej 3 stóp (1 metra) lub w innych miejscach o słabej wentylacji. Podczas pracy w rowach lub innych miejscach zamkniętych należy zapewnić prawidłową wentylację.

Wyłączanie silnika



OSTROŻNIE! Tarcza tnąca obraca się jeszcze przez czas do jednej minuty po wyłączeniu silnika. (Bezwładne obracanie się ostrza.) Upewnij się, że tarcza tnąca może się obracać swobodnie aż do całkowitego zatrzymania. Brak ostrożności może doprowadzić do ciężkich obrażeń.

- Zatrzymaj silnik przesuwając wyłącznik (STOP) w prawo.

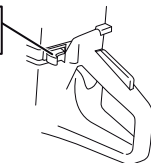

KONSERWACJA

Uwagi ogólne



OSTRZEŻENIE! Użytkownikowi wolno wykonywać tylko te czynności konserwacyjne i serwisowe, które są opisane w niniejszej instrukcji obsługi. Większe i bardziej skomplikowane prace powinny być wykonywane w autoryzowanym warsztacie serwisowym.

Silnik powinien być wyłączony, a wyłącznik przestawiony w położenie STOP.

Stosuj środki ochrony osobistej. Patrz wskazówki podane pod rubryką Środki ochrony osobistej.

Jeżeli maszyna nie jest prawidłowo konserwowana i nie jest poddawana profesjonalnie wykonywanym naprawom oraz/lub obsługom technicznym, jej okres użytkowy jest krótszy oraz większe jest ryzyko wypadków. Jeżeli potrzebujesz więcej informacji, skontaktuj się z najbliższym warsztatem serwisowym.

- Regularnie oddawaj urządzenie do autoryzowanego punktu sprzedaży Husqvarna w celu jego kontroli i dokonania koniecznych regulacji lub napraw.

Plan konserwacji

W planie konserwacji możesz zobaczyć, które części maszyny wymagają konserwacji i w jakich odstępach czasu należy ją wykonywać. Odstępy czasu są skalkulowane przy założeniu codziennego użytkowania maszyny i mogą się różnić przy innej intensywności użytkowania.

Przegląd codzienny	Przegląd cotygodniowy	Przegląd miesięczny
Czyszczenie	Czyszczenie	Czyszczenie
Czyszczenie zewnętrzne		Świeca zapłonowa
Wlot powietrza chłodzącego		Zbiornik paliwa
Inspekcja funkcjonalna	Inspekcja funkcjonalna	Inspekcja funkcjonalna
Kontrola ogólna	System tłumienia wibracji*	System paliwowy
Blokada dźwigni gazu*	Tłumik*	Filtr powietrza
Wyłącznik*	Pas napędowy	Przekładnia napędowa, sprzęgło
Oslona tarczy tnącej*	Gaźnik	
Tarcza tnąca**	Rozrusznik	

*Patrz wskazówki w rozdziale „Zespoły zabezpieczające maszyny”.

** Patrz wskazówki w rozdziałach „Tarcze tnące” oraz „Montaż i ustawienia”.

Czyszczenie

Czyszczenie zewnętrzne

- Maszynę należy czyścić codziennie po skończeniu pracy, przez opłukanie jej pod czystą wodą.

KONSERWACJA

Wlot powietrza chłodzącego

- Wyczyścić wlot powietrza chłodzącego w razie potrzeby.

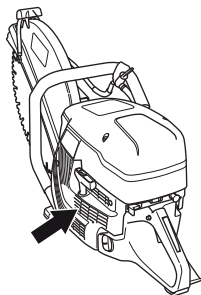

UWAGA! Zanieczyszczony lub zatkany wlot powietrza chłodzącego powoduje przegrzanie maszyny, w konsekwencji czego następuje uszkodzenie cylindra i tłoka.

Świeca zapłonowa

- Jeżeli maszyna ma małą moc, trudno jest ją uruchomić lub pracuje nierówno na biegu jałowym, należy zawsze sprawdzić najpierw stan świecy zapłonowej, zanim podjęte zostaną inne środki zaradcze.
- Aby wyeliminować ryzyko porażenia prądem, sprawdź, czy fajka świecy i przewód zapłonowy nie są uszkodzone.
- Jeżeli świeca jest zanieczyszczona, oczyść ją i sprawdź, czy odstęp między elektrodami wynosi 0,5 mm. W razie potrzeby wymień je na nowe.

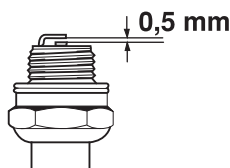

UWAGA! Stosuj wyłącznie świece zalecane przez producenta. Niewłaściwa świeca może być przyczyną zatarcia tłoka/cylindra.

Powyższe czynniki powodują osadzenie się nagaru na elektrodach świecy, co powoduje zakłócenia pracy silnika i trudności w jego uruchamianiu.

- Złe proporcje składników mieszanki paliwowej (za dużo oleju lub niewłaściwy olej).
- Zanieczyszczony filtr powietrza.

Inspekcja funkcjonalna

Kontrola ogólna

- Sprawdź, czy śruby i nakrętki są dokręcone.

Pas napędowy

Sprawdź napięcie paska napędowego

- Aby zapewnić właściwe napięcie paska napędowego, nakrętka kwadratowa powinna być umiejscowiona po przeciwnej stronie oznaczenia na obudowie paska.

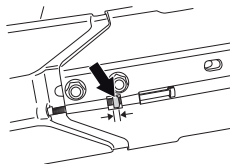

Naprzężanie paska napędowego

- Nowy pasek napędowy należy napiąć raz po zużyciu jednego lub dwóch zbiorników paliwa.
- Pasek napędowy jest obudowany i dobrze zabezpieczony przed zapyleniem oraz zabrudzeniem.
- W celu naprężenia paska napędowego należy poluzować śruby mocujące ramienia tnącego.

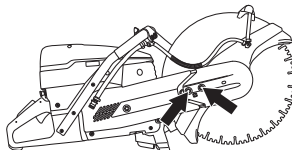

- Następnie należy obracać śrubą regulacyjną, tak aby nakrętka czworokątna znalazła się pośrodku oznaczenia znajdującego się na osłonie. Wówczas napięcie paska jest prawidłowe.

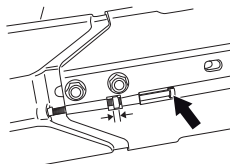

- Dokręć obie śruby mocujące zespół tnący za pomocą klucza uniwersalnego.

KONSERWACJA

Wymiana paska napędowego



OSTRZEŻENIE! Nigdy nie uruchamaj silnika, jeżeli koło pasowe i sprzęgło zostały zdemonstrowane w celu konserwacji. Nie uruchamaj maszyny bez zamontowanego ramienia tnącego i zespołu tnącego. W przeciwnym razie może spaść sprzęgło i spowodować obrażenia.

- Poluzuj najpierw dwie śruby, a następnie śrubę regulacyjną, tak aby zlikwidować napięcie paska.

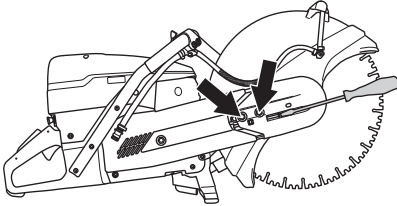

- Następnie wykręć śruby i zdejmij osłonę paska.

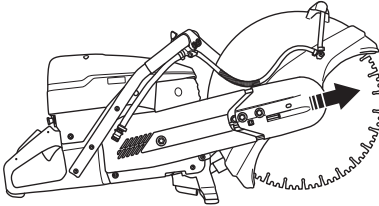

- Zdejmij pasek z koła pasowego.

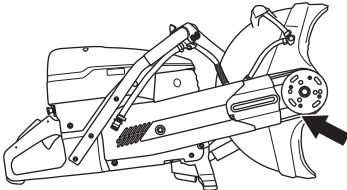

- Teraz zespół tnący nie jest przykręcony i można go zdjąć z silnika.
- Wyjąć nakrętkę. Zdejmij osłonę boczną.

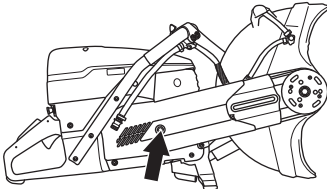

- Wymień pasek.
- Montaż przebiega w odwrotnej kolejności niż demontaż.

Gaźnik

Gaźnik jest wyposażony w nienastawialne dysze, dzięki którym silnik zawsze otrzymuje właściwą mieszankę paliwowo-powietrzną. W razie braku odpowiedniej mocy silnika lub złego przyspieszenia wykonaj następujące czynności:

- Sprawdź stan filtra powietrza. Wymień go w razie potrzeby. Jeżeli to nie pomaga, skontaktuj się z autoryzowanym warsztatem serwisowym.

Regulacja obrotów biegu jałowego



OSTROŻNIE! Jeżeli nie możesz ustawić obrotów biegu jałowego tak, aby osprzęt tnący nie obracał się, zwróć się do swojego dealera/warsztatu obsługi technicznej. Nie należy posługiwać się maszyną, dopóki nie zostanie prawidłowo wyregulowana lub naprawiona.

Uruchom silnik i sprawdź ustawienie biegu jałowego. Przy prawidłowym ustawieniu gaźnika tarcza tnąca nie powinna obracać się na biegu jałowym.

- Wyreguluj obroty biegu jałowego za pomocą śruby T. Jeżeli potrzebna jest regulacja, obracaj najpierw śrubę obrotów biegu jałowego w kierunku zgodnym z ruchem wskazówek zegara, aż tarcza tnąca zacznie się obracać. Następnie obracaj śrubę w kierunku przeciwnym do ruchu wskazówek zegara, aż tarcza przestanie się obracać.

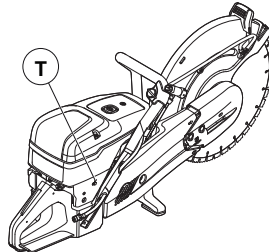

Zalecana prędkość obrotowa na biegu jałowym: 2700 obr./min

KONSERWACJA

Rozrusznik

Kontrola linki rozrusznika

- Odkręć śruby mocujące obudowę rozrusznika do skrzyni korbowej i zdejmij rozrusznik.

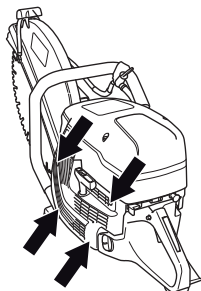

- Wyciągnij linkę na ok. 30 cm i wyjmij ją ze szczeliny znajdującej się w zewnętrznej krawędzi kółka linowego. Jeżeli linka jest cała: zlikwiduj naprężenie sprężyny pozwalając, by kółko obracało się powoli do tyłu.

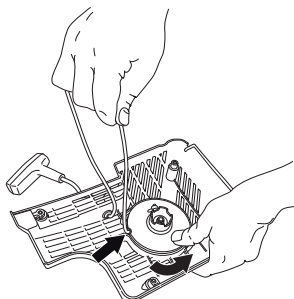

Wymiana pękniętej lub zużytej linki rozrusznika

- Wymyj ewentualne pozostałości starej linki i sprawdź, czy działa sprężyna rozrusznika. Przelóż nową linkę przez otwór w obudowie rozrusznika i w kółku linowym.

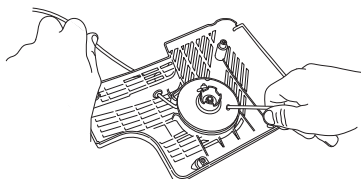

- Zamocuj linkę pośrodku kółka linowego, jak to pokazano na rysunku. Zaciągnij linkę mocno w miejscu zamocowania, tak aby jej wolny koniec był możliwie

najkrótszy. Drugi koniec linki zamocuj do uchwytu rozrusznika.

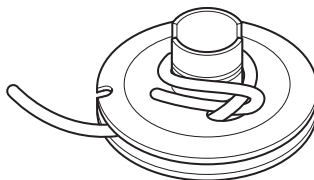

Napinanie sprężyny rozrusznika

- Przelóż linkę przez szczelinę znajdującą się w zewnętrznej krawędzi kółka linowego i nawiń ją na kółko – trzy pełne zwoje w kierunku zgodnym z ruchem wskazówek zegara.

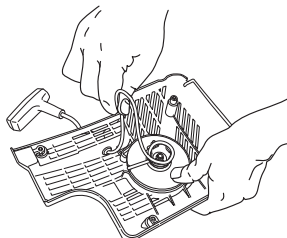

- Potem pociągnij za uchwyt rozrusznika, przez co naprężona zostanie sprężyna. Powtórz te czynności jeszcze raz nawijając tym razem cztery zwoje.
- Zauważ, że po naprężeniu sprężyny uchwyt rozrusznika powraca w swoje właściwe położenie pierwotne.
- Wyciągając całkowicie linkę rozrusznika sprawdź, czy sprężyna nie rozciąga się do końca. Przytrzymaj kółko linowe kciukiem i sprawdź, czy można je jeszcze obrócić o co najmniej pół obrotu.

KONSERWACJA

Wymiana pękniętej sprężyny powrotnej



OSTRZEŻENIE! Sprężyna powrotna wmontowana jest do obudowy rozrusznika w stanie napiętym i przy nieostrożnym demontażu może wyskoczyć i spowodować groźne obrażenia.

Wymianę linki i sprężyny rozrusznika należy przeprowadzać zachowując szczególną ostrożność. Stosuj okulary ochronne.

- Odkręć śrubę znajdującą się pośrodku kółka linowego i zdejmij kółko.

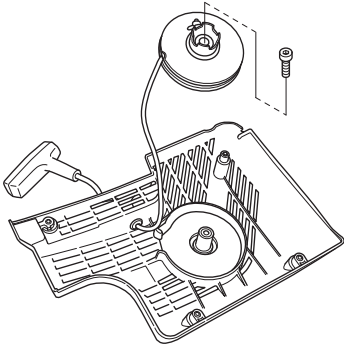

- Ostrożnie podnieść pokrywę, która chroni sprężynę. Pamiętaj o tym, że znajdująca się w obudowie rozrusznika sprężyna powrotna jest naprężona.
- Przy pomocy szczypiec ostrożnie wyciągnąć sprężynę.

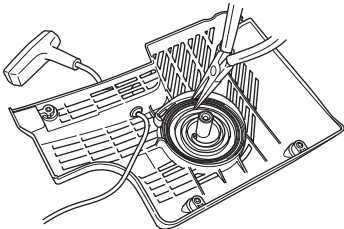

- Nasmaruj sprężynę rzadkim olejem. Zamontuj kółko linowe i napnij sprężynę powrotną.

Montaż rozrusznika

- Montaż rozrusznika zacznij od wyciągnięcia linki, a następnie ustaw go naprzeciw skrzyni korbowej. Luzując

powoli linkę umieść rozrusznik na swoim miejscu, tak aby kółko montażowe znalazły się w gniazdkach.

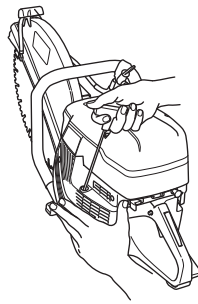

- Dokręć śruby.

System paliwowy

Uwagi ogólne

- Sprawdź, czy korek wlewu paliwa i jego uszczelka nie są uszkodzone.
- Sprawdź wąż paliwowy. Wymień ją, jeżeli jest uszkodzona.

Filtr paliwa

- Filtr paliwa umieszczony jest w zbiorniku paliwa.
- Podczas tankowania należy uważać, aby do zbiornika paliwa nie dostały się zanieczyszczenia. Dzięki temu mniejsze jest ryzyko występowania zakłóceń w pracy maszyny wskutek zapchania się filtra paliwa znajdującego się wewnątrz zbiornika.
- Zapchanego filtra paliwa nie da się oczyścić, tylko należy go wymienić na nowy. **Filtr należy wymienić co najmniej raz do roku.**

Filtr powietrza

Filtr powietrza należy sprawdzać tylko wtedy, gdy spada moc silnika.

- Poluzuj śruby. Zdejmij pokrywę filtra powietrza.

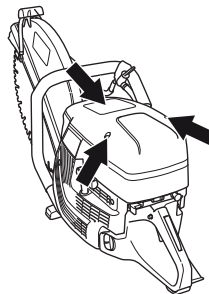

- Sprawdź stan filtra powietrza. Wymień go w razie potrzeby.

KONSERWACJA

Wymiana filtra powietrza

UWAGA! Filtr powietrza nie może być czyszczony ani przedmuchiwany przy pomocy sprężonego powietrza. Spowoduje to uszkodzenie filtra.

- Poluzować wkręt.

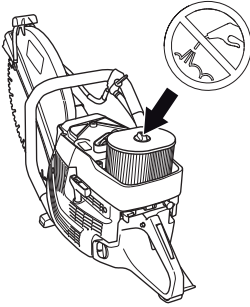

- Wymień filtr powietrza.

Przekładnia napędowa, sprzęgło

- Sprawdź zużycie środkowego elementu sprzęgła, koła napędowego i sprężyny sprzęgła.

POSZUKIWANIE USTEREK

Rozwiązywanie problemów



OSTRZEŻENIE! Jeżeli prace obsługowe lub poszukiwanie przyczyn usterek nie wymagają włączonego urządzenia, wówczas należy silnik wyłączyć oraz ustawić przełącznik w położeniu STOP.

Problem	Prawdopodobne przyczyny	Prawdopodobne rozwiązanie
Urządzenie nie pracuje	Nieprawidłowa procedura rozruchu.	Patrz wskazówki w części zatytułowanej "Włączanie i wyłączanie".
	Wyłącznik w położeniu z prawej strony (STOP)	Upewnić się, że wyłącznik (STOP) jest w położeniu lewym.
	Brak paliwa w zbiorniku	Wlać paliwo
	Uszkodzona świeca zapłonowa	Wymień świecę zapłonową.
	Uszkodzone sprzęgło	Skontaktuj się ze swoim warsztatem obsługi technicznej.
Ostrze obraca się podczas pracy na biegu jałowym	Zbyt wysoka prędkość obrotowa biegu jałowego	Wyregulować prędkość obrotową biegu jałowego
	Uszkodzone sprzęgło	Skontaktuj się ze swoim warsztatem obsługi technicznej.
Ostrze nie obraca się podczas zwiększania obrotów	Zbyt duży luz paska lub jego uszkodzenie	Naciągnąć pasek / Wymienić pasek na nowy
	Uszkodzone sprzęgło	Skontaktuj się ze swoim warsztatem obsługi technicznej.
	Nieprawidłowo zamontowane ostrze	Sprawdź, czy ostrze zostało prawidłowo zamontowane.
Maszyna nie jest zasilana podczas prób zwiększania obrotów	Niedrożny filtr powietrza	Sprawdź stan filtra powietrza i wymień go w razie potrzeby.
	Zatkany filtr paliwa	Wymień filtr paliwa
	Zapchany otworek odpowietrzający zbiornika paliwa	Skontaktuj się ze swoim warsztatem obsługi technicznej.
Zbyt wysoki poziom drgań	Nieprawidłowo zamontowane ostrze	Sprawdź, czy tarcza tnąca jest prawidłowo zamocowana i nie ma śladów uszkodzenia. Patrz wskazówki w rozdziałach „Tarcze tnące” oraz „Montaż i ustawienia”.
	Uszkodzone ostrze	Wymienić ostrze i sprawdzić, czy nie jest uszkodzone.
	Uszkodzone elementy amortyzujące	Skontaktuj się ze swoim warsztatem obsługi technicznej.
Zbyt wysoka temperatura maszyny	Zapchany dolot powietrza lub żeberka chłodzące	Wyczyścić wlot powietrza / kołnierze chłodzenia maszyny
	Ślizganie paska	Sprawdź pasek / wyregulować napięcie paska
	Ślizganie sprzęgła / uszkodzone sprzęgło	Zawsze tnij na pełnych obrotach.
Sprawdź sprzęgło / skontaktować się z warsztatem obsługi technicznej		

DANE TECHNICZNE

Dane techniczne

	K 1270	K 1270 Rail
Silnik		
Pojemność cylindra, cm ³ /cu.in	119/7,3	119/7,3
Średnica cylindra, mm/inch	60/2,4	60/2,4
Skok tłoka, mm/cale	42/1,7	42/1,7
Obroty na biegu jałowym, obr./min	2700	2700
Przepustnica szeroko otwarta — bez obciążenia, prędkość obrotowa	9300 (+/- 150)	9300 (+/- 150)
Moc, kW / obr./min	5,8/7,9 @ 8400	5,8/7,9 @ 8400
Układ zapłonowy		
Producent układu zapłonowego	SEM	SEM
Typ układu zapłonowego	CD	CD
Świeca zapłonowa	NGK BPMR 7A	NGK BPMR 7A
Odstęp między elektrodami świecy, mm/inch	0,5/0,02	0,5/0,02
Układ zasilania/smarowania		
Producent gaźnika	Walbro	Walbro
Typ gaźnika	RWG1	RWG1
Pojemność zbiornika paliwa, litry/uncje amerykańskie	1,25/42	1,25/42
Chłodzenie wodne		
Zalecane ciśnienie wody, bar/PSI	0,5-10/7-150	
Masa		
Przecinarka bez paliwa i tarczy tnącej, kg/(lb)	14" (350 mm)/16" (400 mm)	14" (350 mm)/16" (400 mm)
Uchwyt szyny, kg (lb)	13,3/13,7 (28,7/30,2)	15/15,7 (33,1/34,6)
RA 10		5,5 (12,1)
RA 10 S		5,7 (12,6)
Trzpień, wał wyjściowy		
Maksymalna prędkość obrotowa trzpienia, obr./min	14" (350 mm)/16" (400 mm)	14" (350 mm)/16" (400 mm)
Maks. prędkość obwodowa, m/s / ft/min	4700/4300	4700/4300
	90/18000	90/18000
Emisje hałasu (Patrz ad. 1)		
Poziom mocy akustycznej, mierzony dB(A)	116	116
Poziom mocy akustycznej, gwarantowany L _{WA} dB(A)	117	117
Poziomy głośności (patrz ad. 2)		
Równoważny poziom ciśnienia akustycznego przy uchu operatora dB(A)	104	104
Równoważne poziomy wibracji a_{hveq} (patrz uwaga 3)		
Uchwyt przedni m/s ²	14" / 16"	14" / 16"
Uchwyt tylny m/s ²	6,9/4,9	6,1/5,3
	6,3/5,3	5,8/5,4

Uwaga 1: Emisję hałasu do otoczenia zmierzono jako moc akustyczną (L_{WA}), zgodnie z dyrektywą WE 2000/14/EG. Różnica pomiędzy gwarantowanym a zmierzonym poziomem ciśnienia akustycznego wynika z tego, że poziom gwarantowany zawiera także rozproszenie w wynikach pomiaru oraz różnice pomiędzy różnymi typami maszyn tego samego modelu zgodnie z Dyrektywą 2000/14/EC.

Uwaga 2: Równoważny poziom ciśnienia akustycznego, zgodny z EN ISO 19432, obliczany jest jako całkowita, czasowo wyważona energia dla różnych poziomów dźwięku w różnych warunkach pracy. Odnotowane dane dla równoważnego ciśnienia akustycznego maszyny mają typowe rozproszenie statystyczne (odchylenie standardowe) w wysokości 1 dB(A).

Uwaga 3: Równoważny poziom wibracji, zgodny z EN ISO 19432, obliczany jest jako całkowita, czasowo wyważona energia całkowita dla poziomów drgań w różnych warunkach pracy. Odnotowane dane dla równoważnego poziomu wibracji mają typowe rozproszenie statystyczne (odchylenie standardowe) w wysokości 1 m/s². Pomiaru dla K 1270 Rail zostały wykonane z RA 10 zamocowanym na szynie.

DANE TECHNICZNE

Zalecane tarcze ściernie i diamentowe tarcze tnące, specyfikacje

Średnica tarczy tnącej, cale/mm	Maks. głębokość cięcia, mm/inch	Prędkość obrotowa tarczy, obr./min	Prędkość obrotowa tarczy, m/s / ft/min	Średnica otworu środkowego tarczy, mm/cale	Maksymalna grubość tarczy, mm/inch
14" (350 mm)	118/4,6	5500	100/19600	25,4/1 lub 20/0.79	5/0,2
16" (400 mm)	145/5,7	4775	100/19600	25,4/1 lub 20/0.79	5/0,2

Deklaracja zgodności WE

(Dotyczy tylko Europy)

Husqvarna AB, SE-561 82 Huskvarna, Sweden, tel. +46-36-146500, zapewnia niniejszym, że przecinarki **Husqvarna K 1270, K 1270 Rail** począwszy od maszyn z numerami seryjnymi wypuszczanymi w roku 2016 (rok, po którym następuje numer seryjny, podany jest wyraźnie na tabliczce znamionowej) są zgodne z przepisami zawartymi w DYREKTYWACH RADY:

- dyrektywie maszynowej **2006/42/WE** z 17 dnia maja 2006 r.
- dyrektywie **2014/30/EU** z dn. 26 lutego 2014 r., "dotyczącej kompatybilności elektromagnetycznej".
- dyrektywie **2000/14/WE** z dn. 8 maja 2000 r., "dotyczącej emisji hałasu do otoczenia".

Odnosnie informacji dotyczących emisji hałasu patrz rozdział Dane techniczne.

Zastosowano następujące normy: **EN ISO 12100:2010, EN ISO 14982:2009, CISPR12:2007+AMD1:2009, EN55012:2008+A1:2009, EN ISO 19432:2012**

Zgłoszony organ: Szwedzki Instytut Badań Maszyn, jednostka notyfikowana nr 0404, SMP Svensk Maskinprovning AB, Box 7035, SE-750 07 Uppsala, Szwecja, dokonał kontroli typu dobrowolnego pod kątem zgodności z dyrektywą maszynową (2006/42/WE), na zlecenie firmy Husqvarna AB. Certyfikat opatrzony jest numerem: SEC/10/2287

Ponadto SMP Svensk Maskinprovning AB, Box 7035, SE-750 07 Uppsala, Szwecja, zapewnił o zgodności z aneksem V do dyrektywy rady 2000/14/WE z dn. 8 maja 2000 r., "dotyczącej emisji hałasu do otoczenia". Certyfikat opatrzony jest numerem: 01/169/035 – K 1270, K 1270 Rail

Göteborg 25 kwietnia 2016

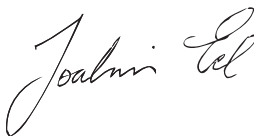

Joakim Ed

Dyrektor globalny ds. badań i rozwoju

Construction Equipment Husqvarna AB

(Autoryzowany przedstawiciel Husqvarna AB oraz osoba odpowiedzialna za dokumentację techniczną.)

KLÚČ K SYMBOLOM

Verzia príručky

Táto príručka je medzinárodná verzia, ktorá sa používa vo všetkých anglicky hovoriacich krajinách mimo Severnej Ameriky. Ak vykonávate činnosť v Severnej Amerike, používajte americkú verziu.

Symbole na stroji

VAROVANIE! Stroj môže byť nebezpečný, ak sa používa nesprávne alebo neopatrne a môže spôsobiť vážne alebo smrteľné zranenia operátorovi alebo ostatným osobám.

Prosím, prečítajte si pozorne tento návod na obsluhu a presvedčte sa, či pokynom pred používaním stroja rozumiete.

Vždy noste vhodný ochranný odev. Pozrite pokyny v rámci kapitoly Osobné ochranné prostriedky.

Tento výrobok spĺňa platné smernice EÚ.

VAROVANIE! Pri rezaní sa tvorí prach, ktorý pri nadýchnutí môže spôsobiť zranenia. Používajte schválenú dýchaciu masku. Vyhnajte sa vdýchnutiu benzínových výparov a výfukových plynov. Vždy zabezpečte dobré vetranie.

VAROVANIE! Spätne nárazy môžu byť náhle, rýchle a prudké a môžu spôsobiť život ohrozujúce zranenia. Pred používaním stroja si prečítajte pokyny v návode a ubezpečte sa, že ste im porozumeli.

VAROVANIE! Iskry z rezného kotúča môžu spôsobiť vznietenie horľavých materiálov ako napríklad: benzín (plyn), drevo, tkaniny, seno a pod.

Ubezpečte sa, že kotúče nie sú prasknuté alebo nejako inak poškodené.

Nepoužívajte kotúče určené na okružnú pílu.

Sýtič.

Dekompresný ventil



Štartovacia rukoväť



Plnenie, zmes benzínu/oleja



Štítok pokynov na štartovanie
Prečítajte si inštrukcie v časti Štartovanie a zastavenie.

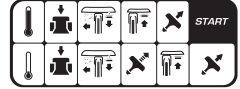

Štítok rezacej časti

A= Priemer rezného kotúča

B= Max. rýchlosť vývodného hriadeľa

C= Maximálna hrúbka kotúča

D= Smer otáčania kotúča

E= Rozmery puzdra

Typový štítok

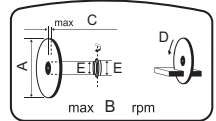

Rad 1: Značka, model (X, Y)

Rad 2: Sériové číslo s dátumom výroby (y, W, X): Rok, týždeň, séria č.

Rad 3: Výrobok č. (X)

Rad 4: Výrobca

Rad 5: Adresa výrobcu

Rad 6 – 7: Typové schválenie ES (X, Y), ak sa dá použiť: Kód schválenia, stupeň schválenia

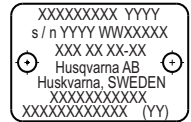

Hlukové emisie do okolia sú v súlade so smernicou Európskej únie. Emisie stroja sú stanovené v kapitole Technické údaje a na nálepke.



Ostatné symboly/emblémy na stroji odkazujú na zvláštne požiadavky certifikácie pre určité trhy

KLÚČ K SYMBOLOM

Vysvetlenie výstražných úrovní

Varovania sú odstupňované do troch úrovní.

VAROVANIE!



VAROVANIE! Upozorňuje na nebezpečnú situáciu, ktorej sa treba vyvarovať, v opačnom prípade jej dôsledkom bude usmrtenie alebo vážne poranenie.

UPOZORNENIE!



UPOZORNENIE! Upozorňuje na nebezpečnú situáciu, ktorej sa treba vyvarovať, v opačnom prípade by jej dôsledkom mohlo byť drobné alebo menšie poranenie.

POZOR!

POZOR! Spravidla sa venuje pokynom, ktoré sa netýkajú poranenia osôb.

OBSAH

Obsah

KLÚČ K SYMBOLOM

Verzia príručky	69
Symboly na stroji	69
Vysvetlenie výstražných úrovní	70

OBSAH

Obsah	71
-------------	----

PREZENTÁCIA

Vážený zákazník	72
Konštrukcia a vlastnosti	72

ČO JE ČO?

Čo je čo na rezačke - K 1270?	73
-------------------------------------	----

ČO JE ČO?

Čo je čo na rezačke - K 1270 Rail?	74
--	----

BEZPEČNOSTNÉ VYBAVENIE STROJA

Všeobecné	75
-----------------	----

REZNÉ KOTÚČE

Všeobecné	77
Brúsne kotúče	78
Diamantové kotúče	78
Ozubené kotúče	79
Preprava a uchovávanie	80

MONTÁŽ A NASTAVENIA

Všeobecné	81
Kontrola hriadeľa vretena a podložiek príruby	81
Kontrola vložky hriadeľa	81
Kontrola smeru otáčania rezného kotúča	81
Upevnenie rezného kotúča	81
Ochrana rezného kotúča	82
Otáčateľná rezacia hlava	82

NARÁBANIE S PALIVOM

Všeobecné	83
Palivo	83
Doplňanie paliva	84
Preprava a uchovávanie	84

PREVÁDZKA

Ochranné vybavenie	85
Všeobecné bezpečnostné opatrenia	85
Preprava a uchovávanie	91

ŠTART A STOP

Pred štartom	92
Štartovanie	92
Zastavenie	93

ÚDRŽBA

Všeobecné	94
Plán údržby	94
Čistenie	94
Funkčná kontrola	95

ODSTRANOVANIE PROBLÉMOV

Plán riešenia problémov	99
-------------------------------	----

TECHNICKÉ ÚDAJE

Technické údaje	100
Odporúčany brúsny a diamantový rezný kotúč, technické údaje	101
EÚ vyhlásenie o zhode	101

Vážený zákazník,

Ďakujeme, že ste si vybrali výrobok od spoločnosti Husqvarna!

Vaša spokojnosť s našim výrobkom a jeho dlhoročná funkčnosť sú našim prianím. Kúpou jedného z našich výrobkov ste získali prístup k odbornej pomoci pri opravách a servise. Ak maloobchodný predajca, ktorý vám stroj predáva, nie je jedným z autorizovaných predajcov, požiadajte o adresu najbližšej servisnej dielne.

Dúfame, že táto prevádzková príručka bude pre vás veľmi užitočná. Zabezpečte, aby bol na pracovisku vždy poruke. Dodržiavaním v ňom uvedených pokynov (týkajúcich sa používania, servisu, údržby a pod.) môžete predĺžiť životnosť stroja a zvýšiť jeho hodnotu pri ďalšom predaji. Ak stroj predávate, skontrolujte, či ste kupujúcemu poskytli aj tento návod na obsluhu.

Viac ako 300 rokov inovácií

Husqvarna AB je švédská spoločnosť založená na tradícii, ktorá siaha až do roku 1689, keď švédsky kráľ Karl XI. nariadil postaviť továrňu na výrobu mušket. Už v tých časoch sa položili základy pre technické zručnosti na pozadí vývoja špičkových výrobkov v takých oblastiach, ako sú poľovné zbrane, bicykle, motocykle, prístroje pre domácnosť, šijacie stroje a výrobky určené na vonkajšie použitie.

Spoločnosť Husqvarna je svetovým lídrom v oblasti výroby výkonných strojov na vonkajšie použitie v leśníctve, na údržbu parkov a starostlivosť o trávniky a záhrady, ako aj výroby rezacej techniky a diamantových nástrojov pre stavebný a kamenársky priemysel.

Zodpovednosť majiteľa

Zodpovednosťou vlastníka/zamestnávateľa je zabezpečiť, aby bol obsluhujúci pracovník dostatočne oboznámený s bezpečným používaním stroja. Dohliadajúci a obsluhujúci pracovníci si musia prečítať prevádzkovú príručku a pochopiť ju. Musia byť oboznámení s:

- Bezpečnostnými pokynmi týkajúcimi sa stroja.
- Rozsahom použitia a obmedzeniami týkajúcimi sa stroja.
- Spôsobom, akým sa stroj používa a jeho údržbou.

Použitie tohto stroja môže byť regulované štátnou legislatívou. Skôr ako začnete stroj používať, si zistite, aké právne predpisy sú uplatniteľné v mieste, kde budete pracovať.

Použitie tohto stroja môže byť obmedzené miestnymi predpismi. Skôr ako začnete stroj používať, zistite si, aké predpisy sú v mieste, kde budete pracovať, vzťahujú na tento stroj.

Výhody výrobcu

Následne po zverejnení tejto príručky môže spoločnosť Husqvarna vydať doplňujúce informácie o bezpečnom používaní tohto produktu. Je povinnosťou majiteľa, aby poznal najbezpečnejšie postupy práce.

Firma Husqvarna neustále vyvíja svoje výrobky a preto si vyhradzuje právo modifikovať dizajn a vzhľad výrobkov bez predchádzajúceho upozornenia.

Informácie a podporu pre zákazníkov nájdete aj na našej webovej stránke: www.husqvarna.com

Konštrukcia a vlastnosti

Tento stroj je vysokootáčková ručná rozbrusovacia píla, určená na rezanie tvrdých materiálov ako murivo alebo oceľ a nemali by ste ju používať na žiadne iné účely ako tie, ktoré sú opísané v tejto príručke. Kvôli bezpečnej práci s týmto produktom by si mal každý operátor dôkladne osvojiť túto príručku. V prípade, že budete potrebovať viac informácií, obráťte sa na svojho predajcu alebo na spoločnosť Husqvarna.

Niektoré z jedinečných vlastností vášho výrobku sú opísané nižšie.

Active Air Filtration™

Čistenie odstredivým vzduchom pre dlhšiu životnosť a dlhšie servisné intervaly.

SmartCarb™

Zabudovaná automatická kompenzácia filtra udržiava vysoký výkon a znižuje spotrebu paliva.

X-Torq®

Motor X-Torq® poskytuje dostupnejší krútiaci moment pre väčší rozsah otáčok, výsledkom čoho je maximálny rezný výkon. Motor X-Torq® sa vyznačuje zníženou spotrebou paliva až o 20 % a zníženými emisiami až o 60 %.

EasyStart

Motor a štartér sú zostrojené tak, aby zabezpečovali rýchle a ľahké štartovanie stroja. Znižuje odpor šnúry štartéra až o 40 %. (Znižuje kompresiu počas štartovania.)

Chladenie vodou a zachytávanie prachu (K 1270)

Menej kalu a nízka spotreba vody.

Výnimočné odstraňovanie prachu pomocou súpravy na rezanie za mokra. Postupný uzáver vody na presné nastavenie objemu vody na účinné viazanie prachu a zníženie množstva betónového kalu.

Účinný systém na tlmenie vibrácií.

Účinné tlmiče vibrácií šetria ramená a ruky.

Otáčateľná rezacia hlava (K 1270)

Stroj je vybavený otáčateľnou rezacou hlavou, ktorá umožňuje rezanie v blízkosti múrov alebo na úrovni terénu, obmedzené len hrúbkou ochrany rezného kotúča.

Upínač na koľajnice – RA 10, RA 10 S (K 1270 Rail)

Je pripojený k nosníku a vedie rez kolmo smerom k upínaču na dosiahnutie rovného rezu.

ČO JE ČO?

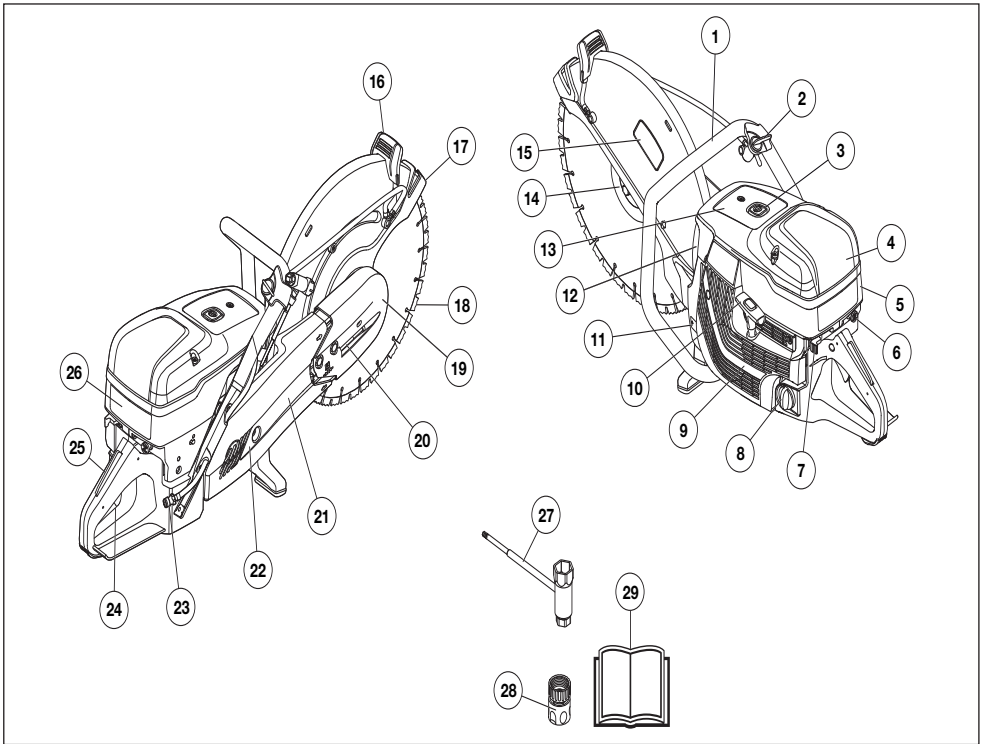

Čo je čo na rezačke - K 1270?

- | | |
|---|--|
| 1 Predná rukoväť | 15 Štítok rezacej časti |
| 2 Vodný kohútik | 16 Nastavovacia rukoväť pre chránič |
| 3 Dekompresný ventil | 17 Ochrana rezného kotúča |
| 4 Kryt vzduchového filtra | 18 Rezný kotúč (nie je súčasťou dodávky) |
| 5 Kryt valca | 19 Rezná hlava |
| 6 Ovládač sýtiča so zámkom štartovacieho plynu | 20 Napínač remeňa |
| 7 Vypínač | 21 Rezné rameno |
| 8 Palivové veko | 22 Chránič remeňa |
| 9 Kryt štartovania | 23 Vodná prípojka s filtrom |
| 10 Štartovacia rukoväť | 24 Páčka |
| 11 Typový štítok | 25 Poistná páčka plynu |
| 12 Tlmič výfuku | 26 Štítok pokynov na štartovanie |
| 13 Štítok s výstražnými piktogramami | 27 Kombinovaný kľúč |
| 14 Vodiaca príručka, vreteno, puzdro (pozri pokyny v časti Montáž a nastavenia) | 28 Vodná prípojka, GARDENA® |
| | 29 Návod na obsluhu |

ČO JE ČO?

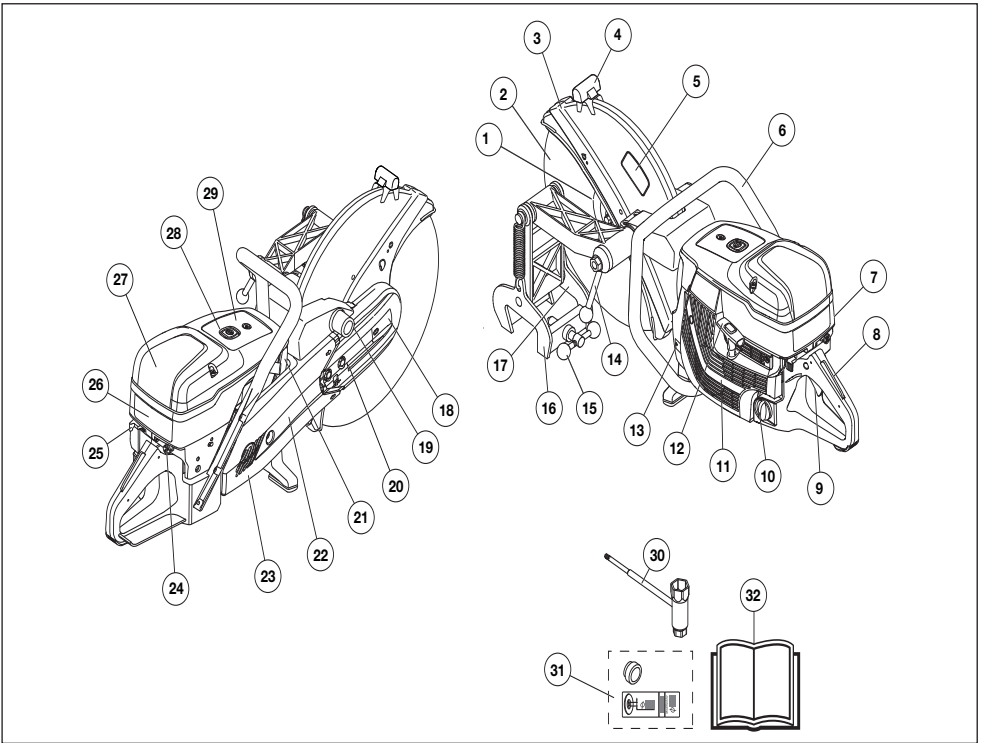

Čo je čo na rezačke - K 1270 Rail?

- | | |
|---|---|
| 1 Vodiaca príruha, vreteno, puzdro (pozri pokyny v časti Montáž a nastavenia) | 17 Vodiaca lišta rezu |
| 2 Rezný kotúč (nie je súčasťou dodávky) | 18 Rezná hlava |
| 3 Ochrana rezného kotúča | 19 Montáž upínača na koľajnice |
| 4 Nastavovacia rukoväť pre chránič | 20 Napínač remeňa |
| 5 Štítok rezacej časti | 21 Tlmič výfuku |
| 6 Predná rukoväť | 22 Rezné rameno |
| 7 Kryt valca | 23 Chránič remeňa |
| 8 Poistná páčka plynu | 24 Ovládač sýtiča so zámkom štartovacieho plynu |
| 9 Páčka | 25 Štítok pokynov na štartovanie |
| 10 Palivové veko | 26 Vypínač |
| 11 Kryt štartovania | 27 Kryt vzduchového filtra |
| 12 Štartovacia rukoväť | 28 Dekompresný ventil |
| 13 Typový štítok | 29 Štítok s výstražnými piktogramami |
| 14 Poistná rukoväť rozbrusovacej píly | 30 Kombinovaný kľúč |
| 15 Poistná rukoväť koľajnice | 31 Puzdro + štítok |
| 16 Upínač na koľajnice | 32 Návod na obsluhu |

BEZPEČNOSTNÉ VYBAVENIE STROJA

Všeobecné



VAROVANIE! Nikdy nepoužívajte stroj, ktorý má chybné bezpečnostné vybavenie! Ak stroj neprejde všetkými kontrolami, doneste ho do autorizovaného servisu na opravu.

Motor by mal byť vypnutý a vypínač v polohe STOP (Zastaviť).

Táto časť vysvetľuje rôzne bezpečnostné funkcie stroja, ako fungujú a základnú inšpekciu a údržbu, ktoré by ste mali vykonávať na zabezpečenie bezpečnej prevádzky.

Poistná páčka plynu

Poistka páčky plynu slúži na zabránenie náhodnému stlačeniu plynu. Keď stlačíte poistku (A), plyn sa uvoľní (B).

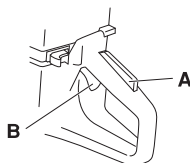

Poistka páčky zostane stlačená, pokiaľ bude stlačený plyn. Keď povolíte stisk držadla, páčka plynu aj poistka páčky plynu sa vrátia do svojej pôvodnej polohy. Je to riadené dvomi nezávislými vratnými pružinovými systémami. To znamená, že páčka plynu sa automaticky zablokuje v polohe voľnobehu.

Kontrola zablokovania škrtiacej klapky

- Presvedčte sa, či je ovládanie plynu zablokované pri nastavení na voľnobeh, keď je poistná páčka plynu uvoľnená.

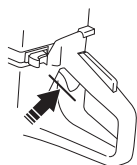

- Stlačte páčku plynu a presvedčte sa, či sa vracia do svojej pôvodnej polohy, keď ju uvoľníte.

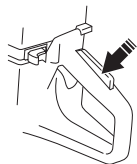

- Skontrolujte, či sa páčka plynu a poistná páčka plynu voľne pohybujú a či vratné pružiny náležite fungujú.

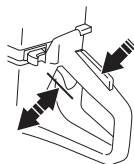

- Naštartujte rezačku a dajte ju na plný plyn. Uvoľnite ovládanie plynu a skontrolujte, či sa rezný kotúč zastaví a zostane stáť. Ak rezný kotúč vtedy, keď je plyn v polohe voľnobehu, rotuje, mali by ste skontrolovať nastavenie voľnobehu karburátora. Pozrite si pokyny v časti „Údržba“.

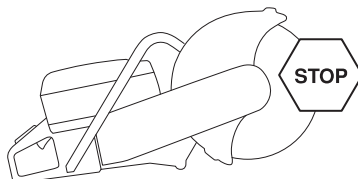

Vypínač

Vypínač sa používa na vypnutie motora

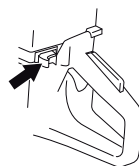

Kontrola vypínača

- Naštartujte motor a presvedčte sa, či sa motor zastaví, keď pohnete vypínačom do polohy stop.

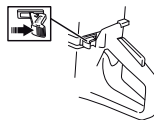

BEZPEČNOSTNÉ VYBAVENIE STROJA

Ochrana rezného kotúča



VAROVANIE! Pred spustením zariadenia sa vždy presvedčte, či je chránič správne nainštalovaný.

Táto ochrana sa upevňuje nad rezný kotúč a je skonštruovaná tak, aby zabráňovala častiam kotúča alebo odrezaným častiam, aby boli vrhané smerom na používateľa.

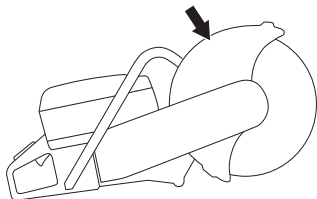

Kontrola kotúča a krytu kotúča

- Skontrolujte, či ochrana kotúča nad rezným kotúčom nie je prasknutá alebo iným spôsobom poškodená. V prípade poškodenia ju vymeňte.
- Tiež skontrolujte, či je rezný kotúč upevnený správne a nie je nijakým spôsobom poškodený. Poškodený rezný kotúč môže spôsobiť zranenia osôb.

Systém na tlmenie vibrácií



VAROVANIE! Nadmerné vystavovanie sa vibráciám môže spôsobiť problém u ľudí so zhoršeným krvným obehom, a taktiež môže spôsobiť poškodenie nervov. Ak sa u vás objavia príznaky nadmerného vystavenia sa vibráciám, kontaktujte svojho lekára. Tieto príznaky sú trpnutie, strata citu, chvenie, pichanie, bolesť, strata sily, zmeny vo farbe a stave pleti. Príznaky sa bežne pociťujú v prstoch, rukách alebo zápästiach. Príznaky sa môžu zhoršiť pri nízkych teplotách.

- Stroj je vybavený systémom na tlmenie vibrácií, ktorý je určený na minimalizovanie vibrácií a uľahčuje jeho prevádzku.
- Systém na tlmenie vibrácií znižuje prenos vibrácií medzi motorovou jednotkou/rezným zariadením a rukovätami stroja. Teleso motora, vrátane rezného zariadenia, je odizolované od držiakov pomocou jednotiek tlmiacich vibrácie.

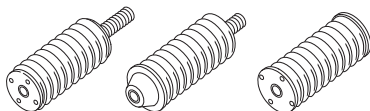

Kontrola systému na tlmenie vibrácií



VAROVANIE! Motor by mal byť vypnutý a vypínač v polohe STOP (Zastaviť).

- Pravidelne kontrolujte jednotky tlmivcov vibrácií, či nie sú prasknuté alebo deformované. Ak sú poškodené, vymeňte ich.
- Skontrolujte, či je tlmiaci prvok pevne uchytený medzi motorom a rukoväťou.

Tlmič výfuku



VAROVANIE! Nikdy nepoužívajte stroj bez tlmivcu výfuku alebo s chybným tlmivcom výfuku. Chybný tlmivcu výfuku môže výrazne zvýšiť hladinu hluku a riziko požiaru. Hasiaci prístroj majte vždy poruke.

Tlmič výfuku sa počas používania a počas zohreje na veľmi vysokú teplotu, ale aj počas voľnobehu. Buďte si vedomí rizika požiaru, obzvlášť vtedy, keď pracujete v blízkosti horľavých látok alebo výparov.

Majte pripravené prostriedky na hasenie ohňa.

Tlmič výfuku je konštruovaný na udržovanie minimálnych úrovní hluku a na smerovanie výfukových plynov smerom od používateľa.

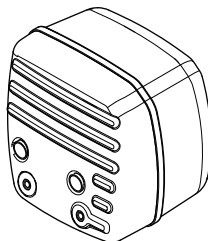

Kontrola tlmivcu výfuku

Skontrolujte, či je tlmivcu výfuku kompletný a správne upevnený.

REZNÉ KOTUČE

Všeobecné



VAROVANIE! Rezný kotúč sa môže zlomiť a spôsobiť vážne poranenia používateľa.

Výrobca kotúčov vydáva upozornenia a odporúčania na používanie a správnu údržbu rezného kotúča. Tieto upozornenia sú priložené k reznému kotúču. Prečítajte si a dodržiavajte všetky pokyny od výrobcu rezného kotúča.

Predtým, než rezný kotúč namontujete na pílu, je potrebné ho skontrolovať. Kontrolujte ho pravidelne aj počas používania. Vyhľadajte trhlinky, vypadnuté segmenty (diamantové kotúče) alebo odštiepené kúsky. **Nepoužívajte poškodený rezný kotúč.**

Skontrolujte celistvosť každého nového rezného kotúča tak, že ho necháte pri plnej rýchlosti bežať asi 1 minútu.

- Rezné kotúče sú dostupné v dvoch základných modeloch: brúsne kotúče a diamantové kotúče.

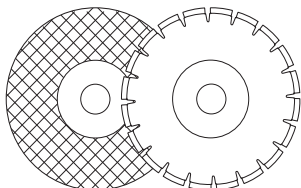

- Vysokokvalitné rezné kotúče sú zvyčajne najúspornejšie. Rezné kotúče nižšej kvality majú zvyčajne slabší rezný výkon a kratšiu životnosť, čo má za následok vyššie náklady vo vzťahu k množstvu rezaného materiálu.
- Zabezpečte, aby sa pre rezný kotúč používalo správne puzdro, ktoré sa pripevní na stroj. Pozrite si pokyny v časti Montáž rezného kotúča.

Vhodné rezné kotúče

Rezné kotúče	K 1270	K 1270 Rail
Brúsne kotúče	Áno*	Áno*
Brúsiace kotúče na rezanie koľajníc	Nie	Áno*
Diamantové kotúče	Áno	Áno**
Ozubené kotúče	Nie	Nie

Ďalšie informácie nájdete v časti „Technické údaje“.

*Bez vody

**Diamantové kotúče len na suché rezanie

Rezné kotúče pre rôzne materiály



VAROVANIE! Nikdy nepoužívajte rezný kotúč na iný materiál, ako je materiál pre ktorý je určený.

Nikdy nepoužívajte diamantový kotúč na rezanie plastov. Teplo, ktoré vzniká počas rezania, môže plast roztaviť, a ten by sa mohol prilepiť na kotúč a spôsobiť spätný náraz.

Rezanie kovových materiálov generuje iskrenie, ktoré môže zapríčiniť požiar. Stroj nepoužívajte v blízkosti horľavých materiálov alebo plynov.

Informácie o vhodnosti použitia kotúča pre rôzne aplikácie nájdete v pokynoch dodaných s rezným kotúčom alebo sa v prípade pochybností poraďte s vaším predajcom.

	Betón	Kov	Koľajnica	Plast	Liatina
Brúsne kotúče	X	X		X	X
Brúsiace kotúče na rezanie koľajníc			X		
Diamantové kotúče	X	X*			X*

* Iba špeciálne kotúče.

Ručné stroje s vysokými otáčkami



VAROVANIE! Nikdy nepoužívajte rezný kotúč určený na nižšie rýchlosti, ako je rýchlosť rezačky. Používajte iba rezné kotúče určené pre ručné vysokootáčkové rozbrusovacie píly.

- Mnoho kotúčov, ktoré majú vhodné rozmery pre túto rozbrusovaciu pílu, sú určené pre stacionárne píly a majú nižšie menovité otáčky ako sú potrebné pre túto ručnú pílu. Na tejto pile nikdy nepoužívajte kotúče s nižšími menovitými otáčkami.
- Rezné kotúče Husqvarna sú vyrobené pre rýchloobrátkové prenosné rozbrusovacie píly.
- Rezný kotúč by mal byť označený tou istou alebo vyššou rýchlosťou ako je rýchlosť uvedená na výkonovom štítku

REZNÉ KOTUČE

stroja. Nikdy nepoužívajte rezný kotúč s nižšou rýchlosťou, ako je rýchlosť rezačky.

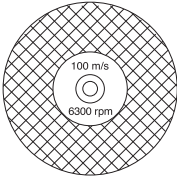

Vibrácia kotúča

- Pri príliš silnom podávacom tlaku sa kotúč môže vykyvovať a vibrovať.
- Nižší podávací tlak môže vibráciu zastaviť. V opačnom prípade vymeňte kotúč.

Brúsne kotúče



VAROVANIE! Nepoužívajte brúsne kotúče s vodou. Keď je brúsny kotúč vystavený vode alebo vlhkosti, zhoršuje sa jeho výkon, čo zvyšuje riziko zlomenia kotúča.

- Rezný materiál na brúsnych kotúčoch pozostáva z hrubého piesku spojeného organickým pojivom. Vystužené rezné kotúče sú zložené s textilného alebo vláknového základu, ktorý zabraňuje úplnému rozlomeniu pri maximálnych pracovných otáčkach v prípade, že by kotúč praskol alebo sa poškodil.
- Výkon rezného kotúča je určený typom a veľkosťou brúsnych častíc a typom a tvrdosťou pojiva.
- Skontrolujte rezný kotúč, či nie je poškodený alebo či nemá trhlinky.

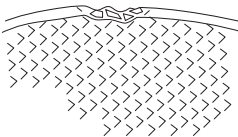

- Otestujte brúsny kotúč tak, že ho zavesíte na prst a potom po ňom zľahka udierate rúčkou skrutkovača alebo podobným predmetom. Ak kotúč nevydáva zvučný, zvonivý hlas, je poškodený.

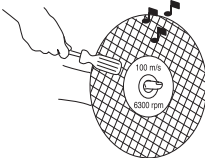

Brúsiace kotúče pre rôzne materiály

Typ kotúča	Materiály
Kotúč na betón	Betón, asfalt, kamenné murivo, liatina, hliník, meď, mosadz, káble, guma, plasty a pod.
Kotúč na kovy	Oceľ, oceleové zliatiny a ostatné tvrdé kovy.
Kotúč na rezanie koľajníc	Koľajnica

Rezanie koľajníc

Na rezanie koľajníc používajte iba špeciálne, na to určené rezné kotúče.

Diamantové kotúče

Všeobecné



VAROVANIE! Nikdy nepoužívajte diamantový kotúč na rezanie plastov. Teplo, ktoré vzniká počas rezania, môže plast roztaviť, a ten by sa mohol prilepiť na kotúč a spôsobiť spätný náraz.

Diamantové kotúče sa pri používaní môžu veľmi zahriať. Výsledkom nesprávneho používania je prehriatie kotúča, čo môže spôsobiť deformáciu a následné poškodenie kotúča alebo nebezpečenstvo poranenia.

Rezanie kovových materiálov generuje iskrenie, ktoré môže zapríčiniť požiar. Stroj nepoužívajte v blízkosti horľavých materiálov alebo plynov.

- Diamantové kotúče sú zložené z oceľového telesa s uchytenými segmentami, ktoré obsahujú priemyselné diamanty.
- Diamantové kotúče majú nižšie náklady na jednotlivú reznú operáciu, menej častejšie ich treba meniť a majú konštantnú reznú hĺbku.
- Pri používaní diamantového kotúča sa presvedčte, či sa otáča v smere ukazovanom šípku na kotúči.

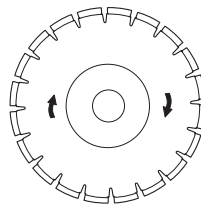

REZNÉ KOTUČE

Diamantové kotúče pre rôzne materiály

- Diamantové kotúče sú ideálne pre murivo, armovaný betón a ostatné kompozitné materiály.
- Diamantové kotúče sú dostupné v niekoľkých stupňoch tvrdosti.
- Na rezanie kovu by sa mali používať špeciálne kotúče. O výbere správneho výrobku sa poraďte so svojím predajcom.

Ostrenie diamantových kotúčov

- Vždy používajte ostrý diamantový kotúč.
- Diamantové kotúče sa môžu pri používaní nesprávneho podávacieho tlaku, resp. pri rezaní určitých materiálov ako je silne armovaný betón, otupiť. Práca s tupým diamantovým kotúčom spôsobuje prehriatie, ktoré môže mať za následok uvoľnenie diamantového segmentu.
- Naostrite kotúč rezaním mäkkého materiálu, ako je pieskovec alebo tehla.

Diamantové kotúče a chladenie

- V priebehu rezania trenie v reze postupne zohrieva diamantový kotúč. Ak dovolíte, aby sa kotúč príliš zohrial, dôsledkom môže byť strata pevnosti čepele alebo vznik trhlin v jadre.

Diamantové kotúče pre suché rezanie

- Hoci na chladenie nie je potrebná voda, kotúče na rezanie za sucha je nutné chladit' vzduchom, ktorý prúdi okolo kotúča. Z tohto dôvodu dôrazne odporúčame pri rezaní kotúčmi na suché rezanie robiť dostatočné prestávky. Vždy po uplynutí niekoľkých sekúnd rezania nechajte kotúč bežať "naprázdno", aby vzduch, ktorý prúdi okolo kotúča, odčerpal teplo.

Diamantové kotúče pre mokré rezanie

- Diamantové kotúče na rezanie za mokra je nutné používať s vodou, ktorá počas rezania chladí jadro kotúča aj rezné segmenty.
- Kotúče na rezanie za mokra sa NESMÚ používať na suché rezanie.
- Používanie kotúčov na rezanie za mokra bez vody môže spôsobiť ich nadmerné prehrievanie a v jeho dôsledku viesť k slabému výkonu, vážnemu poškodeniu kotúča a tiež predstavuje bezpečnostné riziko.
- Voda zabezpečuje chladenie kotúča, zvyšuje jeho životnosť a zároveň znižuje tvorbu prachu.

Ozubené kotúče (Rescue)



VAROVANIE! Nikdy nepoužívajte ozubené kotúče, ako sú napríklad rezné kotúče na drevo, kotúče do cirkulára, kotúče s karbidovými hrotmi, atď. Existuje výrazne zvýšené riziko spätného nárazu a hroty sa môžu odtrhnúť a vymrštiť veľkou rýchlosťou. Nedbalosť môže mať za následok vážne zranenie osôb alebo dokonca ich smrť.

Podľa vládneho nariadenia sa vyžaduje použitie iného typu ochranného krytu pre kotúče s karbidovými hrotmi, ktorý nie je k dispozícii s rozbrusovacími píliami – takzvaný 360 stupňový ochranný kryt. S rozbrusovacími píliami (touto pílou) sa používajú brúsne a diamantové kotúče s iným ochranným systémom, ktorý neposkytuje ochranu pred hroziacim nebezpečenstvom pri použití kotúčov na rezanie dreva.

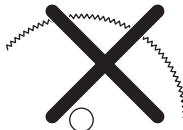

Používanie kotúčov s karbidovými hrotmi s touto rozbrusovacou pílou je porušením pracovných bezpečnostných predpisov.

Pri živelných pohromách a v naliehavých situáciách, napríklad pri hasení požiaru alebo pri záchranných operáciách, ktoré vykonávajú rôzne dobre vycvičené verejné záchranné zložky alebo profesionálni záchranári (požiarnici), si je spoločnosť Husqvarna vedomá toho, že v niektorých núdzových situáciách môžu používať túto rozbrusovaciu pílu s kotúčmi s karbidovými hrotmi kvôli schopnosti kotúčov s karbidovými hrotmi rezať rôzne typy prekážok a materiálov v situácii, kedy nie je čas na výmenu kotúča alebo stroja. Pri používaní rozbrusovacej píly si buďte vedomí toho, že kotúče s karbidovými hrotmi sú pri nesprávnom používaní náchylnejšie na spätný náraz ako brúsne alebo diamantové kotúče. Kotúče s karbidovými hrotmi môžu taktiež vymršťovať čiastočky materiálu do okolia.

Z týchto dôvodov by sa rozbrusovacia píla nikdy nemala používať s kotúčmi s karbidovými hrotmi, okrem použitia dobre vycvičenými verejnými profesionálnymi záchranármi, ktorí sú si vedomí rizika spojeného s takýmto použitím, a to iba v spomínaných naliehavých situáciách, kedy sú iné stroje pri hasení požiaru alebo záchranných operáciách neúčinné alebo neefektívne. Ak nejde o záchrannú operáciu, rozbrusovacia píla vybavená kotúčom s karbidovými hrotmi by sa nikdy nemala používať na rezanie dreva. Vhodný nástroj pre takéto použitie je reťazová alebo okružná píla.

Preprava a uchovávanie

- Neuchovávajte alebo neprepravujte rezačku s pripevneným rezným kotúčom. Po použití by sa mali všetky kotúče z rezačky odmontovať a starostlivo odložiť.
- Rezné kotúče uskladňujte na suchom mieste, kde nemrzne. Zvláštnu pozornosť venujte abrazívnym kotúčom. Abrazívne kotúče sa musia skladovať na rovnom, vodorovnom povrchu. Ak sa brúsny kotúč uchováva vo vlhku, môže to spôsobiť nerovnováhu s následkom poranenia.
- Nové kotúče skontrolujte, či sa nepoškodili počas prepravy alebo skladovania.

MONTÁŽ A NASTAVENIA

Všeobecné



VAROVANIE! Motor by mal byť vypnutý a vypínač v polohe STOP (Zastaviť).

Kotúče spoločnosti Husqvarna sú vysokootáčkové kotúče schválené pre ručné rozbrusovacie píly.

Kontrola hriadeľa vretena a podložiek príruby

Keď sa kotúč vymieňa za nový, skontrolujte podložky príruby a hriadeľ vretena.

- Skontrolujte, či nie sú závitý na hriadeľ vretena poškodené.
- Skontrolujte, či sú styčné plochy na kotúči a podložkách príruby nepoškodené, či majú správny rozmer, sú čisté a či sa na hriadeľ vretena pohybujú správne.

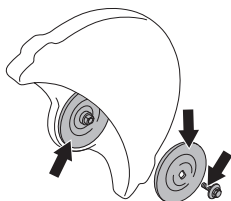

Používajte len podložky príruby dodávané spoločnosťou Husqvarna s minimálnym priemerom 105 mm / 4,1".

Nepoužívajte prírubové podložky, ktoré sú pokrivené, majú poškodené okraje, vykazujú známky poškodenia nárazom alebo sú znečistené. Nepoužívajte rôzne veľkosti prírubových podložiek.

Kontrola vložky hriadeľa

Vložky hriadeľa sa používajú na prispôsobenie stredového otvoru stroja pre daný rezný kotúč.

Stroj je dodávaný buď s centrovacou vložkou, ktorá sa dá otočiť, aby vyhovovala aj pre 20 mm aj 1" (25,4 mm), alebo s pevnou vložkou. Na štítku umiestnenom na kryte kotúča je uvedené, ako bola vložka nastavená vo výrobe spolu so špecifikáciou príslušného kotúča.

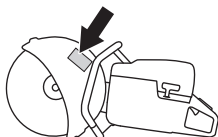

- Skontrolujte, či puzdro na hriadeľ vretena stroja zodpovedá stredovému otvoru rezného kotúča. Kotúče sú označené priemerom stredového otvoru.

Používajte len centrovacie vložky spoločnosti Husqvarna. Tieto vložky boli vyvinuté presne pre vašu rozbrusovaciu pílu.

Kontrola smeru otáčania rezného kotúča

- Pri používaní diamantového kotúča sa presvedčte, či sa otáča v smere ukazovanom šípku na kotúči. Správny smer otáčania rezného kotúča je označený šípkami na rezacom ramene.

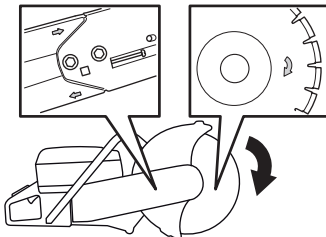

Upevnenie rezného kotúča

- Kotúč sa umiestňuje na puzdro (A) medzi vnútornú podložku príruby (B) a podložku príruby (C). Podložka príruby sa otáča tak, aby pasovala na nápravu.

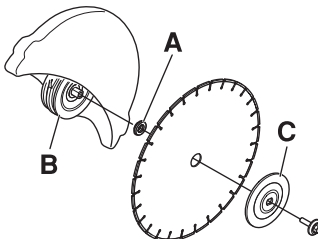

- Zaisťte hriadeľ. Vložte nástroj do otvoru na rezacej hlave a otáčajte kotúčom, kým nedôjde k jeho zaisteniu.



- Skrutka s maticou, ktorá drží rezný kotúč musí byť zatiahnutá na krútiaci moment 25 Nm.

MONTÁŽ A NASTAVENIA

Ochrana rezného kotúča

Ochrana rezného zariadenia by sa mala nastaviť tak, aby zadná časť spočívala na opracovávanom kuse. Rozprašovanie a iskry z rezaného materiálu sa zhromažďujú v ochrane a odvádzajú sa od používateľa.

Ochrana rezného kotúča je zaistená trecou silou.

- Zatláčajte konce ochrany smerom k opracovávanému dielu alebo nastavte ochranu pomocou nastavovacej rukoväte. Ochrana kotúča by mala byť vždy pripevnená na stroji.

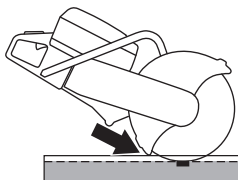

Otáčateľná rezacia hlava (K 1270)

Stroj je vybavený otáčateľnou rezacou hlavou, ktorá umožňuje rezanie v blízkosti múrov alebo na úrovni terénu, obmedzené len hrúbkou ochrany rezného kotúča.

V prípade spätného nárazu je ťažšie udržať pílu, keď je rezná hlava otočená. Rezný kotúč je ďalej od ťažiska stroja, čo znamená, že rukoväť a rezný kotúč už nie sú vyvážené. Je preto oveľa ťažšie udržať stroj pod kontrolou, keď dôjde k zatrhnutiu rezného kotúča alebo k jeho zachyteniu pri spätnom náraze. Pozrite článok „Spätný náraz“ v časti „Prevádzka“, kde nájdete doplnujúce informácie.

Vytrácajú sa niektoré dobré ergonomické vlastnosti stroja ako napríklad vyváženie. Rezanie s otočenou reznou hlavou je prípustné len v prípade, keď nie je možné vykonať rez štandardným spôsobom.

- Najprv uvoľnite dve skrutky a potom nastavovaciu skrutku, aby ste povolili napnutie remeňa.

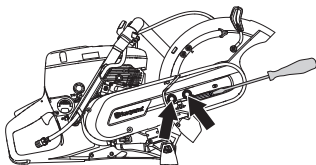

- Teraz odskrutkujte skrutky a demontujte chránič remeňa.

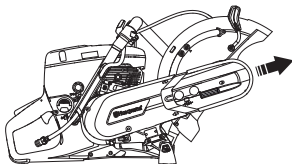

- Odnímate remeň z remenice.

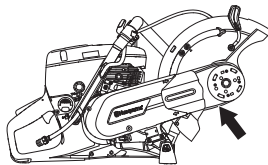

- Rezná hlava je teraz voľná a dá sa vytiahnuť zo stroja.
- Odnímate reznú hlavu a pripojte ju na druhú stranu rezného ramena.

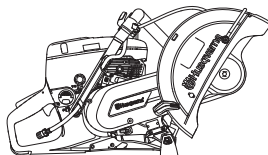

- Nasadíte ochranu remeňa na otočenú rezaciu hlavu.
- Utiahnite hnací remeň. Pozrite si pokyny v časti „Údržba“.
- Pripevnite nástavec vodnej hadice a hadicu na opačný horný koniec krytu kotúča.

NARÁBANIE S PALIVOM

Všeobecné



VAROVANIE! Používanie motora v zle vetraných alebo uzavretých priestoroch môže spôsobiť smrť v dôsledku zadusenía alebo otravou CO. Ak pracujete v priekopách alebo jamách hlbších ako jeden meter, zabezpečte správnu cirkuláciu vzduchu pomocou ventilátorov.

Palivo a výpary z neho sú horľavé a môžu vám spôsobiť vážne poranenie, ak ich vdýchnete alebo dovolíte, aby prišli do kontaktu s pokožkou. Z tohto dôvodu dodržiavajte pokyny na manipuláciu s palivom a zabezpečte dostatočnú ventiláciu.

Výfukové plyny z motora sú horúce a môžu obsahovať iskry, ktoré môžu vyvolať požiar. Nikdy neštartujte stroj vo vnútri alebo v blízkosti horľavého materiálu!

Nefajčite ani neklad'te horúce predmety do blízkosti paliva.

Palivo

POZOR! Stroj je vybavený dvojtaktným motorom a vždy sa musí prevádzkovať s použitím zmesi benzínu a dvojtaktného motorového oleja. Je dôležité presne namerať množstvo oleja, ktoré sa má zmiešať, aby sa zabezpečilo dosiahnutie správnej zmesi. Pri miešaní malých množstiev paliva môžu aj malé nepresnosti značne ovplyvniť pomer zmesi.

Benzín

- Používajte bezolovnatý alebo olovnatý benzín dobrej kvality.
- Najnižšie odporúčané oktánové číslo je 90 (RON). Ak prevádzkujete motor pri nižšom oktánovom čísle ako 90, môže sa objaviť tzv. klepanie. Toto vyvoláva vysokú teplotu motora, ktorá môže mať za následok vážne poškodenie motora.
- Ak dlhodobo pracujete s plným plynom, odporúča sa použiť benzín s vyšším oktánovým číslom.

Ekologické palivo

Firma HUSQVARNA odporúča používať ekologický benzín (nazýva sa aj alkylátový benzín), buď benzín značky Aspen pre dvojtaktné motory alebo ekologický benzín pre štvortaktné motory zmiešaný s olejom pre dvojtaktné motory, ako je to popísané nižšie. Zapamätajte si, že možno bude nutné nastaviť karburátor, ak budete meniť typ pohonnej zmesi (prečítajte si inštrukcie v časti Karburátor).

Palivo so zmesou etanolu, môže sa použiť E10 (max. 10 % zmes etanolu). Používanie zmesi etanolu vyšších ako E10 zapríčiní prevádzku s chudobnou zmesou, čo môže spôsobiť poškodenie motora.

Dvojtaktný olej

- Používajte olej pre dvojtaktné motory HUSQVARNA, ktorý sa špeciálne vyrába pre vzduchom chladené dvojtaktné motory, aby ste tak dosiahli najlepší výsledok a výkon.
- Nikdy nepoužívajte dvojtaktný olej určený pre vodu chladené závesné motory, niekedy nazývaný aj olej pre lodné motory (TCW).
- Nikdy nepoužívajte olej určený pre štvortaktné motory.

Miešanie

- Benzín a olej vždy miešajte v čistej nádoby určenej na palivo.
- Vždy začínajte tak, že nalejete polovičné množstvo benzínu, ktorý sa má použiť. Potom pridajte celé množstvo oleja. Palivovú zmes premiešajte (pretraste). Pridajte zvyšné množstvo benzínu.
- Palivovú zmes pred naplnením do palivovej nádrže stroja dobre premiešajte (pretraste).
- Nenamiešavajte viac ako maximálne jednomesačnú zásobu paliva.

Pomer zmiešavania

- Zmes 1:50 (2%) dvojtaktného oleja HUSQVARNA alebo podobného.

Benzín, liter	Dvojtaktný olej, liter
	2% (1:50)
5	0,10
10	0,20
15	0,30
20	0,40

- 1:33 (3 %) s olejmi zaradenými do triedy JASO FB alebo ISO EGB určenými pre vzduchom chladené dvojtaktné motory alebo zmes podľa odporúčania výrobcu oleja.

NARÁBANIE S PALIVOM

Dopĺňanie paliva



VAROVANIE! Ak budete dodržiavať nasledovné opatrenia, zmenšíte tým riziko požiariu:

Nefajčite ani nekladte horúce predmety do blízkosti paliva.

Pred doplnením paliva motor vždy zastavte a nechajte ho na niekoľko minút vychladnúť. Motor by mal byť vypnutý a vypínač v polohe STOP (Zastaviť).

Pri dopĺňaní paliva pomaly otvorte palivový uzáver, tak aby sa pozvoľna uvoľnil akýkoľvek nadmerný tlak.

Vyčistite priestor okolo uzáveru palivovej nádrže.

Po naplnení paliva starostlivo zatiahnite palivový uzáver.

Ak uzáver nie je pevne dotiahnutý, uzáver sa môže vibráciami uvoľniť a palivo by mohlo uniknúť z palivovej nádrže a spôsobiť riziko požiariu.

Pred naštartovaním sa vzdialte so strojom najmenej 3 metre od miesta dopĺňania paliva.

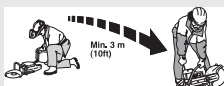

Nikdy stroj neštartujte:

- Ak ste vyliali palivo alebo motorový olej na stroj. Poutierajte rozliate palivo a zvyšné palivo nechajte odpariť.
- V prípade, že vylejete palivo na seba alebo na svoje šaty, vymyjte si ich. Poumývajte si všetky časti tela, ktoré prišli do kontaktu s palivom. Použite mydlo a vodu.
- Ak zo stroja presakuje palivo. Pravidelne kontrolujte, či z uzáveru nádrže alebo palivových vedení nepresakuje.
- Ak uzáver palivovej nádrže nie je po dopĺňaní paliva pevne dotiahnutý.

Preprava a uchovávanie

- Stroj a palivo uchovávajte a prepravujte tak, aby nevznikalo žiadne riziko presakovania alebo výparov, ktoré by prišli do kontaktu s iskrami, otvoreným plameňom, napr. z elektrických strojov, elektrických motorov, elektrických relé/spínačov alebo ohrievačov.
- Pri skladovaní a preprave paliva vždy používajte na to určené schválené kanistre.

Dlhodobé skladovanie

- Pri skladovaní stroja na dlhé obdobia je potrebné vyprázdniť nádrž. Ohľadom zariadenia sa zvyšného paliva sa spojte s benzínovým čerpadlom vo vašom okolí.

Ochranné vybavenie

Všeobecné

- Stroj smiete používať len v takom prípade, keď ste schopní privolať pomoc v prípade nehody.

Osobné ochranné prostriedky

Pri akomkoľvek používaní stroja musíte používať schválené osobné ochranné prostriedky. Osobné ochranné prostriedky nevyučujú riziko nehôd, ale môže znížiť účinky zranenia v prípade nehody. Pri výbere správnych ochranných prostriedkov sa poraďte so svojim predajcom.



VAROVANIE! Pri používaní produktov ako napr. frézy, brúsky, vrtáčky, ktoré brúsia alebo tvarujú materiál, môže vzniknúť prach a pary, ktoré môžu obsahovať nebezpečné chemikálie. Skontrolujte typ materiálu, ktorý chcete spracovať a použite vhodnú dýchaciu masku.

Dlhodobé vystavenie sa hluku môže spôsobiť trvalé poškodenie sluchu. Vždy používajte schválené chrániče sluchu. Ak používate prostriedky na ochranu sluchu, dávajte pozor na varovné signály alebo výkriky. Hneď po zastavení motora si snímte prostriedky na ochranu sluchu.

Vždy majte na sebe:

- Schválenú ochrannú prilbu
- Ochrana sluchu
- Schválenú ochranu očí. Ak používate ochranný štít, musíte tiež nosiť schválené ochranné okuliare. Schválené ochranné okuliare musia zodpovedať norme ANSI Z87.1 platnej v USA alebo norme EN 166 platnej v krajinách EÚ. Ochranné štíty musia vyhovovať norme EN 1731.
- Dýchacia maska
- Odolné rukavice s pevným uchopením.
- Priliehavý, odolný a pohodlný odev, ktorý umožňuje úplný voľný pohyb. Pri rezaní vznikajú iskry, od ktorých sa môže vznietiť odev. Spoločnosť Husqvarna vám odporúča, aby ste nosili odev z ohňovzdornej bavlny alebo hrubej džínsoviny. Nenoste odev z takých materiálov ako nylon, polyester alebo umelý hodváb. Tieto materiály sa po zapálení roztavia a prilepia na kožu. Nenoste krátke nohavice
- Topánky s oceľovými špičkami a protišmykovou podrážkou.

Iné ochranné vybavenie



UPOZORNENIE! Pri práci so strojom sa môžu objaviť iskry a spôsobiť vznik požiaru. Hasiaci prístroj majte vždy poruke.

- Hasiaci prístroj
- Majte vždy po ruke lekárničku.

Všeobecné bezpečnostné opatrenia

Táto časť popisuje základné bezpečnostné pravidlá pre používanie stroja. Tieto informácie nikdy nenahrádzajú odborné zručnosti a skúsenosti.

- Prosím, prečítajte si pozorne tento návod na obsluhu a presvedčte sa, či pokynom pred používaním stroja rozumiete. Odporúča sa, aby používatelia pred prvým použitím stroja tiež dostali praktické pokyny.
- Majte na pamäti, že vy ako operátor ste zodpovedný za to, aby ste nevystavovali osoby alebo ich majetok nehodám alebo nebezpečenstvu.
- Stroj sa musí udržiavať čistý. Značky a štítky musia byť úplne čitateľné.

Vždy sa riadte zdravým rozumom

Nie je možné predvídať každú situáciu, ktorá môže nastať. Vždy konajte opatrne a riadte sa zdravým rozumom. Ak sa dostanete do situácie, v ktorej si sami nebudete vedieť rady, obráťte sa na odborníka. Spojte sa so svojim predajcom, servisným zástupcom alebo skúseným používateľom rozbrusovacej píly. Nepokúšajte sa vykonávať činnosti, v ktorých nemáte istotu!



VAROVANIE! Stroj môže byť nebezpečný, ak sa používa nesprávne alebo neopatrne a môže spôsobiť vážne alebo smrteľné zranenia operátorovi alebo ostatným osobám.

Nikdy nedovoľte deťom alebo nevyškoleným osobám používať alebo opravovať stroj.

Nikdy nedovoľte používať stroj inej osobe bez toho, aby ste sa najprv nepresvedčili, že táto porozumela obsahu operátorskej príručky.

Nikdy nepoužívajte pílu pri únave, po požití alkoholu alebo liekov, pretože to môže viesť k zníženiu zrakovej schopnosti, schopnosti usudzovania alebo telesnej rovnováhy.

PREVÁDZKA



VAROVANIE! Nepovolené úpravy a/alebo príslušenstvo môžu viesť k vážnemu poraneniu alebo usmrteniu používateľa alebo iných osôb. Za žiadnych okolností nemeňte pôvodnú konštrukciu stroja bez schválenia od výrobcu.

Nikdy nemeňte pôvodnú konštrukciu stroja a nepoužívajte ho, ak sa zdá, že ju zmenil niekto iný.

Nikdy nepoužívajte poškodené zariadenie. Vykonávajte bezpečnostné kontroly, údržby a dodržiavajte servisné pokyny uvedené v tomto návode. Určité opatrenia týkajúce sa servisu a údržby zariadenia musia vykonávať iba odborníci. Pozrite si pokyny v časti Údržba.

Vždy používajte originálne náhradné diely.



VAROVANIE! Tento prístroj vytvára počas prevádzky elektromagnetické pole. Toto pole môže za určitých okolností spôsobovať rušenie aktívnych alebo pasívnych implantovaných lekárskeho prístrojov. Na zníženie rizika vážneho alebo smrteľného zranenia odporúčame osobám s implantovanými lekáskymi prístrojmi, aby sa pred používaním tohto stroja poradili so svojím lekárom a s výrobcom implantovaného lekárskeho prístroja.

Bezpečnosť na pracovisku



VAROVANIE! Bezpečná vzdialenosť od rezačky je 15 metrov. Ste zodpovední za to, aby sa zvieratá a prízerajúci sa nenachádzali v pracovnej oblasti. Nikdy nezačínajte rezanie dovtedy, kým pracovná oblasť nie je voľná a nemáte pod sebou pevný podklad.

- Sledujte okolie, aby ste sa uistili, že nič nemôže ovplyvniť vašu kontrolu nad strojom.
- Dbajte na to, aby žiadna osoba ani vec nemohli prísť do kontaktu s rezným zariadením a tiež aby ich nemohli zasiahnuť čiastočky odletujúce od kotúča.
- Nepoužívajte stroj v nepriaznivých podmienkach, ako sú hustá hmľa, silný dážď a vietor, krutá zima a podobne. Práca pri zlom počasi je únavná a môže viesť k nebezpečným podmienkam, napr. klzkým povrchom.
- Nikdy nezačínajte prácu so strojom predtým, než vyčistíte pracovnú oblasť a máte pod sebou pevný podklad. Ak musíte vykonávať náhle pohyby, dávajte pozor na prekážky. Zabezpečte, aby žiadny materiál nemohol spadnúť na zem a spôsobiť zranenia, keď pracujete so strojom. Buďte zvlášť opatrní, ak pracujete na zvažujúcom sa teréne.

- Zabezpečte, aby pracovná oblasť bola dostatočne osvetlená, a tým bolo vytvorené bezpečné pracovné prostredie.
- Uistite sa, že v pracovnej oblasti alebo rezanom materiáli nie sú vedené žiadne potrubia alebo elektrické káble.
- Ak máte rezať vo vnútri prepravnej schránky (sude, potrubí alebo podobnom objekte) určite sa najskôr uistite, že neobsahuje horľavý alebo inak vznetlivý materiál.

Základné pracovné techniky



VAROVANIE! Neťahajte rezačku na jednu stranu, toto môže mať za následok zaseknutie alebo zlomenie kotúča, s následkami v podobe zranení ľudí.

Za každých okolností sa vyhnite rezaniu bočnou stranou kotúča; takmer určite sa poškodí alebo zlomí a môže spôsobiť obrovské škody. Používajte iba reznú časť.

Nikdy nepoužívajte diamantový kotúč na rezanie plastov. Teploto, ktoré vzniká počas rezania, môže plast roztaviť, a ten by sa mohol prilepiť na kotúč a spôsobiť spätný náraz.

Rezanie kovových materiálov generuje iskrenie, ktoré môže zapríčiniť požiar. Stroj nepoužívajte v blízkosti horľavých materiálov alebo plynov.

- Tento stroj je zostrojený a určený na rezanie pomocou brúsných alebo diamantových kotúčov určených pre vysokootáčkové ručné stroje. Tento stroj sa nesmie používať s inými typmi kotúčov alebo na iný typ rezania.
- Skontrolujte, či je rezný kotúč správne nasadený, a či nejavi známky poškodenia. Pozrite pokyny v časti „Rezné kotúče“ a „Montáž a nastavenia“.
- Skontrolujte, či je pre danú aplikáciu použitý správny rezný kotúč. Pozrite si pokyny v časti „Rezné kotúče“.
- Nikdy sa nepokúšajte rezať azbestové materiály!
- Držte pílu oboma rukami. Majte palce a prsty pevne zovreté okolo rukovätí. Pravou rukou uchopte zadnú rukoväť a ľavou rukou prednú rukoväť. Všetci používatelia, pracovní aj ľaváci, by mali pílu držať takýmto spôsobom. Nikdy nenarabajte s rozrusovacou pilou tak, že by ste ju držali len jednou rukou.

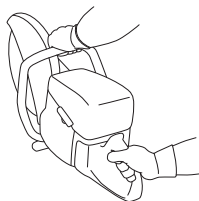

PREVÁDZKA

- Stojte paralelne vzhľadom na rezný kotúč. Nikdy nestojte priamo za kotúčom. V prípade spätného nárazu sa píla bude pohybovať v rovine kotúča.

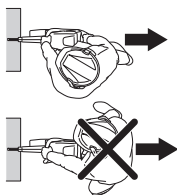

- Keď je motor naštartovaný, udržiavajte bezpečnú vzdialenosť od rezného kotúča.
- Nikdy nenechávajte stroj bez dozoru so spusteným motorom.
- Nikdy nepohybujte strojom, keď sa rezné zariadenie otáča.
- Ochrana rezného zariadenia by sa mala nastaviť tak, aby zadná časť spočívala na opracovávanom kuse. Rozprašovanie a iskry z rezaného materiálu sa zhromažďujú v ochrane a odvádzajú sa od používateľa. Pri prevádzke stroja musia byť vždy nainštalované chrániče rezného zariadenia.

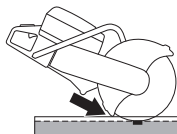

- Nikdy nepoužívajte zónu spätného nárazu kotúča **na rezanie**. Pozrite si pokyny v časti „Spätný náraz“.
- Udržiavajte dobrú rovnováhu a pevný postoj.
- Nikdy nerezte nad úrovňou ramien.
- Nikdy nerezte z rebríka. Ak máte rezať nad výškou ramien, pomôžte si plošinou alebo lešením. Nenačahujte sa príliš ďaleko

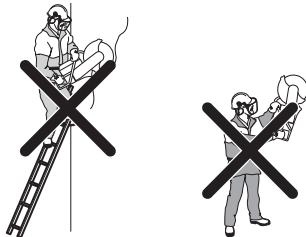

- Od opracovávaného kusa udržiavajte pohodlnú vzdialenosť.
- Pri štartovaní stroja skontrolujte, či kotúč nie je s niečím v kontakte.
- Rezný kotúč používajte s miernym prítlakom pri vysokých otáčkach (na plný plyn). Udržiavajte maximálne otáčky, kým nie je rez dokončený.
- Nechajte stroj pracovať bez toho, aby ste používali silu alebo tlačili na kotúč.

- Podávajte do stroja v smere rezného kotúča. Bočný tlak môže zničiť rezný kotúč a je krajne nebezpečný.



- Pohybujte kotúčom pomaly dozadu a dopredu, aby medzi kotúčom a rezaným materiálom bola malá kontaktná plocha. Toto znamená, že teplota kotúča sa udržuje dolu, čo má za následok účinné rezanie.

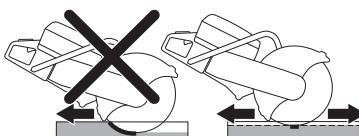

Prašnosť (Platí iba pre K 1270)

Stroj je vybavený súpravou s nízkym prietokom vody, ktorá zaisťuje maximálne potlačenie prachu.

Na optimálne zachytenie prachu použite pri mokrom rezaní rezné kotúče s chladením vodou. Pozrite si pokyny v časti „Rezné kotúče“.

Pomocou ventilu môžete nastaviť prietok vody zachytávajúcej prach z rezania. Objem potrebnej vody sa môže meniť v závislosti na type vykonávanej úlohy.

Ak dôjde k uvoľneniu alebo odpojeniu vodných hadičiek od ich zásobníkov, znamená to, že stroj je pripojený k príliš vysokému tlaku vody. Pozrite pokyny v časti „Technické údaje“, kde nájdete odporúčaný tlak vody.

Rezanie koľajníc

Všeobecné

POZOR! Koľajnicový držiak nesmie byť na stroji namontovaný počas prepravy alebo pri manipulácii so zariadením.

Koľajnicový držiak je precízny nástroj, ktorý sa môže poškodiť, ak sa s ním nemanipuluje opatrne, následkom čoho sú menej presné rezy.

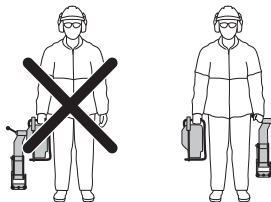

Montáž upínača na koľajnice

- Namontujte upínač na koľajnice na koľajnicu. Poistnú rukoväť pevne utiahnite.

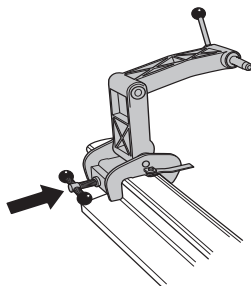

- Namontujte rozbrusovaciu pílu pravou stranou ku upínaču. Montáž rozbrusovacej píly sa vykonáva čo najbližšie k vretenu na reznom kotúči pri montáži z tejto strany. Montáž by sa preto mala vykonať primárne z tohto smeru.

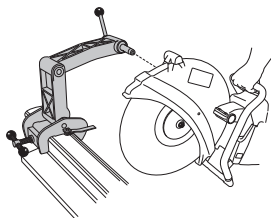

POZOR! Koľajnicový držiak musí byť najskôr namontovaný na koľajnici, predtým, ako sa rozbrusovacia píla namontuje na koľajnicový držiak. Zabezpečí sa tým, že držiak je ku koľajnici pripravený v pravom uhle.

Vodiaca lišta rezu

Vodiaca lišta rezania sa používa na vedenie kotúča na miesto, kde sa bude rezať. Pri prvom použití rozbrusovacej píly musíte prerezať vodiacu lištu.

- Vyklopte vodiacu lištu.
- Vhodným spôsobom upevnite vodiacu lištu rezania paralelne ku koľajnici.

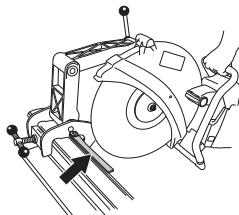

- Opatrne odrežte vodiacu lištu.

Pracovný postup

- Vyklopte vodiacu lištu.
- Zarovnajte rez píly a sklopte vodiacu lištu.
- Začnite proces rezania horizontálnym kolísaním stroja dozadu a dopredu. Tak sa minimalizuje styčná plocha rezného kotúča s koľajnicou a zmenší sa tak riziko vyhladenia kotúča.

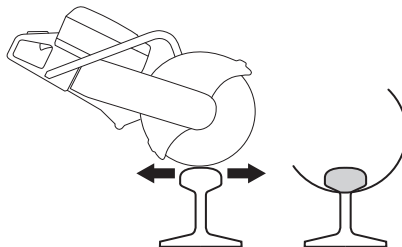

- Keď prerežete hlavu (A), pokračujte v rezaní rebra (B) a päty (C).



Ak sa rez nedá dokončiť z jednej strany, musíte rozbrusovaciu pílu otočiť.

- Vypnite stroj.
- Odmontujte rozbrusovaciu pílu z upínača.

PREVÁDZKA

- Pripevnite rozbrusovaciu pílu ľavou stranou k upínaču kofajnice.

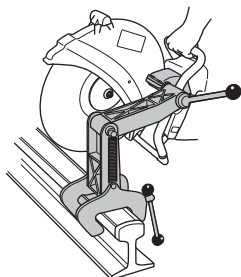

- Naveďte rezný kotúč dolu smerom ku kofajnici a skontrolujte, či je kotúč v strede rezu. Ak je to potrebné, nastavte pohyblivé puzdro tak, aby bol kotúč v strede rezu.

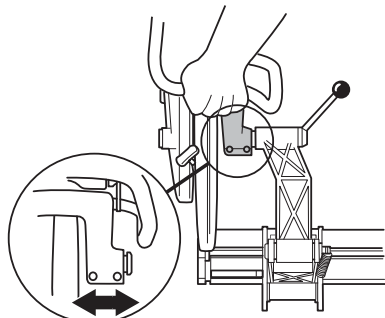

- Teraz môžete pokračovať v rezaní.



- Po dokončení rezu odmontujte najprv rozbrusovaciu pílu z upínača. Následne odmontujte upínač z vodiacej lišty a uskladnite upínač a prístroj oddelene v dodanej preglejkovej skrinke.

Všeobecné rady

- Na rezanie kofajnic používajte iba špeciálne, na to určené rezné kotúče.
- Pridajte na plný plyn, kým kotúč nedosiahne maximálne otáčky. Obmedzte plyn tak, aby klesol pod obmedzenie otáčok, čím sa znížia vibrácie rezného kotúča pri začatí rezu a tým sa vytvoria rovnejšie rezy. Pridajte na plný plyn a udržiavajte maximálne otáčky až do ukončenia procesu rezania.
- Držte rukoväť stroja tak, aby ste mali ruky v jednej línii s rezným kotúčom. Tým sa dosiahne maximálna rýchlosť rezania, životnosť kotúča a rovny rez.
- Na dosiahnutie čo najrovnejšieho rezu namontujte rozbrusovaciu pílu pravou stranou k upínaču.

- Ak vykonávate rezanie správne, prerezanie 50 kg/m kofajnice trvá približne jednu minútu a 60 kg/m kofajnice približne jeden a pol minúty. Ak to trvá dlhšie, zmeňte spôsob rezania. Vzniknuté problémy sú často výsledkom nesprávneho spôsobu rezania alebo zlých rezných kotúčov.

Spätný ráz



VAROVANIE! Spätné nárazy sú náhle a môžu byť veľmi prudké. Rozbrusovacia píla môže byť rotačným pohybom odhodnená vzad smerom na používateľa a spôsobiť vážne alebo dokonca smrteľné zranenie. Je nevyhnutné, aby ste ešte pred použitím stroja porozumeli tomu, čo spôsobuje spätý náraz a ako sa mu vyhnúť.

Spätný náraz je náhly prudký pohyb smerom nahor, ku ktorému môže dôjsť, keď sa kotúč zasekne alebo uviazne v zóne spätného nárazu. Väčšina spätných nárazov je malá a nepredstavuje väčšie nebezpečenstvo. Avšak, spätý náraz môže byť aj veľmi prudký a rotačným pohybom môže odhodiť rozbrusovaciu pílu dozadu smerom na používateľa a spôsobiť vážne alebo dokonca smrteľné zranenie.

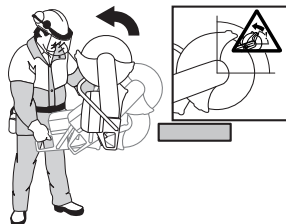

Reakčná sila

Pri rezaní je vždy prítomná reakčná sila. Táto sila ťahá stroj opačným smerom, ako je smer otáčania kotúča. Väčšinu času je táto sila nepodstatná. Ak sa kotúč zasekol alebo uviazol, bude reakčná sila veľmi silná a môžete stratiť kontrolu nad rozbrusovacou pilou.

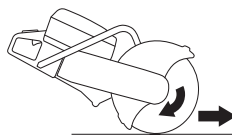

Nikdy nepohybujte strojom, keď sa rezné zariadenie otáča. Gyroskopické sily môžu zabrániť zamýšľanému pohybu.

Zóna spätného nárazu

Nikdy nepoužívajte zónu spätného nárazu kotúča **na rezanie**. Ak sa kotúč zasekol alebo uviazol v zóne spätného nárazu, reakčná sila rotačným pohybom vyhodí rozbrusovaciu pílu

PREVÁDZKA

dozadu smerom na používateľa a môže spôsobiť vážne alebo dokonca smrteľné zranenie.



Stúpajúci spätný náraz

Ak sa na rezanie použije zóna spätného nárazu, reakčná sila bude viesť kotúč von z rezu. Nepoužívajte zónu spätného nárazu. Používajte spodný kvadrant kotúča, aby ste predišli stúpajúcemu spätnému nárazu.

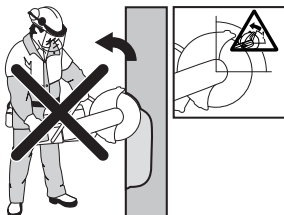

Spätný náraz pri uviaznutí kotúča

Uviaznutie nastane vtedy, keď sa rez uzatvorí a kotúč uviazne. Ak sa kotúč zasekol alebo uviazol, bude reakčná sila veľmi silná a môžete stratiť kontrolu nad rozbrusovacou pilou.



Ak sa kotúč zasekol alebo uviazol v zóne spätného nárazu, reakčná sila rotačným pohybom vyhodí rozbrusovaciu pílu dozadu smerom na používateľa a môže spôsobiť vážne alebo dokonca smrteľné zranenie. Dávajte pozor na potenciálny pohyb obrobku. Ak obrobok nie je pevne podopretý a pri rezaní sa posunie, mohol by zovrieť kotúč a spôsobiť spätný náraz.

Rezanie potrubia

Pri rezaní potrubí treba byť mimoriadne opatrný. Ak potrubie nie je dostatočne podopreté a rez sa počas rezania neudržiava otvorený, môže kotúč uviaznuť v zóne spätného nárazu a spôsobiť vážny spätný náraz. Dávajte si mimoriadny pozor pri rezaní potrubia s rozšíreným koncom alebo potrubia vo výkope, ktoré by mohli, ak nie sú dobre podložené, poklesnúť a zovrieť kotúč.

Predtým, než začnete rezať, musí byť potrubie upevnené tak, aby sa počas rezania nepohlo ani neprevalovalo.

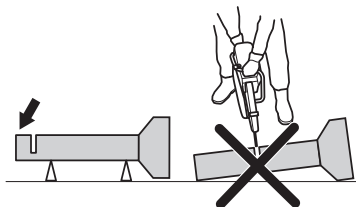

Ak umožníte potrubiu, aby kleslo a uzavrelo rez, zovrie kotúč v zóne spätného nárazu a môže sa vyvinúť prudký spätný náraz. Ak je potrubie riadne podložené, koniec potrubia bude klesať, rez sa bude otvárať a nedôjde k zovretiu kotúča.

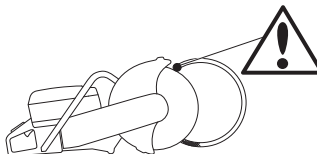

Správny postup pri rezaní potrubia

- 1 Odrežte najskôr úsek I.
- 2 Presuňte sa na stranu II a režete od úseku I po dolnú časť potrubia.
- 3 Presuňte sa na stranu III a odrežte zvyšnú časť potrubia, pričom skončíte dolu.

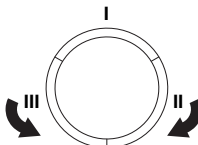

Ako predchádzať spätnému nárazu

Predchádzanie spätnému nárazu je jednoduché.

- Obrobok musí byť vždy podopretý tak, aby rez zostal počas rezania stále otvorený. Keď je rez otvorený, nehrozí žiadny spätný náraz. Ak sa rez zatvorí a zasekne kotúč, vždy existuje nebezpečenstvo spätného nárazu.

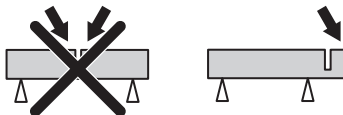

- Buďte opatrní pri vnikaní do jestvujúceho rezu.
- Buďte v pohotovosti pre prípad, že sa opracovávaný kus pohne alebo sa stane čokoľvek iné, čo by mohlo spôsobiť, že sa rez uzatvorí a kotúč sa zasekne.

Preprava a uchovávanie

- Počas prepravy zabezpečte vybavenie, aby ste predišli poškodeniu alebo nehode.
- Neuchovávajte alebo neprepravujte rezačku s pripevneným rezným kotúčom.
- Informácie o preprave a skladovaní rezných kotúčov nájdete v časti „Rezné kotúče“.
- Informácie o preprave a skladovaní paliva nájdete v časti „Manipulácia s palivom“.
- Skladujte vybavenie na uzamykateľnom mieste, aby bolo mimo dosahu detí a nepovolanych osôb.

ŠTART A STOP

Pred štartom



VAROVANIE! Pred naštartovaním dbajte na nasledovné: Prosím, prečítajte si pozorne tento návod na obsluhu a presvedčte sa, či pokynom pred používaním stroja rozumiete.

Noste osobné ochranné prostriedky. Pozrite si kapitolu "Osobné ochranné prostriedky".

Nespúšťajte stroj bez upevneného remeňa a chrániča na remeň. V opačnom prípade sa spojka môže uvoľniť a zapríčiniť zranenia osôb.

Skontrolujte, či je uzáver palivovej nádrže bezpečne dotiahnutý a či neuniká palivo.

Zaistite, aby sa v pracovnej oblasti nepohybovali žiadne neoprávnené osoby, v opačnom prípade hrozí riziko vážneho poranenia.

- Vykonať dennú údržbu. Pozrite si pokyny v časti „Údržba“.

Štartovanie



VAROVANIE! Rezný kotúč sa pri štartovaní motora otáča. Zabezpečte, aby sa mohol voľne otáčať.

So studeným motorom:

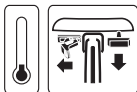

- Presvedčte sa, či je vypínač (STOP) nastavený v ľavej polohe.

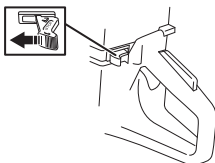

- Štartovaciu klapku a sýtič nastavíte do štartovacej polohy tak, že úplne vytiahnete riadiacu páčku sýtiča.



- **Dekompresný ventil:** Stlačte ventil, aby ste znížili tlak vo valci, čím napomôžete naštartovaniu rezačky. Pri štartovaní by sa vždy mal používať dekompresný ventil.

Ventil sa pri naštartovaní stroja automaticky vracia do svojej pôvodnej polohy.

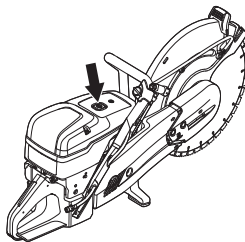

- Ľavou rukou uchopte predné držadlo. Položte pravú nohu na dolnú časť zadného držadla tak, aby ste pritlačili stroj k zemi. Pravou rukou potiahnite za rukoväť štartéra, až motor naštartuje. **Štartovaciu šnúru si nikdy neomotávajte okolo ruky.**



- Stroj sa zastaví, keď motor naskočí, pretože sýtič je vytiahnutý.



- Zatláčte ovládanie sýtiča a dekompresný ventil.
- Ťahajte držadlo štartéra, kým motor nenaštartuje.
- Keď sa prístroj naštartuje, zatláčte na páčku plynu tak, aby ste vyradili štartovaciu klapku a stroj bude bežať na voľnobeh.

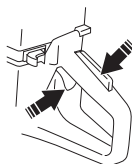

POZOR! Pomaly potiahnite štartovaciu šnúru pravou rukou, až kým nepocítite odpor (západky štartéra sa uvádzajú do činnosti) a potom rázne a rýchlo potiahnite.

Šnúru štartéra nevyťahujte naplno a nepúšťajte držadlo štartéra pri plnom vytiahnutí šnúry. Môže to poškodiť stroj.

ŠTART A STOP

Pri teplom motore:



- Presvedčite sa, či je vypínač (STOP) nastavený v ľavej polohe.

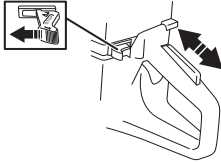

- K správne nastaveniu sýtiča/plynu na štartovaciu pozíciu je potrebné vytiahnuť páčku sýtiča do polohy sýtenia a potom ju znova zatlačiť. Týmto sa len nastaví plyn na štartovaciu pozíciu bez akéhokoľvek sýtenia.



- **Dekompresný ventil:** Stlačte ventil, aby ste znížili tlak vo valci, čím napomôžete naštartovaniu rezačky. Pri štartovaní by sa vždy mal používať dekompresný ventil. Ventil sa pri naštartovaní stroja automaticky vracia do svojej pôvodnej polohy.



- Ľavou rukou uchopte predné držadlo. Položte pravú nohu na dolnú časť zadného držadla tak, aby ste pritlačili stroj k zemi. Pravou rukou potiahnite za rukoväť štartéra, až motor naštartuje. **Štartovaciu šnúru si nikdy neomotávajte okolo ruky.**



- Keď sa prístroj naštartuje, zatlačte na páčku plynu tak, aby ste vyradili štartovaciu klapku a stroj bude bežať na voľnobeh.

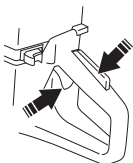

POZOR! Pomaly potiahnite štartovacie lanko pravou rukou, až kým nepocítite odpor (západky štartéra sa uvádzajú do činnosti) a potom rázne a rýchlo potiahnite.

Šnúru štartéra nevyťahujte naplno a nepúšťajte držadlo štartéra pri plnom vytiahnutí šnúry. Môže to poškodiť stroj.



VAROVANIE! Keď motor beží, výfukové plyny také chemikálie ako nespálené uhľovodíky a oxid uhľnatý. Je známe, že látky vo výfukových plynch spôsobujú respiračné problémy, rakovinu, vývojové chyby alebo iné reprodukčné poruchy.

Oxid uhľnatý je bez farby a bez chuti a vo výfukových plynch je vždy prítomný. Začínajúca otrava oxidom uhľnatým sa prejavuje ľahkým závratom, ktorý si postihnutá osoba môže ale ani nemusí uvedomovať. Ak je koncentrácia oxidu uhľnatého dostatočne vysoká, človek môže spadnúť a upadnúť do bezvedomia náhle bez varovania. Keďže oxid uhľnatý je bez farby a zápachu, nie je možné zistiť jeho prítomnosť. Vždy, keď zaregistrujete pach výfukových plynov, je v nich prítomný aj oxid uhľnatý. Nikdy nepoužívajte benzínovú rozbrusovaciu pílu v uzavretých priestoroch alebo vo výkopoch, ktoré sú hlbšie ako 1 meter (3 stopy), či v iných slabo vetraných priestoroch. Keď pracujete vo výkopoch alebo iných uzatvorených priestoroch, zabezpečte vhodné vetranie.

Zastavenie



UPOZORNENIE! Rezný kotúč sa točí ešte minútu po zastavení motora. (Zotrvačný pohyb kotúča.) Zabezpečte, aby sa rezný kotúč mohol voľne otáčať, kým sa úplne nezastaví. Nedbanlivosť môže mať za následok ťažký úraz.

- Motor vypnete prepnutím vypínača (STOP) do pravej polohy.

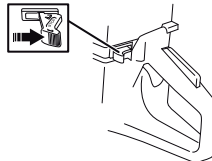

ÚDRŽBA

Všeobecné



VAROVANIE! Používateľ môže vykonávať iba údržbu a servis popísané v návode na obsluhu. Náročnejšie práce sa musia vykonávať v autorizovanej servisnej dielni.

Motor by mal byť vypnutý a vypínač v polohe STOP (Zastaviť).

Vždy noste vhodný ochranný odev. Pozrite pokyny v rámci kapitoly Osobné ochranné prostriedky.

Ak údržbu stroja nevykonávate správnym spôsobom a servis alebo opravy nevykonáva profesionál, môže sa skrátiť životnosť stroja a zvýšiť riziko nehôd. Ak chcete získať viac informácií, kontaktujte najbližší autorizovaný servis.

- Nechajte stroj pravidelne skontrolovať a vykonať na nej všetky potrebné nastavenia a opravy u svojho predajcu Husqvarna.

Plán údržby

V pláne údržby môžete vidieť, ktoré časti stroja vyžadujú údržbu, ako aj intervaly údržby. Intervaly sú vypočítané na základe každodenného používania stroja a môžu sa líšiť v závislosti od intenzity používania.

Denná údržba	Týždenná údržba	Mesačná údržba
Čistenie	Čistenie	Čistenie
Vonkajšie čistenie		Zapaľovacia sviečka
Prívod chladiaceho vzduchu		Palivová nádrž
Funkčná kontrola	Funkčná kontrola	Funkčná kontrola
Celková kontrola	Systém na tlmenie vibrácií*	Palivový systém
Poistná páčka plynu*	Tlmič výfuku*	Vzduchový filter
Vypínač*	Hnací remeň	Hnací prevod, spojka
Ochrana rezného kotúča*	Karburátor	
Rezný kotúč**	Kryt štartovania	

*Pozrite si pokyny v časti „Bezpečnostné vybavenie stroja“.

** Pozrite si pokyny v časti „Rezné kotúče“ a „Montáž a nastavenia“.

Čistenie

Vonkajšie čistenie

- Stroj každý deň po práci čistite opláchnutím čistou vodou.

Prívod chladiaceho vzduchu

- V prípade potreby vyčistíte prívod chladiaceho vzduchu.

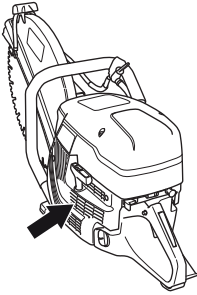

POZOR! Špinavý alebo zablokovaný prívod chladiaceho vzduchu má za následok prehriatie stroja, ktoré spôsobuje poškodenie piestu a valca.

Zapaľovacia sviečka

- Ak má stroj nízky výkon, ťažko sa štartuje alebo má slabé voľnobežné otáčky: predtým, ako podniknete iné kroky, vždy najprv skontrolujte zapaľovaciu sviečku.
- Skontrolujte, či nie sú kryt zapaľovacej sviečky a zapaľovací vodič poškodené, aby ste predišli riziku elektrického šoku.
- Ak je zapaľovacia sviečka špinavá, očistite ju a zároveň skontrolujte, či je medzera medzi elektródami 0,5 mm. V prípade potreby ho vyrežte.

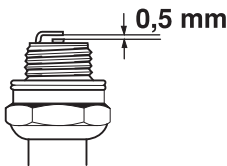

POZOR! Vždy používajte odporúčaný typ zapaľovacej sviečky! Nesprávna zapaľovacia sviečka môže vážne poškodiť piest/valec.

Tieto činitele spôsobujú povlaky na elektródach zapaľovacej sviečky, ktoré môžu mať za následok prevádzkové problémy a štartovacie ťažkosti.

- Nesprávnou zmesou paliva (príliš veľa alebo nesprávny druh oleja).
- Znečisteným filtrom.

Funkčná kontrola

Celková kontrola

- Skontrolujte, či sú matice a skrutky dotiahnuté.

Hnací remeň

Skontrolujte napnutie hnacieho remeňa

- Napnutie hnacieho remeňa je správne vtedy, ak je štvorhranná matica v polohe oproti značke na kryte remeňa.

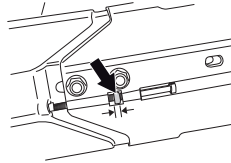

Napnutie hnacieho remeňa

- Napnutie nového hnacieho remeňa sa po spotrebovaní jednej alebo dvoch nádrží paliva musí znova upraviť.
- Hnací remeň je uzavretý a dobre chránený pred prachom a nečistotami.
- Keď idete napnúť hnací remeň, uvoľnite skrutky, ktoré držia reznú hlavu.

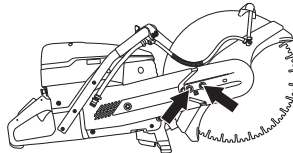

- Skrutkujte nastavovaciu skrutku tak, aby matica so štvorcovou hlavou vyšla oproti značke na kryte. Tým sa automaticky zaistí, že remeň je správne napnutý.

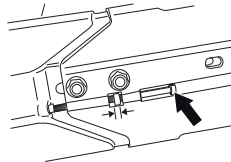

- Pomocou kľúča v tvare T utiahnite obe skrutky, ktoré držia reznú hlavu.

Výmena hnacieho remeňa



VAROVANIE! Nikdy neštartujte motor vtedy, keď sú remenica a spojka odmontované z dôvodu údržby. Neštartujte stroj bez pripevneného rezného ramena alebo reznej hlavy. V opačnom prípade sa môže uvoľniť spojka a spôsobiť zranenia osôb.

- Najprv uvoľnite dve skrutky a potom nastavovaciu skrutku, aby ste povolili napnutie remeňa.

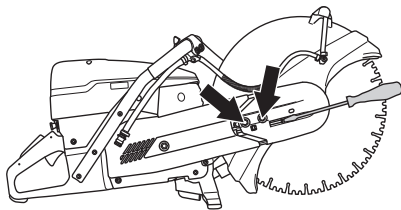

- Teraz odskrutkujte skrutky a demontujte chrániča remeňa.

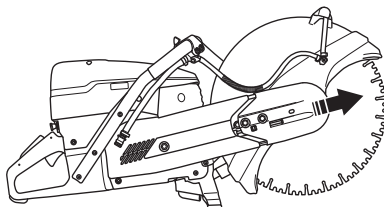

- Odnímate remeň z remenice.

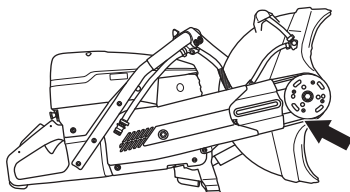

- Rezná hlava je teraz voľná a dá sa vytiahnuť zo stroja.
- Odstráňte maticu. Odnímate bočný kryt.

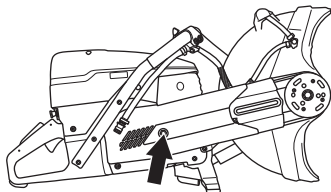

- Vymeňte hnací remeň.
- Zmontovanie vykonajte v opačnom poradí, ako je stanovené pre demontáž.

Karburátor

Karburátor je vybavený pevnými ihlami, aby sa zaručilo, že stroj vždy dostane správnu zmes paliva a vzduchu. Ak motor stráca výkon alebo pomaly akceleruje, postupujte nasledovne:

- Skontrolujte vzduchový filter a podľa potreby ho vymeňte. Ak to nepomôže, obráťte sa na autorizovanú servisnú dielňu.

Nastavenie voľnobehu



UPOZORNENIE! Ak otáčky pri voľnobehu nemožno nastaviť, tak aby sa rezný nástroj zastavil, spojte sa s predajcom/ servisnou dielňou. Nepoužívajte stroj, kým nebol správne nastavený alebo opravený.

Naštartujte motor a skontrolujte nastavenie voľnobehu. Keď je karburátor nastavený správne, rezný kotúč by sa pri voľnobehu nemal pohybovať.

- Nastavte voľnoběžné otáčky pomocou skrutkovača v tvare T. Ak je potrebné nastavenie, najprv otočte skrutku v smere hodinových ručičiek, až kým sa kotúč nezačne otáčať. Teraz točte skrutku proti smeru hodinových ručičiek, kým sa kotúč neprestane točiť.

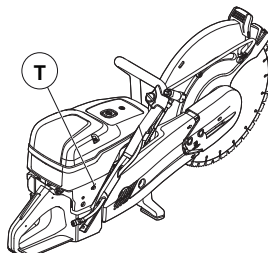

Odporúčané otáčky pri voľnobehu: 2700 ot./min.

Kryt štartovania

Kontrola chrániča kotúča

- Uvoľnite skrutky, ktoré držia teleso štartéra prichytené o kľukový skriňu a odnímate ho.

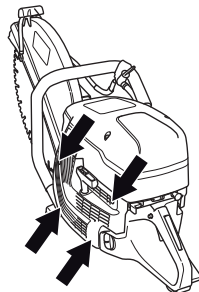

- Potiahnite šnúru von približne 30 cm a zdvihnite ju do zárezu na okraji štartovacej kladky. Keď je šnúra

ÚDRŽBA

neporušená: Uvoľnite napätie pružiny tým, že necháte remenicu pomaly otáčať sa dozadu.

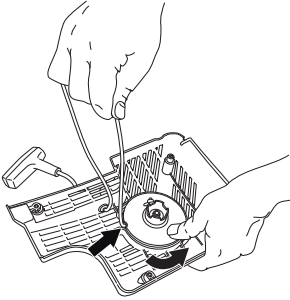

Výmena pretrhnutej alebo opotrebovanej šnúry štartéra

- Odstráňte akékoľvek zvyšky starej štartovacej šnúry a skontrolujte, či vratná pružina funguje. Pretiahnite novú šnúru štartéra cez otvor v kryte štartéra a v štartovacej kladke.

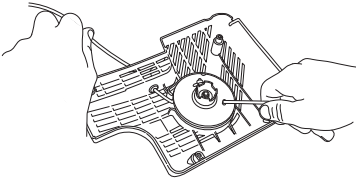

- Zaisťte šnúru štartéra okolo štartovacej kladky podľa obrázka. Pevne utiahnite a zabezpečte sa, že voľný koniec je čo najkratší. Zaisťte koniec šnúry štartéra v drážke štartéra.

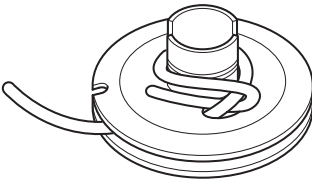

Napínanie vratnej pružiny

- Naveďte šnúru cez výrez v okraji remenicu a navíňte ju 3-krát v smere hodinových ručičiek okolo stredú štartovacej kladky.

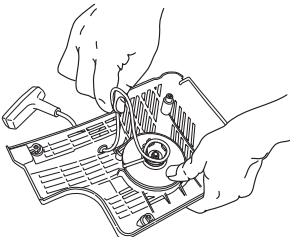

- Teraz potiahnite drážadlo štartéra, čím napnete pružinu. Zopakujte postup ešte raz, ale tentoraz so štyrmi otáčkami.
- Všimnite si, že drážadlo štartéra je po napnutí pružiny priťahované do správnej východiskovej polohy.
- Úplným vytiahnutím šnúry štartéra skontrolujte, či pružina nie je ťahaná do svojej koncovej polohy. Spomaľte štartovaciu kladku palcom a skontrolujte, či môžete otočiť kladku aspoň o ďalšiu polovicu otáčky.

Výmena pretrhnutej vratnej pružiny



VAROVANIE! Keď je vratná pružina navinutá v telese štartéra, je napnutá a v prípade neopatrného zaobchádzania môže vyskočiť a spôsobiť poranenie osôb.

Pri výmene vratnej pružiny alebo šnúry štartéra musíte byť opatrní. Noste ochranné okuliare.

- Odmontujte skrutku v strede remenicu a vyberte remenicu.

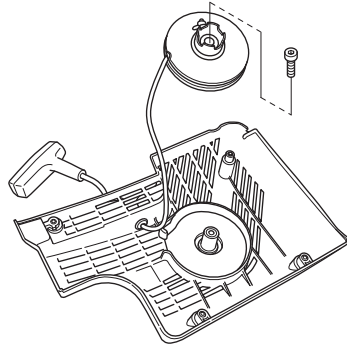

- Opatrne nadvihnite kryt, ktorý chráni pružinu. Majte na pamäti, že vratná pružina je uložená napnutá v kryte štartéra.
- S použitím klieští opatrne odstráňte pružinu.

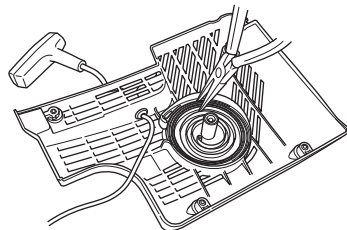

- Vratnú pružinu namastite s použitím ľahkého oleja. Vložte remenicu štartéra a napnite vratnú pružinu.

Upevnenie štartéra

- Zmontujte teleso štartéra tak, že najprv potiahnete šnúru štartéra a potom umiestnite štartér do polohy oproti

ÚDRŽBA

kľúčovej skriní. Potom pomaly uvoľnite šnúru štartéra tak, aby sa remenica západkami zachytila.

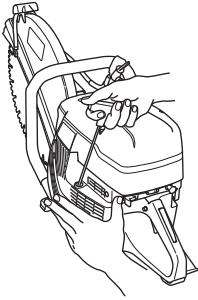

- Uťahnite skrutky.

Palivový systém

Všeobecné

- Skontrolujte, či uzáver palivovej nádrže a jeho tesnenie nie sú poškodené.
- Skontrolujte palivovú hadicu. V prípade poškodenia ju vymeňte.

Palivový filter

- Palivový filter je vložený do vnútra palivovej nádrže.
- Palivová nádrž sa pri plnení musí chrániť pred kontamináciou. Toto znižuje riziko prevádzkových porúch spôsobených upchatím palivového filtra umiestneného vo vnútri nádrže.
- Filter sa nedá čistiť, ale pri upchatí sa musí vymieňať za nový filter. **Filter by sa mal meniť aspoň raz do roka.**

Vzduchový filter

Vzduchový filter treba skontrolovať, iba ak motor stráca výkon.

- Uvoľnite skrutku. Odstráňte kryt vzduchového filtra.

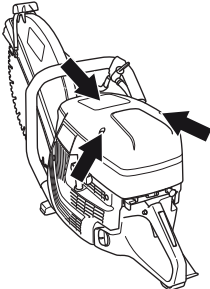

- Skontrolujte vzduchový filter a podľa potreby ho vymeňte.

Výmena vzduchového filtra

POZOR! Vzduchový filter sa nesmie čistiť pomocou stlačeného vzduchu. Týmto sa filter môže poškodiť.

- Uvoľnite skrutku.

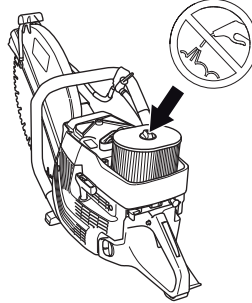

- Vymeňte vzduchový filter.

Hnací prevod, spojka

- Skontrolujte opotrebovanie stredu spojky, hnacieho kolesa a pružiny spojky.

ODSTRÁŇOVANIE PROBLÉMOV

Plán riešenia problémov



VAROVANIE! Ak servisné činnosti alebo činnosti spojené s riešením problémov nevyžadujú zapnutie stroja, musí byť motor vypnutý a vypínač musí byť v polohe STOP.

Problém	Pravdepodobná príčina	Možné riešenie
Stroj sa neuvedie do prevádzky	Nesprávne štartovanie.	Prečítajte si inštrukcie v časti Štartovanie a zastavenie.
	Vypínač v polohe napravo (STOP)	Presvedčte sa, či je vypínač (STOP) nastavený v ľavej polohe.
	V palivovej nádrži nie je palivo	Doplňte palivo
	Chybná zapalovacia sviečka	Vymeňte zapalovaciu sviečku.
	Poškodená spojka	Obráťte sa na servisné stredisko.
Kotúč sa pri voľnobehu otáča	Rýchlosť voľnobehu príliš vysoká	Upravte rýchlosť voľnobehu
	Poškodená spojka	Obráťte sa na servisné stredisko.
Kotúč sa pri zvyšovaní otáčok neatáča	Remeň príliš uvoľnený alebo poškodený	Utiahnite remeň/vymeňte remeň za nový
	Poškodená spojka	Obráťte sa na servisné stredisko.
	Kotúč nasadený nesprávne	Skontrolujte, či je kotúč správne nainštalovaný.
Stroj nemá pri zvyšovaní otáčok žiadny výkon	Zanesený vzduchový filter	Ak je to potrebné, skontrolujte vzduchový filter a vymeňte ho.
	Zanesený palivový filter	Vymeňte palivový filter
	Blokovaný odvodušňovací otvor palivovej nádrže	Obráťte sa na servisné stredisko.
Úroveň vibrácií sú príliš vysoké	Kotúč nasadený nesprávne	Skontrolujte, či je rezný kotúč správne nasadený, a či nejavi známky poškodenia. Pozrite pokyny v časti „Rezné kotúče“ a „Montáž a nastavenia“.
	Kotúč je poškodený	Vymeňte kotúč za nový a neporušený.
	Prvky na tlmenie vibrácií sú poškodené	Obráťte sa na servisné stredisko.
Teplota stroja je príliš vysoká	Blokované nasávanie vzduchu alebo chladiace príruby	Vyčistite nasávacie/chladiace príruby stroja
	Remeň preklzáva	Skontrolujte remeň/upravte napnutie
	Spojka preklzáva/je poškodená	
		Skontrolujte spojku/kontaktujte servisného zástupcu

TECHNICKÉ ÚDAJE

Technické údaje

	K 1270	K 1270 Rail
Motor		
Objem valca, cm ³ /cu.in	119/7,3	119/7,3
Vrtanie valca, mm/palce	60/2,4	60/2,4
Dopravná dĺžka, mm/palce	42/1,7	42/1,7
Otáčky pri voľnobehu, ot./min.	2700	2700
Otáčky za minútu pri otvorenom plyne bez záťaže	9300 (+/- 150)	9300 (+/- 150)
Výkon, kW/ot./min.	5,8/7,9 @ 8400	5,8/7,9 @ 8400
Zapaľovací systém		
Výrobca zapaľovacieho systému	SEM	SEM
Typ zapaľovacieho systému	CD	CD
Zapaľovacia sviečka	NGK BPMR 7A	NGK BPMR 7A
Medzera medzi elektródami, mm/palce	0,5/0,02	0,5/0,02
Palivový a mazací systém		
Výrobca karburátora	Walbro	Walbro
Typ karburátora	RWG1	RWG1
Objem palivovej nádrže, litrov/US fl.Oz	1,25/42	1,25/42
Chladenie vodou		
Odporúčany tlak vody, bar/PSI	0,5-10/7-150	
Hmotnosť		
Rezačka bez paliva a rezného kotúča, kg/(lb)	13,3/13,7 (28,7/30,2)	15/15,7 (33,1/34,6)
Upínač na koľajnici, kg (lb)		
RA 10		5,5 (12,1)
RA 10 S		5,7 (12,6)
Vreteno, výstupný hriadeľ		
	14" (350 mm)/16" (400 mm)	14" (350 mm)/16" (400 mm)
Maximálna rýchlosť vretena, ot./min.	4700/4300	4700/4300
Maximálna okrajová rýchlosť, m/s / ft/min	90/18000	90/18000
Emisie hluku (pozri poznámku 1)		
Hladina akustického výkonu, meraná v dB(A)	116	116
Hladina akustického výkonu, garantovaná L _{WA} dB(A)	117	117
Hladiny hluku (viď poznámka 2)		
Ekvivalentná hladina akustického tlaku pri uchu operátora, dB(A)	104	104
Ekvivalentné hladiny vibrácií, a_{hveq} (pozri poznámku 3)		
Predná rukoväť, m/s ²	6,9/4,9	6,1/5,3
Zadná rukoväť, m/s ²	6,3/5,3	5,8/5,4

Poznámka 1: Emisie hluku do okolia sa merajú ako akustický výkon (L_{WA}) v súlade so smernicou EÚ 2000/14/ES. Rozdiel medzi zaručeným a nameraným akustickým výkonom je, že zaručený akustický výkon zahŕňa aj rozptyl výsledkov merania a rozdiely medzi jednotlivými strojmi rovnakého modelu v súlade so smernicou 2000/14/ES.

Poznámka 2: Podľa normy EN ISO 19432 sa ekvivalentná hladina akustického tlaku vypočíta ako časovo vážená celková energia pre jednotlivé hladiny akustického tlaku za rôznych pracovných podmienok. Uvádzané údaje pre ekvivalentnú hladinu akustického tlaku majú typický štatistický rozptyl (štandardnú odchýlku) 1 dB(A).

Poznámka 3: Podľa normy EN ISO 19432 sa ekvivalentná hladina vibrácií vypočíta ako časovo vážená celková energia pre jednotlivé hladiny vibrácií za rôznych pracovných podmienok. Uvádzané údaje pre ekvivalentnú hladinu vibrácií majú typický štatistický rozptyl (štandardnú odchýlku) 1 m/s². Merania pre K 1270 Rail boli vykonané s RA 10 namontovaným na koľajnici.

TECHNICKÉ ÚDAJE

Odporúčaný brúsny a diamantový rezný kotúč, technické údaje

Priemer rezného kotúča, palce/mm	Max. hĺbka rezu, mm/inch	Menovité otáčky kotúča, ot./min.	Menovité otáčky kotúča, m/s / stopy/min.	Priemer stredového otvoru kotúča, mm/palce	Maximálna hrúbka kotúča, mm/inch
14" (350 mm)	118/4,6	5500	100/19600	25,4/1 alebo 20/0,79	5/0,2
16" (400 mm)	145/5,7	4775	100/19600	25,4/1 alebo 20/0,79	5/0,2

EÚ vyhlásenie o zhode

(Uplatňuje sa iba na Európu)

Husqvarna AB, SE-561 82 Huskvarna, Sweden, tel. +46-36-146500, vyhlasuje na základe výhradnej zodpovednosti, že rezačky **Husqvarna K 1270, K 1270 Rail** počínajúce sériovými číslami 2016 (rok je jasne uvedený v obyčajnom texte na výkonovom štítku s následným sériovým číslom), sú v súlade so SMERNICOU RADY:

- zo 17. mája 2006, „Smernica o strojoch“ **2006/42/EÚ**.
- Z 26. februára 2014 „ohľadom elektromagnetickej kompatibility“ **2014/30/EÚ**.
- z 8. 5. 2000 „ohľadom emisií hluku do okolia“ **2000/14/EÚ**.

Informácie o emisiách hluku nájdete v kapitole Technické údaje.

Boli uplatnené nasledovné normy: **EN ISO 12100:2010, EN ISO 14982:2009, CISPR12:2007+AMD1:2009, EN55012:2008+A1:2009, EN ISO 19432:2012**

Skúšobný úrad: 0404, Spoločnosť Svensk Maskinprovning AB, Box 7035, SE-750 07 Uppsala, Švédsko, vykonala pre spoločnosť Husqvarna AB dobrovoľnú typovú skúšku podľa smernice o strojových zariadeniach (2006/42/ES). Certifikát má číslo: SEC/10/2287

Navýše, SMP, Svensk Maskinprovning AB, Box 7035, SE-750 07 Uppsala, Sweden, osvedčil zhodu s dodatkom V Council's Directive z 8.5.2000 "týkajúceho sa vplyvu hluku na životné prostredie" 2000/14/EÚ. Certifikát má číslo: 01/169/035 - K 1270, K 1270 Rail

Göteborg, 25. apríla 2016

Joakim Ed

Globálny riaditeľ výskumu a vývoja

Construction Equipment Husqvarna AB

(Oprávnený zástupca spoločnosti Husqvarna AB a zodpovedný za technickú dokumentáciu.)

VYSVĚTLENÍ SYMBOLŮ

Verze příručky

Tato příručka je mezinárodní verzí určenou k použití ve všech anglicky mluvících zemích mimo Severní Ameriku. Při práci v Severní Americe použijte verzi pro USA.

Symbole vyobrazené na tělese stroje

VÝSTRAHA! Při nesprávném nebo neopatrném použití se zařízení může stát nebezpečným nástrojem, což může ublížit nebo dalším osobám způsobit závažná nebo smrtelná zranění.

Než začnete stroj používat, prostudujte si, prosím, pečlivě návod k použití a ubezpečte se, že jste dokonale pochopili pokyny v něm uvedené.

Používejte osobní ochranné pomůcky. Viz pokyny v části Osobní ochranné pomůcky.

Tento výrobek vyhovuje platným předpisům CE.

VÝSTRAHA! Při řezání vzniká prach, který může při vdechnutí způsobit zranění. Použijte schválenou dýchací masku. Vyvarujte se vdechování benzínových výparů a výfukových plynů. Vždy zajistěte dobré větrání.

VÝSTRAHA! Zpětné rázy mohou být náhlé, rychlé a silné a mohou způsobit životu nebezpečná zranění. Přečtěte si pokyny v návodu před použitím stroje a dodržujte je.

VÝSTRAHA! Jiskry od řezacího kotouče mohou způsobit vznícení hořlavých materiálů, jako jsou: benzín (plyn), dřevo, oděvy, suchá tráva atd.

Zkontrolujte, nejsou-li řezné kotouče popraskány nebo jinak poškozeny.

Nepoužívejte kotouče pro kotoučové pily.

Sytič.

Dekompresní ventil



Startovací madlo



Doplňování paliva, směs benzínu a oleje

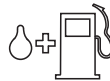

Štítek s pokyny pro spuštění Viz pokyny pod rubrikou Startování a vypínání.



Štítek pro řezací zařízení

A= Průměr řezacího kotouče

B= Maximální otáčky výchozího hřídele

C= Maximální tloušťka kotouče

D= Směr otáčení kotouče

E= Rozměr upínání

Typový štítek

Řádek 1: Značka, model (X, Y)

Řádek 2: Výrobní číslo s datem výroby (y, W, X): Rok, týden, pořadové číslo

Řádek 3: Číslo výrobku (X)

Řádek 4: Výrobce

Řádek 5: Adresa výrobce

Řádek 6–7: Příslušná typová schválení EC (X, Y): Kód schválení, fáze schválení

Emise hluku do okolí dle direktivy Evropského společenství. Emise stroje je udána v kapitole Technické údaje a na nálepce.

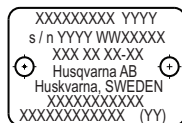
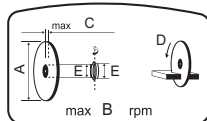

Další symboly/štítky na zařízení se týkají zvláštních certifikačních požadavků pro určité obchodní trhy.

VYSVĚTLENÍ SYMBOLŮ

Popis úrovní výstrahy

Výstrahy jsou odstupňovány do tří úrovní.

VÝSTRAHA!



VÝSTRAHA! Označuje nebezpečnou situaci, která v případě, že jí nebude zabráněno, způsobí smrt nebo vážné zranění.

POZOR!



POZOR! Označuje nebezpečnou situaci, která by v případě, že jí nebude zabráněno, mohla vést k lehkému nebo středně závažnému zranění.

UPOZORNĚNÍ!

UPOZORNĚNÍ! Používá se pro postupy, které nesouvisejí s možným zraněním osob.

Obsah

VYSVĚTLENÍ SYMBOLŮ

Verze příručky	102
Symboly vyobrazené na tělese stroje	102
Popis úrovní výstrahy	103

OBSAH

Obsah	104
-------------	-----

SEZNÁMENÍ SE STROJEM

Vážený zákazník,	105
Konstrukce a funkce	105

CO JE CO?

Co je co na zkracovačce – K 1270?	106
---	-----

CO JE CO?

Co je co na zkracovačce – K 1270 Rail?	107
--	-----

BEZPEČNOSTNÍ VÝBAVA ZAŘÍZENÍ

Všeobecně	108
-----------------	-----

ŘEZACÍ KOTOUČE

Všeobecně	110
Abrazivní kotouče	111
Diamantové kotouče	111
Ozubené kotouče	112
Přeprava a přechovávání	113

KOMPLETACE A SEŘÍZENÍ

Všeobecně	114
Kontrola vřetena hřídele a podložek příruby	114
Kontrola pouzdra hřídele	114
Kontrola směru otáčení kotouče	114
Montáž řezacího kotouče	114
Kryt řezacího disku	114
Otočná řezací hlava	115

MANIPULACE S PALIVEM

Všeobecně	116
Palivo	116
Plnění paliva	117
Přeprava a přechovávání	117

OBSLUHA

Ochranné prostředky	118
Obecná bezpečnostní opatření	118
Přeprava a přechovávání	124

STARTOVÁNÍ A VYPÍNÁNÍ

Opatření před startováním	125
Startování	125
Vypínání	126

ÚDRŽBA

Všeobecně	127
Schema technické údržby	127
Čištění	127
Funkční kontrola	128

VYHLEDÁVÁNÍ ZÁVAD

Náprava závad	132
---------------------	-----

TECHNICKÉ ÚDAJE

Technické údaje	133
Doporučené abrazivní a diamantové řezné kotouče, specifikace	134
ES Prohlášení o shodě	134

SEZNÁMENÍ SE STROJEM

Vážený zákazníku,

Děkujeme, že jste si zvolili výrobek společnosti Husqvarna.

Doufáme, že budete s našim strojem spokojeni a že s ním budete pracovat neroluzně po dlouhou dobu. Koupě některého z našich výrobků vám poskytne přístup k profesionální pomoci ohledně oprav a servisu. Pokud jste zakoupili stroj jinde, než u našich autorizovaných prodejců, zeptejte se svého prodejce na nejbližší autorizovaný servis.

Doufáme, že tento návod k obsluze vám bude užitečným dokumentem. Dbejte na to, aby byl návod na pracovišti stále po ruce. Tím, že budete sledovat jeho obsah (použití, servis, údržbu atd.), můžete značně prodloužit životnost stroje a jeho hodnotu při dalším prodeji. Budete-li váš stroj prodávat, pamatujte i na to, abyste předali novému vlastníkovi i návod k použití.

Více než 300 let inovací

Historie švédské společnosti Husqvarna sahá až do roku 1689, kdy švédský král Karel XI. nechal postavit továrnu na výrobu mušket. V té době již byly položeny základy technických dovedností, které stály za vývojem některých špičkových produktů z oblasti loveckých zbraní, jízdních kol, motocyklů, domácích spotřebičů, šicích strojů a zařízení pro venkovní použití.

Společnost Husqvarna je předním globálním výrobcem motorových zařízení používaných v lesnictví, při údržbě parků, trávníků a zahrad a také řezací techniky a diamantových nástrojů pro stavebnictví a kamenické práce.

Odpovědnost vlastníka

Odpovědností majitele zařízení nebo zaměstnavatele je, aby obsluha měla dostatečné znalosti týkající se bezpečného používání zařízení. Řídící pracovníci a obsluha si musí prostudovat tento Návod k obsluze a porozumět jeho obsahu. Musí znát následující informace:

- Bezpečnostní pokyny pro používání zařízení.
- Rozsah použití zařízení a jeho omezení.
- Způsob používání a údržby zařízení.

Použití tohoto stroje může být regulováno národními předpisy. Než začnete stroj používat, zjistěte si, jaké předpisy platí v místě, kde budete pracovat.

Použití tohoto stroje může být omezeno místními předpisy. Než začnete stroj používat, zjistěte, jaké předpisy jsou platné v místě, kde budete pracovat.

Výhradní právo výrobce

Po vydání této příručky může společnost Husqvarna uveřejnit další informace pro bezpečné používání tohoto výrobku. Vlastník je povinen dodržovat nejbezpečnější metody práce.

Společnost Husqvarna AB se řídí strategií neustálého vývoje výrobku a proto si vyhrazuje právo měnit konstrukci a vzhled výrobků bez předchozího upozornění.

Budete-li potřebovat zákaznické informace nebo pomoc, kontaktujte nás na našem webu: www.husqvarnacp.com

Konstrukce a funkce

Toto je vysokorychlostní ruční motorová rozbrušovací pila určená k řezání tvrdých materiálů, jako je zdvo nebo ocel, a neměla by být používána pro žádné účely, které nejsou popsány v této příručce. K zajištění bezpečného provozu tohoto výrobku je vyžadováno, aby si obsluhující pracovník pečlivě přečetl tuto příručku. Budete-li potřebovat další informace, požádejte o ně prodejce nebo společnost Husqvarna.

Některé z jedinečných funkcí vašeho produktu jsou popsány níže.

Active Air Filtration™

Odstředivé vzduchové čištění pro prodlouženou životnost a delší servisní intervaly.

SmartCarb™

Vstavěná automatická kompenzace filtru vedoucí k udržení vysokého výkonu a ke snížení spotřeby paliva.

X-Torq®

Motor X-Torq® zajišťuje dostupnější krouticí moment pro širší rozsah otáček, což vede k dosahování maximální kapacity řezání. Systém X-Torq® snižuje spotřebu paliva až o 20 % a emise až o 60 %.

EasyStart

Motor a startér jsou zkonstruovány tak, aby bylo zajištěno rychlé a snadné startování zařízení. Snižuje tažný odpor lanka startéru až o 40 %. (Snižuje míru komprese při startování.)

Chlazení vodou a ochrana proti prachu (K 1270)

Méně kalu a nižší spotřeba vody.

Účinná eliminace prachu se sadou pro mokré řezání. Progressivní vodní ventil umožňuje přesné nastavení přívodu vody pro účinné navázání prachových částic a menší tvorbu cementového kalu.

Výkonný systém tlumení vibrací

Výkonné tlumiče vibrací šetří paže a ruce.

Otočná řezací hlava (K 1270)

Stroj je vybaven otočnou řezací hlavou, která umožňuje řezání v blízkosti stěny nebo u země, omezené pouze tloušťkou krytu kotouče.

Upínací zařízení - RA 10, RA 10 S (K 1270 Rail)

Je připevněn ke kolejnici a vede řez kolmo na upínací zařízení, aby byl řez rovinnější.

CO JE CO?

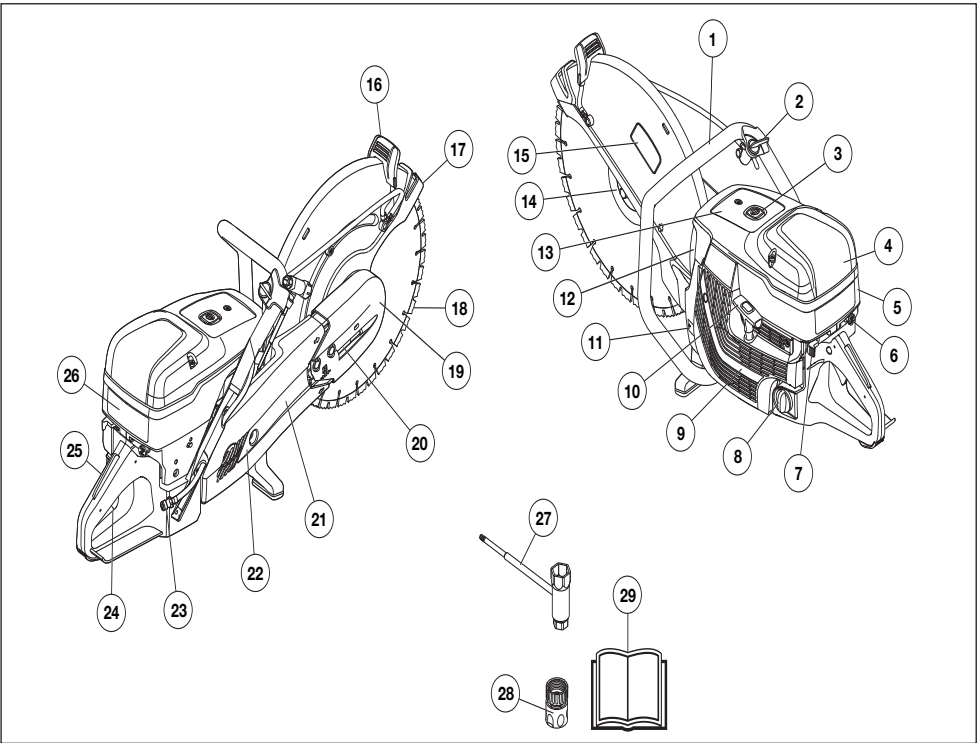

Co je co na zkracovačce - K 1270?

- | | |
|---|--|
| 1 Přední rukojeť | 15 Štítek pro řezací zařízení |
| 2 Vodní kohoutek | 16 Seřizovací rukojeť pro ochranný kryt |
| 3 Dekompresní ventil | 17 Kryt řezacího disku |
| 4 Kryt vzduchového filtru | 18 Řezací kotouč (není součástí dodávky) |
| 5 Kryt válce | 19 Řezací hlava |
| 6 Ovladač sytiče se zářázkou startovacího plynu | 20 Napínač řemene |
| 7 Stop spínač (vypínač zapalování) | 21 Řezací rameno |
| 8 Víčko palivové nádrže | 22 Kryt řemene |
| 9 Startér | 23 Napojení vody s filtrem |
| 10 Startovací madlo | 24 Páčka plynu |
| 11 Typový štítek | 25 Pojistka páčky plynu |
| 12 Tlumič výfuku | 26 Štítek s pokyny pro spuštění |
| 13 Informační a výstražný štítek | 27 Kombinovaný klíč |
| 14 Příruba, vřeteno, pouzdro (pokyny naleznete v části Kompletace a seřízení) | 28 Připojení vody, GARDENA® |
| | 29 Návod k použití |

CO JE CO?

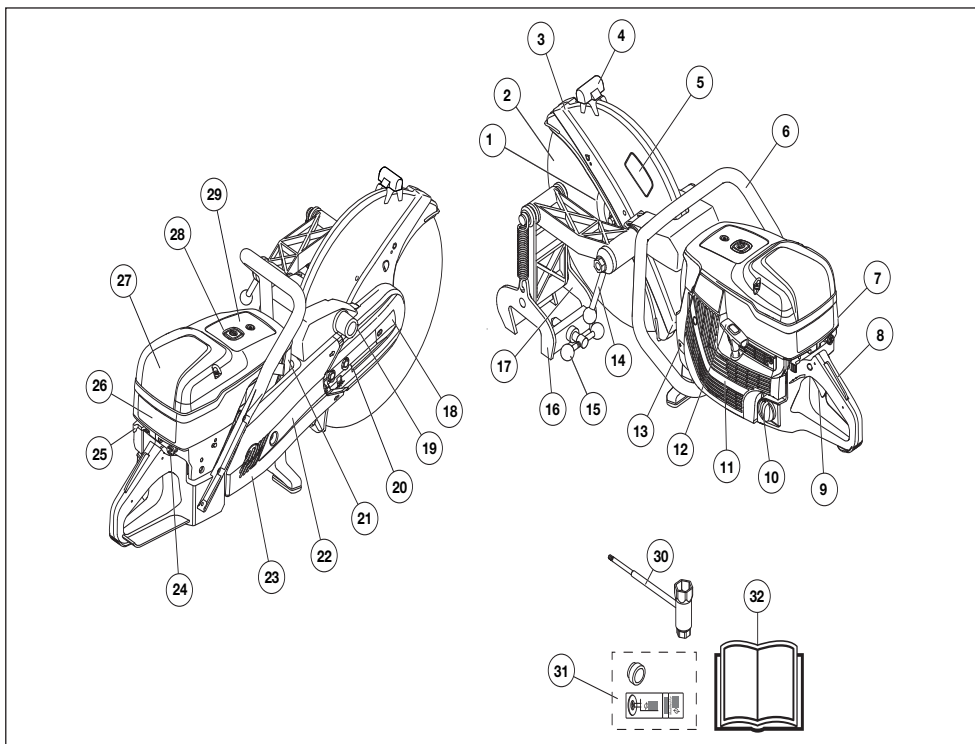

Co je co na zkracovačce – K 1270 Rail?

- | | | | |
|----|---|----|--|
| 1 | Příruba, vřetenno, pouzdro (pokyny naleznete v části Kompletace a seřízení) | 17 | Řezací vodič |
| 2 | Řezací kotouč (není součástí dodávky) | 18 | Řezací hlava |
| 3 | Kryt řezacího disku | 19 | Montážní příslušenství pro upínací zařízení |
| 4 | Seřizovací rukojeť pro ochranný kryt | 20 | Napínač řemene |
| 5 | Štítek pro řezací zařízení | 21 | Tlumič výfuku |
| 6 | Přední rukojeť | 22 | Řezací rameno |
| 7 | Kryt válce | 23 | Kryt řemene |
| 8 | Pojistka páčky plynu | 24 | Ovladač sytiče se zážkrou startovacího plynu |
| 9 | Páčka plynu | 25 | Štítek s pokyny pro spuštění |
| 10 | Víčko palivové nádrže | 26 | Stop spínač (vypínač zapalování) |
| 11 | Startér | 27 | Kryt vzduchového filtru |
| 12 | Startovací madlo | 28 | Dekompresní ventil |
| 13 | Typový štítek | 29 | Informační a výstražný štítek |
| 14 | Fixační rukojeť rozbrušovací pily | 30 | Kombinovaný klíč |
| 15 | Fixační rukojeť | 31 | Pouzdro + štítek |
| 16 | Upínací zařízení | 32 | Návod k použití |

BEZPEČNOSTNÍ VÝBAVA ZAŘÍZENÍ

Všeobecně



VÝSTRAHA! Nikdy nepoužívejte stroj, který má poškozené bezpečnostní vybavení! V případě, že by stroj nevyhověl při jakékoli z těchto kontrol, je nutno vyhledat autorizované servisní středisko a nechat závadu odstranit.

Motor by měl být vypnutý a vypínač by se měl nacházet v poloze STOP.

Tato část popisuje bezpečnostní vybavení stroje, jeho účel a způsob, kterým by se měla provádět kontrola a údržba, aby byla zajištěna jeho správná funkce.

Pojistka páčky plynu

Zarážka regláže plynu je konstruována tak, aby zamezila nedobrovolné aktivaci regláže plynu. Stlačíte-li zarážku (A) uvolní se regláž plynu (B).

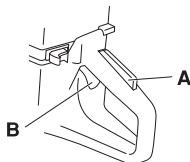

Zarážka zůstane stlačena tak dlouho jak je stlačena regláž plynu. Po puštění rukojeti jde jak škrticí klapka tak i zarážka plynu do své výchozí polohy. Toto se děje pomocí dvou na sobě nezávislých systémů zpětných pružin. To znamená, že se škrticí klapka automaticky zarazí v poloze volnoběhu.

Kontrola pojistky páčky plynu

- Zkontrolujte, zda při uvolnění pojistky páčky plynu zapadne páčka plynu do polohy, při které je motor ve volnoběžných otáčkách.

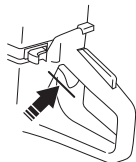

- Stiskněte pojistku páčky plynu a zkontrolujte, zda se po uvolnění vrátí do své výchozí polohy.

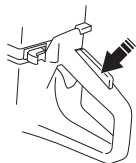

- Zkontrolujte, zda se páčka plynu a její pojistka volně pohybují a zda jejich vratné pružiny fungují správně.

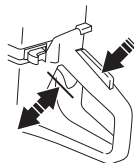

- Uveďte motorovou rozbrušovací pilu do chodu a zcela otevřete škrticí klapku. Uvolněte ovládání škrticí klapky a zkontrolujte, zda se řezací kotouč zastaví a zůstane v klidu. Pokud se řezací kotouč otáčí, když je nastavena poloha otáček chodu naprázdno, je třeba zkontrolovat na karburátoru nastavení volnoběžných otáček. Viz pokyny v části Údržba.

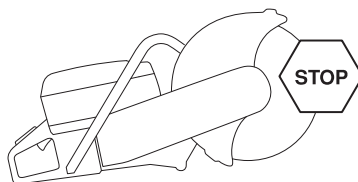

Stop spínač (vypínač zapalování)

Pomocí vypínače zapalování se vypíná motor.

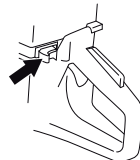

Kontrola vypínače

- Nastartujte motor a zkontrolujte, zda se motor zastaví při přesunutí vypínače zapalování do vypnuté polohy.

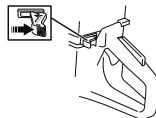

BEZPEČOSTNÍ VÝBAVA ZAŘÍZENÍ

Kryt řezacího disku



VÝSTRAHA! Před spuštěním stroje vždy zkontrolujte, že je kryt správně namontován.

Tento kryt je namontován nad řezacím kotoučem a je konstruován tak, aby chránil uživatele před odmrštěnými odřezky.

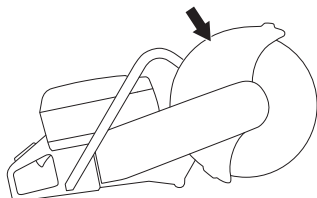

Kontrola kotouče a krytu kotouče

- Zkontrolujte, zda ochranný kryt řezacího kotouče nemá trhlinky nebo nevykazuje jiné známky poškození. V případě poškození jej vyměňte.
- Zkontrolujte také, zda je řezací kotouč správně namontován a zda není poškozen. Poškozený řezací kotouč může způsobit úraz.

Antivibrační systém



VÝSTRAHA! Nadměrné vystavení vibracím může u osob se zhoršenou funkcí krevního oběhu vést k poruchám oběhového nebo nervového systému. V případě, že byste pocítili příznaky obtíží způsobených nadměrným vystavením vibracím, spojte se se svým lékařem. Mezi tyto příznaky patří ztrnulost končetin, ztráta citu, mravenčení, píchání, bolest, zeslábnutí, změna barvy nebo vzhledu pokožky. Tyto příznaky se obvykle objevují v prstech, na ruce nebo v zápěstí. Tyto příznaky se mohou zhoršit při nízkých teplotách.

- Stroj je vybaven antivibračním systémem, který je konstruován tak, aby minimalizoval vibrace a usnadňoval práci se strojem.
- Antivibrační systém stroje snižuje přenos chvění mezi jednotkou motoru/řezným mechanismem a rukojetí stroje. Tělo motoru včetně řezacího vybavení je izolováno od rukojetí pomocí prvků, tlumičích vibrace.

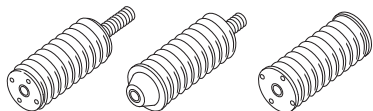

Kontrola systému tlumení vibrací



VÝSTRAHA! Motor by měl být vypnutý a vypínač by se měl nacházet v poloze STOP.

- Pravidelně kontrolujte, zda se na blocích antivibračního systému neobjevují trhliny či deformace. Vyměňte je, pokud jsou poškozené.
- Zkontrolujte, zda je tlumičivý prvek pevně uchycen mezi jednotkou motoru a rukojetí.

Tlumič výfuku



VÝSTRAHA! Nikdy nepoužívejte zařízení, které má poškozený nebo demontovaný tlumič výfuku. Vadný tlumič může značně zvýšit hladinu hluku a nebezpečí požáru. Vždy mějte protipožární vybavení blízko po ruce.

Tlumič je během použití a po něm a také při volnoběhu velmi horký. Buďte si vědomi nebezpečí požáru, zejména při práci v blízkosti hořlavých látek nebo výparů.

Vždy mějte protipožární vybavení blízko po ruce.

Tlumič výfuku je určen k omezení úrovně hluku na minimum a k usměrnění výfukových plynů směrem od uživatele.

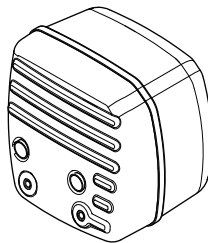

Kontrola tlumiče výfuku

Pravidelně kontrolujte, zda je tlumič kompletní a zda je správně upevněn.

ŘEZACÍ KOTOUČE

Všeobecně



VÝSTRAHA! Řezací kotouč se může rozbit a způsobit uživateli velké škody.

Výrobce řezacího kotouče vydává varování a doporučení týkající se použití a správné péče o řezací kotouč. Tato varování jsou dodávána spolu s řezacím kotoučem. Přečtěte si všechny pokyny od výrobce řezacího kotouče a dodržujte je.

Řezací kotouč je třeba kontrolovat před montáží do pily a také často během použití. Zkontrolujte, zda není prasklý, nechybí na něm segmenty (u diamantových kotoučů) nebo z něj nejsou odlomeny části. **Nepoužívejte poškozený řezací kotouč.**

Neporušenost každého nového kotouče vyzkoušejte tak, že jej spustíte na plný výkon a nechte jej běžet po dobu přibližně 1 minuty.

- Zkracovací disky jsou ve dvou základních provedeních: abrazivní disky a diamantové kotouče.

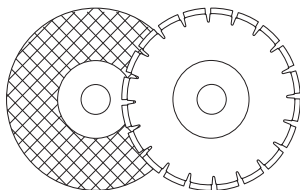

- Nejekonomičtější jsou nejčastěji řezací disky o vysoké kvalitě. Řezací disky o nižší kvalitě mají často nižší řezací schopost a kratší životnost, což znamená vyšší náklady ve vztahu k množství opracovaného materiálu.
- Dohlédněte na to, aby byla použita správná nábojnice k tomu řeznému disku, který je nasazen na stroji. Viz pokyny uvedené v části Montáž řezacího kotouče.

Vhodné řezací kotouče

Řezací kotouče	K 1270	K 1270 Rail
Abrazivní kotouče	Ano*	Ano*
Brusné kotouče pro řezání kolejnic	Ne	Ano*
Diamantové kotouče	Ano	Ano**
Ozubené kotouče	Ne	Ne

Další informace naleznete v části Technické údaje.

*Bez vody

**Pouze diamantové kotouče pro řezání za sucha

Řezací kotouče pro různé materiály



VÝSTRAHA! Nikdy nepoužívejte řezný kotouč k řezání jiného materiálu než toho, pro který je určen.

Nikdy nepoužívejte diamantový kotouč k řezání plastových materiálů. Vlivem tepla vytvářeného při řezání se plast může roztavit, přilepit na kotouč a způsobit zpětný ráz.

Při řezání kovu vznikají jiskry, které by mohly způsobit požár. **Nepoužívejte stroj v blízkosti hořlavých látek nebo plynů.**

Postupujte podle pokynů dodávaných s řezacím kotoučem, které se týkají vhodnosti kotouče pro různá použití. V případě nejasností se obraťte na svého prodejce.

	Beton	Kov	Kolejnice	Plast	Litina
Abrazivní kotouče	X	X		X	X
Brusné kotouče pro řezání kolejnic			X		
Diamantové kotouče	X	X*			X*

* Pouze speciální kotouče.

Ruční vysokorychlostní stroje



VÝSTRAHA! Nikdy nepoužívejte řezací kotouč s označením nižšího počtu otáček než co je uvedeno na rozbrušovací pile. Používejte pouze řezací kotouče, které jsou určeny pro vysokorychlostní ruční rozbrušovací pily.

- Mnohé řezací kotouče, které mohou pasovat do této rozbrušovací pily, jsou určeny pro pevně instalované pily a mají nižší jmenovité otáčky, než jaké jsou potřebné pro tuto ruční pilu. Řezací kotouče s nižšími jmenovitými otáčkami na této pile nikdy nepoužívejte.
- Řezací kotouče Husqvarna jsou vyrobeny pro vysokorychlostní přenosné motorové rozbrušovací pily.
- Řezací kotouč musí být označen stejným počtem otáček nebo vyšším ve srovnání s tím, který je uveden na štítku na rozbrušovací pile. Nikdy nepoužívejte řezací kotouč s

ŘEZACÍ KOTOUČE

nižším počtem otáček než s tím, který je uveden na rozbrušovací pile.

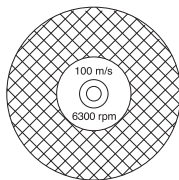

Vibrace v kotoučích

- Používáte-li příliš velký nátlak, může disk ztratit svou kulatost a může začít vibrovat.
- Menší nátlak může eliminovat vibraci. Jinak vyměňte disk.

Abrazivní kotouče



VÝSTRAHA! Brusné kotouče nepoužívejte spolu s vodou. Když je brusný kotouč vystaven působení vody nebo vlhkosti, zhoršuje se jeho pevnost a hrozí zvýšené riziko jeho rozlomení.

- Řezací materiál v abrazivních kotoučích tvoří brusná zrnka, spojená pomocí organických pojidel. "Zesílené řezací kotouče" jsou vybudovány na bázi textilu nebo vláken, což zabrání úplnému rozlomení při maximálním počtu otáček, kdyby došlo k popraskání nebo poškození kotouče.
- Prestanda řezacího kotouče je dána typem a velikostí brusných zrněk a typem a tvrdostí pojidla.
- Zkontrolujte, zda není řezací kotouč prasklý nebo poškozený.

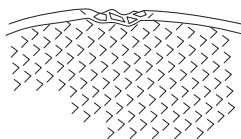

- Zkuste abrazivní disk tím, že jej pověsíte na prst a lehce na něj ťuknete rukojetí šroubováku nebo jiným předmětem. Neuslyšíte-li zcela jasný a zvonivý tón, je disk poškozený.

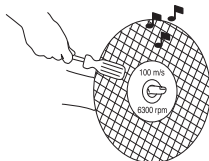

Brusné kotouče pro různé materiály

Typ kotouče	Materiály
Kotouč na beton	Beton, asfalt, kamenné zdivo, litina, hliník, měď, mosaz, kabely, pryž, umělá hmota atd.
Kotouč na kovy	Ocel, legované oceli a jiné tvrdé kovy.
Kotouč pro řezání kolejnic	Kolejnice

Řezání kolejnic

Používejte pouze speciálně určené řezací kotouče pro řezání kolejnic.

Diamantové kotouče

Všeobecně



VÝSTRAHA! Nikdy nepoužívejte diamantový kotouč k řezání plastových materiálů. Vlivem tepla vytvářeného při řezání se plast může roztavit, přilepit na kotouč a způsobit zpětný ráz.

Diamantové kotouče se při použití mohou velmi zahřát. Přehřátý kotouč je výsledkem nesprávného používání a může být příčinou deformace disku, která následně může způsobit škody na majetku a zranění osob.

Při řezání kovu vznikají jiskry, které by mohly způsobit požár. Nepoužívejte stroj v blízkosti hořlavých látek nebo plynů.

- Diamantové kotouče se skládají z ocelové kostry opatřené segmenty s průmyslovými diamanty.
- Diamantové kotouče dávají nižší náklady na pracovní úkon, méně častou výměnu kotouče a konstantní hloubku řezu.
- Při použití diamantového kotouče dohlédněte na to, aby se otáček ve směru šipky na kotouči.

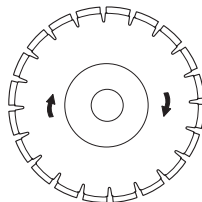

ŘEZACÍ KOTOUČE

Diamantové kotouče pro různé materiály

- Diamantové řezací kotouče jsou vhodné pro kamenné, železobetonové a další kompozitní materiály.
- Diamantové kotouče jsou v provedení o několika stupních tvrdosti.
- Pro řezání kovů by měly být používány speciální kotouče. Požádejte svého prodejce o pomoc při výběru správného výrobku.

Ostření diamantových kotoučů

- Používejte vždy jen ostrý diamantový kotouč.
- Diamantové kotouče mohou být tupé, používáte-li nesprávný podávácí tlak nebo při řezání některých materiálů jako silně vyztužený beton. Práce s tupým diamantovým kotoučem způsobí přehřátí, což vede k odpadnutí diamantových segmentů.
- Naostřete kotouč tak, že řežete v měkkém materiálu, jako je pískovec nebo cihla.

Diamantové kotouče a chlazení

- Tření v řezu při řezání způsobí, že se diamantový kotouč zahřeje. Pokud dovolíte, aby se kotouč příliš zahřál, může dojít ke snížení napnutí kotouče nebo k prasknutí jádra.

Diamantové kotouče k řezání za sucha

- Ačkoli není pro chlazení vyžadována voda, kotouče pro suché řezání musí být chlazeny vzduchem proudícím kolem kotoučů. Z tohoto důvodu je kotouče pro suché řezání doporučeno používat pouze pro přerušované řezání. Po každých několika sekundách řezání je nutné kotouči umožnit běžet naprázdno bez zatížení, aby vzduch proudící kolem kotouče mohl rozptýlit teplo.

Diamantové kotouče k řezání za mokra

- Diamantové kotouče pro mokré řezání je nutné používat s vodou, aby bylo zajištěno trvalé chlazení jádra a segmentů kotouče během řezání.
- Kotouče pro mokré řezání NESMÍ být používány suché.
- Použití kotoučů pro mokré řezání bez vody může způsobit nahromadění nadměrného tepla, jehož následkem dojde ke zhoršení výkonu nebo vážnému poškození kotouče, a tím představuje bezpečnostní riziko.
- Voda ochlazuje kotouč, zvyšuje jeho životnost a snižuje tvorbu prachu.

Ozubené kotouče (Rescue)



VÝSTRAHA! Nikdy nepoužívejte ozubené kotouče, jako jsou kotouče na dřevo, kotouče s karbidovými břitovými destičkami atd. Dochází k výraznému zvýšení rizika zpětného rázu, kdy může dojít k odtržení břitových destiček a k jejich odmrštění vysokou rychlostí. Neopatrnost může mít za následek vážné zranění osob nebo dokonce jejich smrt.

Vládní předpisy vyžadují, aby se pro kotouče s karbidovým ostřím používal jiný typ ochrany, který se nepoužívá u rozbrušovacích pil – takzvaný 360stupňový kryt. Rozbrušovací pily (tato pila) používají brusné nebo diamantové kotouče a jsou vybaveny jiným systémem ochrany, který neposkytuje ochranu proti nebezpečím vznikajícím při použití kotoučů pro řezání dřeva.

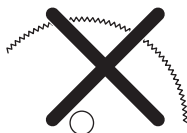

Používat karbidem osazený kotouč na této rozbrušovací pile je porušením pracovních bezpečnostních předpisů.

Vzhledem k nebezpečné podstatě a naléhavým okolnostem, které jsou spojeny s hašením požárů a záchrannými operacemi prováděnými vysoce cvičenými bezpečnostními silami a bezpečnostními profesionály (požárními sbory), si je společnost Husqvarna vědoma, že mohou v některých nouzových situacích používat tuto rozbrušovací pilu s kotouči s karbidovým ostřím vzhledem k jejich schopnosti přežít různé typy překážek a materiálů bez nutnosti měnit kotouče nebo stroje. Vždy si při používání této rozbrušovací pily s kotouči s karbidovým ostřím uvědomte, že jsou tyto kotouče při nesprávném použití náchylnější ke zpětnému rázu než brusné nebo diamantové kotouče. Od kotoučů s karbidovým ostřím mohou také odlétávat kousky materiálu.

Z těchto důvodů smí tuto rozbrušovací pilu používat s kotoučem s karbidovým ostřím pouze vysoce vycvičení profesionálové z bezpečnostních složek, kteří si jsou vědomi nebezpečí spojených s jeho použitím, a to výhradně v naléhavých situacích, kdy jsou jiné nástroje považovány za neúčinné a nedostatečně výkonné pro boj proti požáru nebo pro záchrannou operaci. Rozbrušovací pila s kotoučem s karbidovým ostřím se nesmí nikdy používat k řezání dřeva při jiných než záchranných operacích. Pro tyto aplikace je vhodným nástrojem motorová pila nebo kotoučová pila.

Přeprava a přechovávání

- Nepřechovávávejte ani nepřpravujte zkracovačku s nasazeným řezným kotoučem. Všechny řezné kotouče je nutno po použití se stroje sejmout a dobře přechovávat.
- Přechovávávejte kotouč v prostoru suchém, kde nemůže dojít k mrazu. Buďte zvláště opatrní s abrazivními kotouči. Abrazivní kotouče je nutno přechovávat na vodorovné ploše. Přechováváte-li abrazivní disk ve vlhku, může dojít k porušení vyvážení a tím k poškození.
- Prohlédněte pozorně nové kotouče, zda nejsou poškozeny po přepravě nebo přechovávání.

KOMPLETACE A SEŘÍZENÍ

Všeobecně



VÝSTRAHA! Motor by měl být vypnutý a vypínač by se měl nacházet v poloze STOP.

Kotouče Husqvarna jsou vysokorychlostní kotouče schválené pro ruční motorové rozbrušovací pily.

Kontrola vřetena hřídele a podložek příruby

Při výměně kotouče za nový zkontrolujte podložky příruby a vřeteno hřídele.

- Zkontrolujte, zda jsou závitky na vřetenu hřídele nepoškozené.
- Zkontrolujte, zda jsou kontaktní plochy na kotouči a podložkách příruby nepoškozené, mají správné rozměry, jsou čisté a zda se volně otáčejí na vřetenu hřídele.

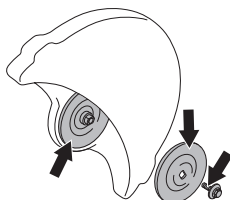

Používejte pouze podložky příruby dodané společností Husqvarna s minimálním průměrem 105 mm/4,1".

Nepoužívejte nikdy křivé, uražené, naražené nebo znečištěné podložky příruby. Nepoužívejte podložky příruby různých rozměrů.

Kontrola pouzdra hřídele

Pouzdra hřídele se používají k zarovnání stroje se středovým otvorem v řezacím kotouči.

Stroj je dodáván buď s pouzdem, které lze převrátit pro použití s kotouči se středovými otvory 20 mm nebo 25,4 mm (1"), nebo s pevným pouzdem. Na štítku na krytu kotouče je uvedeno pouzdro, které bylo namontováno při výrobě, a specifikace příslušného kotouče.

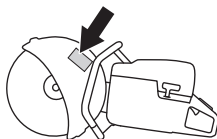

- Zkontrolujte, zda pouzdro na vřetenu stroje odpovídá středovému otvoru řezacího kotouče. Na řezacím disku je uveden průměr centrického otvoru disku.

Používejte pouze pouzdra dodávaná společností Husqvarna. Tato pouzdra byla navržena pro motorovou rozbrušovací pilu.

Kontrola směru otáčení kotouče

- Při použití diamantového kotouče dohlédněte na to, aby se otáčel ve směru šipky na kotouči. Směr otáčení kotouče je vyznačen šipkami na řezacím rameni.

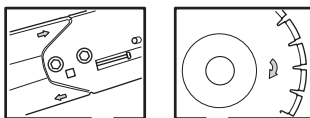

Montáž řezacího kotouče

- Disk se umístí na vložku (A) mezi vnitřní podložkou příruby (B) podložkou příruby (C). Podložka příruby se natočí tak, aby správně dosedla na osu.

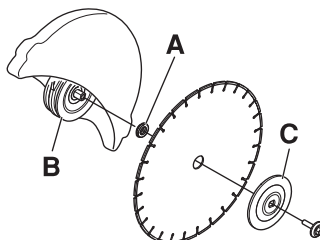

- Zajistěte hřídel. Zasuňte nástroj do otvoru v řezací hlavě a otáčejte kotoučem až nadoraz.



- Utahovací moment pro šroub, který přidržuje kotouč, je: 25 Nm (18,5 ft-lbs).

Kryt řezacího disku

Kryt řezacího vybavení je nutno nastavit tak, aby zadní část naléhala na opracováváný kus. Odpad a jiskry od řezaného materiálu se sbírají v krytu a odvádí se od uživatele.

Kryt kotouče je zablokovaný třením.

- Přitiskněte konce krytu proti součásti nebo upravte kryt pomocí nastavovacího madla. Kryt musí být vždy namontován na stroji.

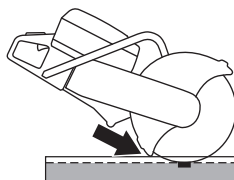

Otočná řezací hlava (K 1270)

Stroj je vybaven otočnou řezací hlavou, která umožňuje řezání v blízkosti stěny nebo u země, omezené pouze tloušťkou krytu kotouče.

Při řezání s řezací hlavou v obrácené poloze je v případě zpětného rázu obtížnější udržet kontrolu nad strojem. Řezací kotouč je dále od středu stroje, což znamená, že madlo a řezací kotouč již nejsou vyrovnány. Je obtížnější kontrolovat stroj, pokud se kotouč zablokuje nebo zasekne v nebezpečné zóně zpětného rázu. Další informace naleznete v odstavci Zpětný ráz v části Provoz.

Dojde k narušení některých prospěšných ergonomických funkcí stroje, jako je vyvážení. S otočenou řezací hlavou by se mělo řezat pouze tehdy, pokud není možné řezat standardním způsobem.

- Při uvolňování řemene nejprve uvolněte dva šrouby a poté stavěcí šroub.

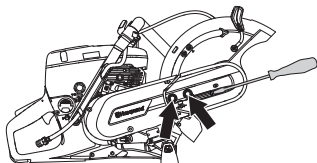

- Nyní odšroubujte šrouby a demontujte kryt řemenu.

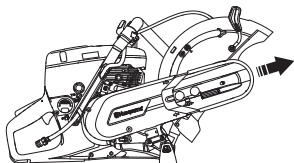

- Sejměte řemen z řemenice.

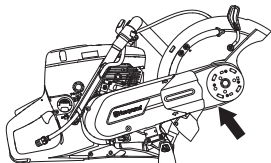

- Řezná hlava je nyní volná a lze ji vytáhnout ze stroje.
- Odmontujte řezací hlavu a připevněte ji na druhou stranu řezacího ramene.

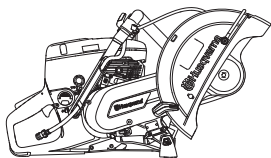

- Připevněte kryt řemene na otočenou řezací hlavu.
- Dotáhněte hnací řemen. Viz pokyny v části Údržba.
- Smontujte šroubovací koncovku vodní hadice a hadici na opačné horní straně krytu kotouče.

MANIPULACE S PALIVEM

Všeobecně



VÝSTRAHA! Spouštění motoru v uzavřeném nebo špatně větraném prostoru může způsobit smrt udušením nebo otravou oxidem uhelnatým. Při práci v jámách nebo výkopech hlubších než jeden metr zajistěte pomocí ventilátorů řádnou cirkulaci vzduchu.

Palivo a výpary paliva jsou hořlavé a mohou způsobit vážné poškození zdraví, dojde-li k jejich vdechování nebo kontaktu s pokožkou. Buďte proto opatrní při zacházení s palivem a dbejte na to, aby byla v místě zacházení s palivem dobrá ventilace.

Výfukové plyny z motoru jsou horké a mohou obsahovat jiskry, které by mohly zažehnout požár. Nikdy nestartujte zařízení uvnitř budovy nebo v blízkosti hořlavých materiálů!

V blízkosti paliva nekurte ani neumísťujte žádné horké předměty.

Palivo

UPOZORNĚNÍ! Stroj je vybaven dvoudobým motorem a při jeho provozu se musí vždy použít směs benzínu a oleje pro dvoudobé motory. Aby se zaručilo správné složení směsi, je velmi důležité přesně odměřovat množství přidávaného oleje. Když mícháte malá množství paliva, i malé nepřesnosti mohou výrazně ovlivnit poměr směsi.

Benzín

- Používejte vždy kvalitní olovnatý či bezolovnatý benzín.
- Nejnižší doporučené oktanové číslo je 90 (RON). Pokud použijete do motoru benzín s oktanovým číslem menším než 90, může dojít k tzv. klepání motoru. Výsledkem je vysoká teplota motoru, která může být příčinou jeho vážného poškození.
- Při dlouhodobé práci v režimu vysokých otáček se doporučuje používat benzín s vyšším oktanovým číslem.

Ekologické palivo

Společnost HUSQVARNA doporučuje používat ekologicky šetrný benzín (také nazývaný alkylátový benzín), a to buď předem smíchaný benzín Aspen pro dvoudobé motory nebo ekologicky šetrný benzín pro čtyřdobé motory smíchaný s olejem pro dvoudobé motory podle níže uvedeného návodu. Pamatujte si, že při změně typu paliva může být nutné seřídit karburátor (viz pokyny v kapitole Karburátor).

Palivo smíchané s etanolem, je možné použít E10 (max. 10% podíl etanolu). Použití směsi s etanolem s vyšším obsahem než u E10 může vytvořit systém se slabým spalováním, což může způsobit poškození motoru.

Olej pro dvoudobé motory

- Abyste dosáhli co nejlepších výsledků a výkonu, použijte olej pro dvoudobé motory HUSQVARNA, který je vyráběn speciálně pro naše vzduchem chlazené dvoudobé motory.
- Nikdy nepoužívejte olej pro dvoudobé motory chlazené vodou, někdy také nazývaný olej pro lodní motory (tzv. TCW).
- Nikdy nepoužívejte olej určený pro čtyřdobé motory.

Míchání směsi

- Vždy míchejte benzín a olej v čisté nádobě určené na pohonné hmoty.
- Míchání začněte vždy nalitím poloviny dávky benzínu. Potom přidejte celou dávku oleje. Směs paliva dobře promíchejte (protřepejte). Přidejte zbývající polovinu dávky benzínu.
- Směs paliva před nalitím do palivové nádrže zařízení důkladně promíchejte (protřepejte).
- Nemíchejte větší dávku paliva než na jeden měsíc dopředu.

Poměr směsi

- 1:50 (2%) s olejem pro dvoudobé motory HUSQVARNA nebo podobným.

Benzín, litrů	Olej pro dvoudobé motory, litrů 2% (1:50)
5	0,10
10	0,20
15	0,30
20	0,40

- 1:33 (3%) s oleji třídy JASO FB či ISO EGB určenými pro dvoudobé motory chlazené vzduchem nebo směs doporučená výrobcem oleje.

MANIPULACE S PALIVEM

Plnění paliva



VÝSTRAHA! Při této činnosti hrozí nebezpečí požáru, které můžete snížit, když budete dodržovat následující opatření:

V blízkosti paliva nekuřte ani neumísťujte žádné horké předměty.

Před doplněním paliva motor vypněte a nechte jej po několik minut zchladnout. Motor by měl být vypnutý a vypínač by se měl nacházet v poloze STOP.

Před doplňováním paliva otvírejte uzávěr nádrže pomalu, aby se mohl zvolna uvolnit přetlak.

Očistěte prostor okolo palivové zátky.

Po doplnění paliva pečlivě uzavřete uzávěr palivové nádrže.

Pokud není uzávěr řádně utažený, může dojít v důsledku vibrací k jeho ztrátě a k následnému úniku paliva z palivové nádrže, a tím k nebezpečí vzniku požáru.

Před zahájením startování se s motorovým foukačem přemístěte alespoň 3 m od místa, kde jste doplňovali palivo.

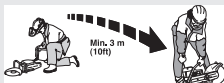

Stroj nikdy nespustíte:

- Jestliže vám na stroj vyteklo palivo nebo motorový olej: Je třeba všechno rozlité palivo setřít a zbytek nechat vypařit.
- Jestliže jste potřísnili palivem sebe nebo oděv, převlékněte se. Omyjte ty části těla, které byly v kontaktu s palivem. Použijte mýdlo a vodu.
- Jestliže ze stroje uniká palivo. Pravidelně kontrolujte těsnost uzávěru palivové nádrže a přívodu paliva.
- Pokud není pevně utažen palivový uzávěr po doplnění paliva.

Převážení a přechovávání

- Stroj i palivo je třeba přechovávat a přepravovat tak, aby se eventuální ucházející palivo a benzínové výpary nedostaly do kontaktu s jiskrami nebo otevřeným ohněm, například od elektrických strojů, elektrických motorů, elektrických spínačů/vypínačů, tepelných kotlů apod.
- Palivo je vždy třeba přechovávat a přepravovat v nádobách, určených a schválených výhradně k tomuto účelu.

Dlouhodobé uskladnění

- Před uložením stroje na delší dobu je nutno vyprázdnit nádržku na palivo. Zjistěte na vaši nejbližší benzinové čerpací stanici, kam lze odevzdat zbylé palivo.

Ochranné prostředky

Všeobecně

- Nikdy nepracujte se strojem, nemáte-li možnost přivolat pomoc v případě nehody.

Osobní ochranné pomůcky

Při každém použití stroje je nutné používat schválené osobní ochranné pomůcky. Osobní ochranné pomůcky nemohou vyloučit nebezpečí úrazu, ale sníží míru poranění v případě, že dojde k nehodě. Požádejte svého prodejce o pomoc při výběru správného vybavení.



VÝSTRAHA! Při použití výrobků jako jsou řezačky, rozbrušovačky, vrtačky, které brousí nebo formují materiál, může vznikat prach a výpary, které mohou obsahovat škodlivé chemikálie.

Zkontrolujte strukturu materiálu, se kterým budete pracovat, a použijte vhodnou dýchací masku.

Dlouhodobé vystavování působení hluku může vést k trvalému poškození sluchu. Vždy používejte schválenou ochranu sluchu. Pokud používáte ochranu sluchu, vnímate varovné signály nebo pokřik. Vždy odstraňte ochranu sluchu, jakmile se zastaví motor.

Vždy používejte:

- Schválenou ochrannou přilbu
- Ochrana sluchu
- Schválená ochrana očí. Použijete-li vizír je nutno použít i schválené ochranné brýle. Schválené ochranné brýle jsou takové, které odpovídají standardu ANSI Z87.1 pro USA nebo EN 166 pro státy EU. Vizír musí splnit požadavky dle standardu EN 1731.
- Dechová rouška
- Silné rukavice s jistým úchopem.
- Přílehavý, silný a pohodlný oděv, který dovolí plnou pohyblivost. Při řezání vznikají jiskry, které mohou zapálit oděv. Společnost Husqvarna doporučuje nosit oděv z nehořlavé bavlny nebo silné džínoviny. Nenoste oděv vyrobený z materiálů, jako je nylon, polyester nebo umělé hedvábí. Takový materiál se může při vznícení roztavit a přichytit se k pokožce. Nenoste krátké kalhoty.
- Vysoké boty s ocelovou špičkou a neklouzavou podrážkou.

Ostatní ochranné prostředky



POZOR! Při práci s tímto zařízením může docházet k jiskření a vznikat riziko požáru. Vždy mějte při ruce protipožární vybavení.

- Hasicí přístroj
- Vždy mějte po ruce soupravu pro poskytování první pomoci.

Obecná bezpečnostní opatření

Tento oddíl popisuje základní bezpečnostní pravidla při práci se strojem. Tyto informace nikdy nemohou nahradit profesionální zručnost a zkušenost.

- Než začnete stroj používat, prostudujte si, prosím, pečlivě návod k použití a ubezpečte se, že jste dokonale pochopili pokyny v něm uvedené. Začátečnickům doporučujeme přečíst si praktické pokyny předtím, než začnou stroj používat.
- Odpovědností obsluhy je, aby lidé nebo jejich majetek byli chráněni před nehodami a dalšími riziky.
- Zařízení musí být udržováno v čistotě. Symboly a nálepky musí být plně čitelné.

Vždy používejte zdravý rozum

Není možné zmínit všechny představitelné situace, se kterými se můžete setkat. Vždy buďte opatrní a používejte zdravý rozum. V případě, že se dostanete do situace, kdy se necítíte bezpečně, ukončete práci a požádejte o radu odborníka. Obratě se na vašeho prodejce, servis nebo na zkušeného pracovníka se strojem. Nepouštějte se do žádné práce, na kterou se cítíte nedostatečně kvalifikováni!



VÝSTRAHA! Při nesprávném nebo neopatrném použití se zařízení může stát nebezpečným nástrojem, což může způsobit závažná nebo smrtelná zranění.

Dětem a osobám, které nejsou seznámeny s používáním stroje, nedovolte jeho použití ani opravy.

Nedovolte pracovat se strojem nikomu, kdo si předem nepřčetl a neporozuměl obsahu návodu k použití.

Nikdy stroj nepoužívejte, když jste unaveni, po požití alkoholu nebo když užíváte léky, které mohou ovlivnit váš zrak, odhad nebo koordinaci pohybu.



VÝSTRAHA! Neoprávněné změny a nebo použití nepovolného příslušenství může způsobit vážné zranění nebo smrt uživatele či jiných osob. Konstrukce zařízení nesmí být za žádných okolností upravována bez svolení výrobce.

Nikdy neupravujte stroj tak, že byste změnil trvale jeho původní konstrukci, a nepoužívejte jej ani v případě, kdy se vám bude zdát, že ji upravil někdo jiný.

Nikdy nepoužívejte stroj, který není zcela v pořádku. Dodržujte pokyny pro kontroly, údržbu a servis popsané v této příručce. Některé úkony údržby a opravy mohou provádět pouze vyškolení a kvalifikovaní odborníci. Viz pokyny v části Údržba.

Vždy použijte originální příslušenství.



VÝSTRAHA! Tento stroj vytváří během provozu elektromagnetické pole. Toto pole může za určitých okolností narušovat funkci aktivních či pasivních implantovaných lékařských přístrojů. Pro snížení rizika vážného či smrtelného poranění doporučujeme osobám s implantovanými lékařskými přístroji poradit se před použitím stroje s lékařem a s výrobcem implantovaného lékařského přístroje.

Bezpečnost pracovního prostoru



VÝSTRAHA! Bezpečnostní vzdálenost od rozbrušovacího stroje je 15 metrů. Jste zodpovědní za to, že se v pracovním okruhu nezdržují zvěřata a diváci. Nezačnete řezat pokud není pracovní okruh volný a pokud vy nestojíte pevně.

- Prohlédněte své okolí a ujistěte se, že se v něm nenachází nic, co by mohlo ovlivnit vaši kontrolu nad zařízením.
- Zajistěte, aby nemohlo dojít ke kontaktu jakýchkoli osob nebo předmětů s řezacím zařízením nebo k jejich zasažení částmi odmrštěnými kotoučem.
- Nepoužívejte motorový foukač za špatného počasí, jako např. v husté mlze, prudkém dešti, silném větru, silném mrazu apod. Práce za špatného počasí je namahavá a může vést k nebezpečným okolnostem, např. ke kluzkému podloží.
- Nikdy nezačínajte pracovat se strojem dokud není pracovní plocha prázdná a vy nestojíte pevně. Ujistěte se o tom, že nemůže při práci dojít ke spadnutí materiálu a tím ke škodám a úrazu. Buďte velmi opatrní při práci ve svahu.

- K vytvoření bezpečného pracovního prostředí se ujistěte, že je pracovní plocha řádně osvětlena.
- Zkontrolujte, zda není v pracovním prostoru nebo v materiálu určeném k řezání vedeno nějaké potrubí nebo elektrické kabely.
- Při řezání do nádoby (sudu, potrubí nebo jiné nádoby) se musíte nejprve přesvědčit, zda neobsahuje hořlavý nebo jiný těkavý materiál.

Hlavní principy činnosti



VÝSTRAHA! Nenaklánějte rozbrušovací pilu do strany, toto může způsobit uváznutí kotouče nebo jeho zlomení a tím může dojít k úrazu.

Zcela se vyvarujte broušení stranou kotouče, nebo dojde k jeho poškození či zlomení, což může vést k vážným škodám. Používejte pouze řeznou část.

Nikdy nepoužívejte diamantový kotouč k řezání plastových materiálů. Vlivem tepla vytvářeného při řezání se plast může roztavit, přilepit na kotouč a způsobit zpětný ráz.

Při řezání kovu vznikají jiskry, které by mohly způsobit požár. Nepoužívejte stroj v blízkosti hořlavých látek nebo plynů.

- Zařízení je zkonstruováno a určeno k řezání pomocí brusných kotoučů nebo diamantových kotoučů určených pro vysokorychlostní ruční zařízení. Zařízení nesmí být používáno s jakýmkoliv jiným typem kotouče nebo pro jakýkoliv jiný typ řezání.
- Zkontrolujte také, zda je řezací kotouč správně namontován a zda není poškozen. Pokyny naleznete v části Řezací kotouče a Montáž a nastavení.
- Zkontrolujte, zda používáte správný řezací kotouč pro danou aplikaci. Pokyny naleznete v části Řezací kotouče.
- Nikdy neřezejte azbestové materiály!
- Držte pilu oběma rukama a udržujte pevné uchopení palci a prsty obepínajícími rukojeti. Pravou rukou je nutné držet zadní rukojeť a levou rukou přední rukojeť. Toto uchopení musí používat všichni obsluhující pracovníci, praváci i leváci. Nikdy nedržte motorovou rozbrušovací pilu při práci pouze jednou rukou.

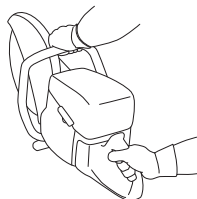

OBSLUHA

- Stůjte rovnoběžně s řezacím kotoučem. Nestůjte přímo za ním. V případě zpětného rázu se pila pohne ve směru roviny kotouče.

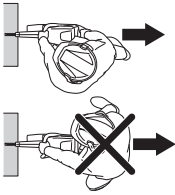

- Je-li motor v chodu udržujte vzdálenost k řezacímu kotouči.
- Pokud je spuštěný motor, nikdy nenechávejte stroj bez dozoru.
- Se strojem nikdy nepohybujte, je-li řezné zařízení v pohybu.
- Kryt řezacího vybavení je nutno nastavit tak, aby zadní část náležala na opracovávaný kus. Odpad a jiskry od řezaného materiálu se sbírají v krytu a odvádí se od uživatele. Za chodu musí být kryt řezného zařízení vždy nasazený.

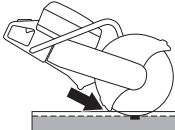

- Nikdy nepoužívejte **k řezání** zónu zpětného rázu kotouče. Viz pokyny v části Zpětný ráz.
- Držte dobře rovnováhu a stůjte pevně.
- Nikdy neřežte nad úroveň ramen.
- Nikdy neřežte ze žebříku. Při řezání ve výšce nad úroveň ramen používejte plošinu nebo lešení. Nesazte se dosáhnout příliš daleko.

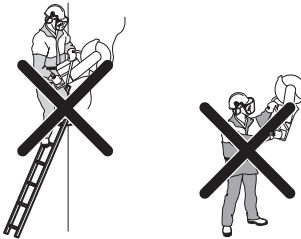

- Stůjte v pohodlné vzdálenosti od zpracovávaného kusu.
- Před spuštěním stroje zkontrolujte, že není disk s ničím ve styku.
- Řezacím kotoučem řežte jemně s vysokou rychlostí otáčení (plný výkon). Udržujte maximální otáčky až do dokončení řezání.
- Nechte stroj pracovat, aniž byste na řezací kotouč působili silou nebo tlačili.

- Posunujte stroj ve směru řezacího disku. Tlak ze strany může zničit disk a je velmi nebezpečný.



- Pohybuje diskem vpřed a vzad tak, abyste měli co nejmenší kontaktní plochu mezi diskem a řezaným materiálem. Tím udržujete teplotu disku co nejnižší a řezání je účinné.

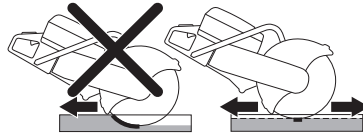

Omezení prachu (Platí pouze pro model K 1270)

Stroj je vybaven sadou pro vodní vyplachování, která nabízí maximální eliminaci prachu.

Optimálního potlačení tvorby prachu dosáhnete používáním kotoučů pro mokré řezání s vodním chlazením. Pokyny naleznete v části Řezací kotouče.

Pomocí kohoutku seříďte průtok vody tak, aby byl vázán prach z řezání. Objem potřebné vody závisí na typu práce.

Pokud se vodní hadice uvolní ze svých přívodů, znamená to, že stroj je připojen k příliš vysokému tlaku vody. Pokyny k doporučenému tlaku vody naleznete v části Technické údaje.

Řezání kolejnic

Všeobecně

UPOZORNĚNÍ! Upínací zařízení nesmí být na stroji namontováno během přepravy nebo při manipulaci se zařízením.

Upínací zařízení je přesný nástroj, který může být při neopatrném zacházení poškozen, a důsledkem by mohlo být méně přesné řezání.

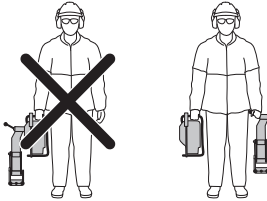

Sestavení upínacího zařízení

- Namontujte upínací zařízení na kolejnici. Pevně dotáhněte fixační rukojeť.

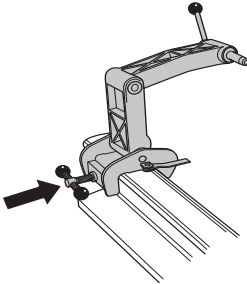

- Namontujte rozbrušovací pilu pravou stranou na upínací zařízení. Montážní příslušenství je na rozbrušovací pile umístěno co nejlíže ke vřetenu na řezacím kotouči při montáži z této strany. Montáž by se proto měla provádět primárně z tohoto směru.

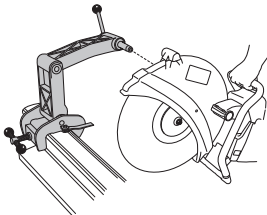

UPOZORNĚNÍ! Nejprve je nutno nasadit upínací zařízení na kolejnici a potom připevnit rozbrušovací pilu do upínacího zařízení. Tím se zajistí, že upínací zařízení bude na kolejnici připevněno kolmo.

Řezací vodič

Řezací vodič se používá pro vedení kotouče po dráze řezu. Při prvním použití rozbrušovací pily musíte přeréznot vodič.

- Rozložte řezací vodič.
- Upevněte vhodným způsobem řezací vodič paralelně s kolejnicí.

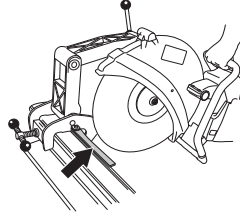

- Opatrně přeréznot vodič.

Pracovní postup

- Rozložte řezací vodič.
- Vyrovnejte řez a rozložte vodič.
- Začněte řezat tím způsobem, že budete strojem kývat ve vodorovném směru dozadu a dopředu. Tímto způsobem bude minimalizován kontakt řezacího kotouče s kolejnicí a sníží se tak nebezpečí ztupení ostří.

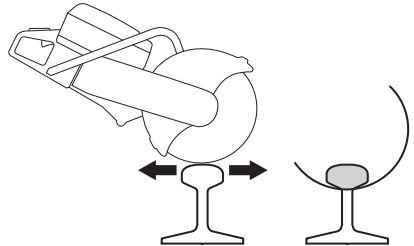

- Když proříznete horní část (A), pokračujte řezáním střední části (B) a dolní části (C).



Pokud není možné dokončit řez z jedné strany, musíte rozbrušovací pilu otočit.

- Vypněte stroj.
- Odmontujte rozbrušovací pilu z upínacího zařízení.

OBSLUHA

- Nasaďte rozbrušovací pilu levou stranou na upínací zařízení.

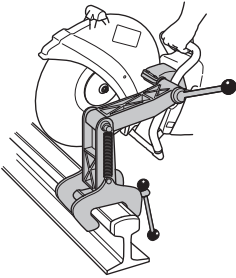

- Snižte řezací kotouč dolů směrem ke kolejnici a zkontrolujte, zda je řezací kotouč vyrovnaný v řezu. V případě potřeby nastavte pohyblivé pouzdro tak, aby byl konec kotouče vycentrován uprostřed řezu.

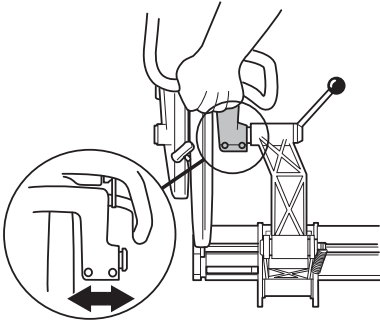

- Nyní můžete pokračovat v řezání.



- Po dokončení řezu nejprve demontujte rozbrušovací pilu z kolejnicového upínacího zařízení. Poté demontujte kolejnicové upínací zařízení z kolejnice a uložte jej odděleně od pily do dodané krabice z překližky.

Obecné tipy

- Používejte pouze speciálně určené řezací kotouče pro řezání kolejnic.
- Dejte plný výkon, až kotouč dosáhne maximálních otáček. Snižte výkon, aby otáčky poklesly; tím se sníží vibrace řezacího kotouče při zahájení řezu a docílíte tím rovnějších řezů. Dejte plný výkon a udržujte maximální otáčky až do dokončení řezání.
- Držte rukojeť stroje tak, abyste měli ruce vyrovnané s řezacím kotoučem. Tím dosáhnete maximální rychlosti řezání, prodloužíte životnost kotouče a docílíte rovnného řezu.

- Rozbrušovací pilu instalujte na upínací zařízení přednostně její pravou stranou, čímž zajistíte nejvyšší pravděpodobnost rovnného řezu.
- Při správném řezání trvá přeriznutí kolejnice 50 kg/m zhruba jednu minutu a přeriznutí kolejnice 60 kg/m zhruba jednu a půl minutu. Pokud trvá řezání déle, zkontrolujte svou techniku řezání. Vzniklé problémy jsou často způsobeny nesprávnou technikou řezání nebo tupými řezacími kotouči.

Zpětný ráz



VÝ STRAHA! Ke zpětným rázům dochází nečekaně a mohou být velmi prudké. Rozbrušovací pila může být vymrštěna směrem nahoru a zpět k uživateli rotačním pohybem způsobujícím vážné nebo dokonce smrtelné zranění. Je bezpodmínečně nutné rozumět principu vzniku zpětných rázů a jak jim před použitím zařízení zabránit.

Zpětný ráz je náhlý pohyb směrem vzhůru, ke kterému může dojít, když se řezné kotouče zaseknou v zóně zpětného rázu. Zpětné rázy jsou většinou nepatrné a představují pouze malé nebezpečí. Zpětný ráz však může být velmi prudký a může rozbrušovací pilu vymrstit směrem nahoru a zpět k uživateli rotačním pohybem způsobujícím vážné nebo dokonce smrtelné zranění.

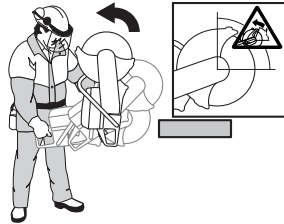

Reaktivní síla

Při řezání je vždy přítomna reaktivní síla. Tato síla táhne zařízení opačným směrem oproti směru otáčení kotouče. Většinu času je tato síla nepatrná. Pokud dojde k zaseknutí kotouče, tato reaktivní síla se znásobí a může dojít ke ztrátě kontroly nad rozbrušovací pilou.

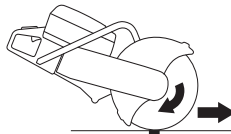

Se strojem nikdy nepohybujte, je-li řezné zařízení v pohybu. Zamýšlenému pohybu mohou bránit gyroskopické síly.

Zóna zpětného rázu

Nikdy nepoužívejte k řezání zónu zpětného rázu kotouče. Pokud dojde k zaseknutí kotouče v zóně zpětného rázu, reaktivní síla rozbrušovací pilu vymrští směrem nahoru a zpět

k uživateli rotačním pohybem způsobujícím vážné nebo dokonce smrtelné zranění.



Zpětný ráz způsobený stoupáním kotouče

Pokud je k řezání použita zóna zpětného rázu, reaktivní síla způsobí stoupání kotouče v řezu. Nepoužívejte zónu zpětného rázu. K řezání použijte spodní kvadrant kotouče, abyste zabránili zpětnému rázu způsobenému stoupáním kotouče.

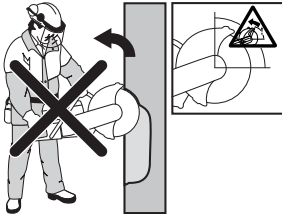

Zpětný ráz způsobený přiskřípnutím kotouče

K přiskřípnutí kotouče dochází při sevření řezu. Pokud dojde k zaseknutí kotouče, tato reaktivní síla se znásobí a může dojít ke ztrátě kontroly nad rozbrušovací pilou.



Pokud dojde k zaseknutí kotouče v zóně zpětného rázu, reaktivní síla rozbrušovací pilu vymrští směrem nahoru a zpět k uživateli rotačním pohybem způsobujícím vážné nebo dokonce smrtelné zranění. Mějte se na pozoru před možným pohybem zpracovávaného dílu. Pokud není zpracovávaný díl řádně podepřen a při řezání se posouvá, může přiskřípnout kotouč a způsobit zpětný ráz.

Řezání trubek

Při řezání trubek je třeba dbát zvýšené opatrnosti. Pokud není trubka řádně podepřena a řez není při řezání stále rozevřen, může se kotouč zaseknout v zóně zpětného rázu a způsobit vážný zpětný ráz. Buďte ostražití zejména při řezání trubky se zvonovitým koncem nebo trubky ve výkopu, která se v případě, že není řádně podepřena, může prohnut a přiskřípnout kotouč.

Před zahájením řezání je nutné trubku zajistit, aby se při řezání nepohybovala nebo nekutálela.

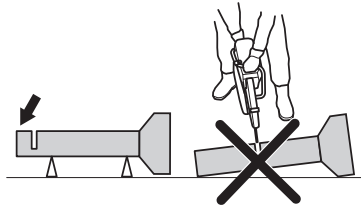

Pokud se trubka může prohnut a uzavřít řez, dojde k sevření kotouče v zóně zpětného rázu, což může vyvolat silný zpětný ráz. Pokud je trubka řádně podepřena a konec trubky se pohne směrem dolů, řez se otevře a nedojde k přiskřípnutí.

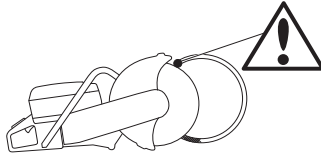

Správný postup řezání trubky

- 1 Nejdříve řežte úsek I.
- 2 Přejděte k úseku II a řežte od úseku I ke spodnímu okraji trubky.
- 3 Přejděte k úseku III a odřízněte zbývající část trubky, přičemž skončete u spodního okraje.

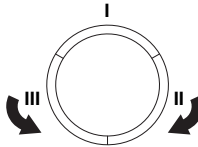

Ochrana před zpětným rázem

Zabránit zpětnému rázu je jednoduché.

- Podepřete obrobek tak, aby byl řez při řezání stále rozevřen. Pokud je řez rozevřen, nedochází k žádným zpětným rázům. Pokud se řez uzavře a skřípne kotouč, dochází vždy k riziku zpětného rázu.



- Buďte opatrní při vsunutí kotouče do stávajícího řezu.
- Dejte pozor na to, zda se zpracovávaný kus nepřesune nebo nestane-li se něco jiného, co by mohlo způsobit sevření řezu a uskřípnutí kotouče.

Přeprava a přechovávání

- Zařízení při transportu zajistěte, aby nedocházelo k poškození a nehodám.
- Nepřechovávejte ani nepřpravujte zkracovačku s nasazeným řezným kotoučem.
- Informace o transportu a skladování řezacích kotoučů naleznete v části Řezací kotouče.
- Informace o transportu a skladování paliva naleznete v části Manipulace s palivem.
- Skladujte zařízení v uzamykatelném prostoru mimo dosah dětí a nepovolaných osob.

STARTOVÁNÍ A VYPÍNÁNÍ

Opatření před startováním



VÝSTRAHA! Před startováním nezapomínejte na následující: Než začnete stroj používat, prostudujte si, prosím, pečlivě návod k použití a ubezpečte se, že jste dokonale pochopili pokyny v něm uvedené.

Používejte osobní ochranné pomůcky. Viz část "Osobní ochranné pomůcky".

Neuvádějte stroj do chodu bez namontovaného řemene a krytu řemene. V opačném případě by se mohla uvolnit spojka a způsobit zranění osob.

Zkontrolujte, zda je řádně zajištěna zátka palivové nádrže a zda nedochází k úniku paliva.

Dbejte, aby se v pracovním prostoru nenacházely nepovolané osoby, mohlo by dojít k vážnému úrazu.

- Provádějte denní údržbu. Viz pokyny v části Údržba.

Startování



VÝSTRAHA! Při uvádění motoru do chodu se řezací kotouč otáčí. Ujistěte se, že se může otáčet volně.

Při studeném motoru:



- Přesvědčte se, zda je vypínač (STOP) nastaven v levé poloze.

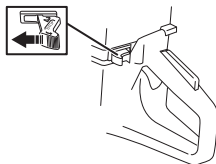

- K dosažení startovací polohy plynu a zapnutí sytiče je potřebné zcela vytáhnout ovladač sytiče.



- **Dekompresní ventil:** Stiskněte ventil pro snížení tlaku ve válci, tím se usnadní uvedení motorové rozbrušovací pily do chodu. Dekompresní ventil je třeba použít při každém

uvádění do chodu. Když se stroj uvede do chodu, ventil se automaticky vrátí do své původní polohy.

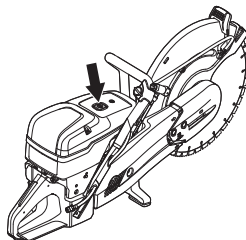

- Uchopte přední rukojeť levou rukou. Pravou nohu položte na spodní část zadní rukojeti a přitom přitlačte rozbrušovací pilu k zemi. Tahejte pravou rukou za rukojeť startéru, dokud se nespustí motor. **Nikdy nemotejte startovací lanko kolem ruky.**



- Po nastartování motoru se stroj zastaví, protože je vytažený ovladač sytiče.



- Stiskněte ovladač sytiče a dekompresní ventil.
- Táhněte za startovací rukojeť, dokud motor nenastartuje.
- Po nastartování stroje uvolněte stiskem plynové páčky startovací plyn. Stroj poté poběží na volnoběh.

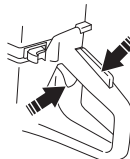

UPOZORNĚNÍ! Vytahujte pomalu pravou rukou startovací šňůru, dokud nepocítíte odpor (když zaskočí západky startéru), a poté silně a rychle zatáhněte.

Nevytahujte celou délku lanka startéru, nepouštějte startovací madlo a nenechávejte plně vytažené lanko samovolně navíjet. To by mohlo stroj poškodit.

STARTOVÁNÍ A VYPÍNÁNÍ

S teplým motorem:



- Přesvědčte se, zda je vypínač (STOP) nastaven v levé poloze.

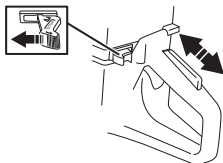

- K správnému nastavení sytiče/plynu na startovací pozici je potřeba vytáhnout páčku sytiče do polohy syčení a pak jej znovu zatlačit. Tímto se pouze provede nastavení plynu na startovací pozici bez jakéhokoli syčení.



- **Dekompresní ventil:** Stiskněte ventil pro snížení tlaku ve válci, tím se usnadní uvedení motorové rozbrušovací pily do chodu. Dekompresní ventil je třeba použít při každém uvádění do chodu. Když se stroj uvede do chodu, ventil se automaticky vrátí do své původní polohy.



- Uchopte přední rukojeť levou rukou. Pravou nohu položte na spodní část zadní rukojeti a přitom přitlačte rozbrušovací pilu k zemi. Tahejte pravou rukou za rukojeť startéru, dokud se nespustí motor. **Nikdy nemotejte startovací lanko kolem ruky.**

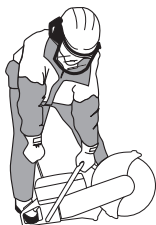

- Po nastartování stroje uvolněte stiskem plynové páčky startovací plyn. Stroj poté poběží na volnoběh.

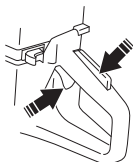

UPOZORNĚNÍ! Vytahujte pomalu pravou rukou startovací šňůru, dokud nepocítíte odpor (když zaskočí západky startéru), a poté silně a rychle zatáhněte.

Nevytahujte celou délku lanka startéru, nepouštějte startovací madlo a nenechávejte plně vytažené lanko samovolně navíjet. To by mohlo stroj poškodit.



VÝSTRAHA! Po spuštění motoru obsahují výfukové plyny chemické látky, jako jsou nespálené uhlovodíky a oxid uhelnatý. Je známo, že obsah výfukových plynů způsobuje dýchací potíže, rakovinu, vrozené vady nebo jiná reprodukční poškození.

Oxid uhelnatý je bezbarvý a bez chuti a vždy se vyskytuje ve výfukových plynech. Začátek otravy oxidem uhelnatým se vyznačuje mírnou závratí, kterou postižená osoba může nebo nemusí rozpoznat. Při dostatečně vysoké koncentraci oxidu uhelnatého může osoba bez varování zkolabovat a upadnout do bezvědomí. Vzhledem k tomu, že oxid uhelnatý je bezbarvý a bez zápachu, nelze jeho přítomnost zjistit. Kdykoli je zaznamenán pach výfukových plynů, vyskytuje se v prostředí oxid uhelnatý. Nikdy nepoužívejte rozbrušovací pilu poháněnou benzinovým motorem uvnitř budov, ve výkopech hlubokých více než 1 metr (3 stopy) nebo v jiných oblastech se špatnou ventilací. Při práci ve výkopech nebo jiných uzavřených oblastech zajistěte řádnou ventilaci.

Vypínání



POZOR! Řezací kotouč se ještě minutu po zastavení motoru otáčí. (Volný doběh.) Dokud se řezací kotouč zcela nezastaví, musí se volně otáčet. Nedbalost může vést k těžkému úrazu nebo smrtelnému zranění.

- Motor vypnete přepnutím vypínače (STOP) do pravé polohy.

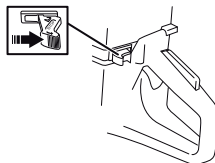

ÚDRŽBA

Všeobecně



VÝSTRAHA! Uživatel smí provádět pouze takové údržbářské a servisní úkoly, které jsou popsány v tomto návodu k použití. Rozsáhlejší zásahy je nutno nechat provést autorizované servisní dílně.

Motor by měl být vypnutý a vypínač by se měl nacházet v poloze STOP.

Používejte osobní ochranné pomůcky. Viz pokyny v části Osobní ochranné pomůcky.

Životnost stroje se může zkracovat a riziko úrazů zvyšovat, jestliže se údržba stroje neprovádí správně anebo se opravy neprovádějí odborně. Pokud potřebujete další informace, obraťte se na nejbližší servisní dílnu.

- Zajistěte pravidelné kontroly a provádění základního seřízení a oprav stroje u autorizovaného dodavatele společnosti Husqvarna.

Schema technické údržby

V plánu údržby můžete vidět, které součásti vašeho zařízení vyžadují údržbu a v jakých intervalech by měla probíhat. Tyto intervaly jsou vypočítávány na základě každodenního využívání zařízení a v závislosti na míře používání se mohou lišit.

Denní údržba	Týdenní údržba	Měsíční údržba
Čištění	Čištění	Čištění
Čištění vnějších částí		Zapalovací svíčka
Přívod chladicího vzduchu		Palivová nádrž
Funkční kontrola	Funkční kontrola	Funkční kontrola
Všeobecná kontrola	Antivibrační systém*	Palivový systém
Pojistka páčky plynu*	Tlumič výfuku*	Vzduchový filtr
Stop spínač (vypínač zapalování)*	Hnací řemen	Hnací kolo, spojka
Kryt řezacího disku*	Karburátor	
Řezací kotouč**	Startér	

*Viz pokyny v části Bezpečnostní vybava zařízení.

**Viz pokyny v části Řezací kotouče a Montáž a nastavení.

Čištění

Čištění vnějších částí

- Stroje denně čistěte opláchnutím čistou vodou po ukončení práce.

Přívod chladicího vzduchu

- V případě potřeby vyčistěte přívod chladicího vzduchu.

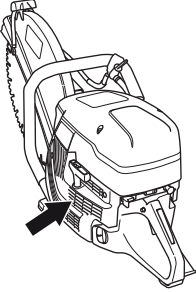

UPOZORNĚNÍ! Znečištěný nebo ucpaný přívod vzduchu má za následek přehřívání zařízení, což vede k poškození válce a pístu.

Zapalovací svíčka

- Pokud má stroj malý výkon, má problémy při startování nebo nemá správný chod při otáčkách chodu naprázdno: vždy před dalšími kroky nejprve zkontrolujte zapalovací svíčku.
- Ujistěte se, že koncovka zapalovacího kabelu a zapalovací kabel jsou neporušené, aby se zabránilo nebezpečí úrazu elektrickým proudem.
- Pokud je zapalovací svíčka znečištěná, vyčistěte ji a současně zkontrolujte, zda vzdálenost mezi elektrodami činí 0,5 mm. V případě potřeby je vyměňte.

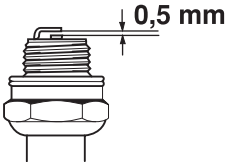

UPOZORNĚNÍ! Vždy používejte doporučený typ zapalovacích svíček! Použití jiného typu zapalovacích svíček by mohlo poškodit píst či válec.

Tyto faktory přispívají k tvorbě usazenin na elektrodách zapalovací svíčky, které mohou následně vést k provozním problémům a obtížím při startování.

- Nesprávná palivová směs (příliš mnoho nebo špatný olej).
- Znečištěný vzduchový filtr.

Funkční kontrola

Všeobecná kontrola

- Přesvědčte se, zda jsou matice a šrouby utažené.

Hnací řemen

Kontrola napětí hnacího motoru

- Správného napnutí hnacího řemene dosáhnete umístěním čtvercové matky proti značce na krytu řemene.

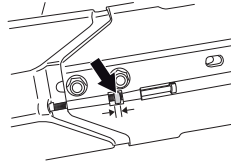

Napínání hnacího řemene.

- Napnutí nového řemene se musí znovu nastavit po spotřebování jedné nebo dvou náplní palivové nádrže.
- Hnací řemen je zakrytý a dobře chráněný před prachem a nečistotami.
- Při vypínání hnacího řemene, uvolněte šrouby přidržující řezné rameno.

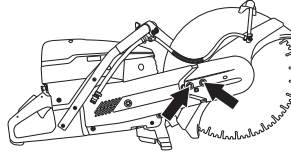

- Potom našroubujte seřizovací šroub tak, aby čtverhranná matice byla nastavena proti značce na krytu. Tím má hnací řemen automaticky správné napětí.

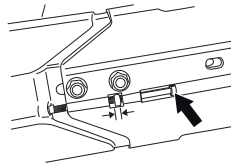

- Oba šrouby upevňující řeznou hlavu dotáhněte pomocí klíče tvaru T.

ÚDRŽBA

Výměna hnacího řemene



VÝSTRAHA! Nikdy neuvádějte motor do chodu, jsou-li řemenice a spojka demontovány za účelem údržby. Neuvádějte rozbrušovací pilu do chodu bez namontovaného řezacího ramene nebo řezací hlavy. V opačném případě by se mohla uvolnit spojka a způsobit zranění osob.

- Při uvolňování řemene nejprve uvolněte dva šrouby a poté stavěcí šroub.

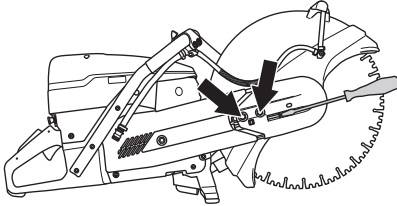

- Nyní odšroubujte šrouby a demontujte kryt řemene.

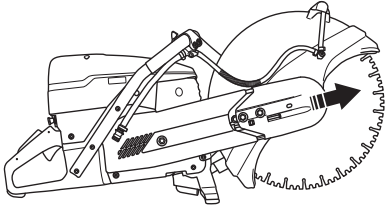

- Sejměte řemen z řemenice.

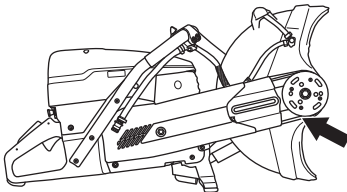

- Řezná hlava je nyní volná a lze ji vytáhnout ze stroje.
- Vyšroubujte matici. Vymontujte boční kryt.

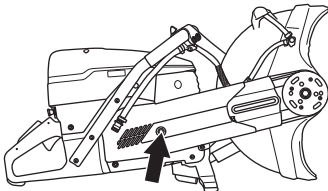

- Vyměňte hnací řemen.
- Montáž se provádí v opačném pořadí, než bylo uvedeno při demontáži.

Karburátor

Karburátor je opatřen pevnými tryskami, aby byla ve stroji vždy správná směs paliva a vzduchu. Jestliže motor nemá sílu nebo akceleruje pomalu, proveďte následující:

- Zkontrolujte vzduchový filtr a v případě potřeby jej vyměňte. Jestliže to nepomůže, spojte se s autorizovanou servisní dílnou.

Seřízení volnoběžných otáček



POZOR! Pokud nelze nastavit počet otáček volnoběhu tak, aby řezné vybavení zůstalo v klidu, je nutné se obrátit k prodejci/servisu. Nepoužívejte stroj, dokud není správně seřízen nebo opraven.

Nastartujte motor a zkontrolujte nastavení volnoběhu. Pokud je karburátor nastaven správným způsobem, řezací kotouč by měl být při volnoběžných otáčkách v klidu.

- Seříďte počet otáček volnoběhu pomocí šroubu T. Je-li potřeba seřízení otáčejte nejprve šroubem volnoběhu po směru chodu hodinových ručiček až se řezací disk začne otáčet. Potom točte šroubem proti směru chodu hodinových ručiček až se disk přestane otáčet.

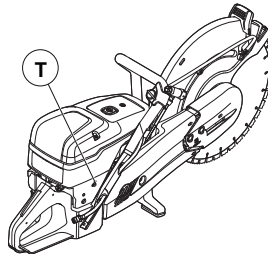

Doporučený počet otáček při volnoběhu je: 2700 ot./min

Startér

Kontrola startovací šňůry

- Povolte šrouby, které upevňují startér ke klikové skříni a vyjměte startér.

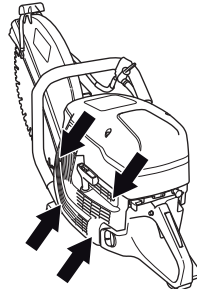

- Vytáhněte přibližně 30 cm šňůry a vyjměte ji z výřezu v okrajové části cívký startéru. Je-li šňůra nepoškozená:

Uvolněte napětí pružiny tím, ze necháte cívku otáčet pomalu zpět.

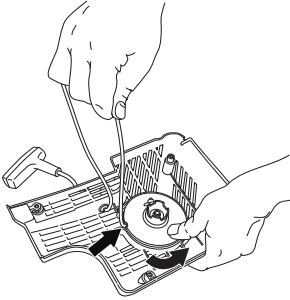

Výměna přetrženého nebo opotřebeného lanka startéru

- Odstraňte zbytky staré startovací šňůry a zkontrolujte, zda vratná pružina funguje. Navlékněte novou šňůru startéru do otvoru v krytu startéru a v cívce se šňůrou.

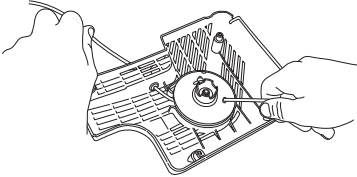

- Spouštěcí šňůru navíhete na cívku podle obrázku. Pevně šňůru utáhněte a ujistěte se, že volný konec je co možná nejkratší. Vložte a zajistěte šňůru v rukojeti startéru.

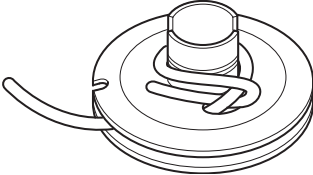

Napínání vratné pružiny

- Šňůru vedte výřezem na okraji kotouče a oviňte ji 3x ve směru hodinových ručiček kolem středu cívky startéru.

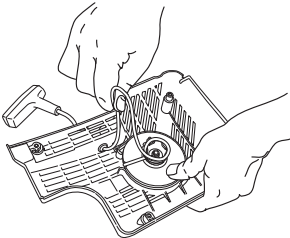

- Nyní zatáhněte za rukojeť startéru a napněte tak pružinu. Celý postup zopakujte ještě jednou, ale tentokrát se čtyřmi otáčkami.

- Po napnutí pružiny zkontrolujte, zda je rukojeť startéru natažená do správné základní polohy.
- Po úplném vytažení šňůry startéru zkontrolujte, zda pružina není vytažena do své koncové polohy. Spouštěcí cívku zpomalte palcem a zkontrolujte, zda lze cívku pootočit nejméně o další polovinu otáčky.

Výměna prasklé vratné pružiny startéru



VÝSTRAHA! Vratná pružina je uložena v pouzdru startéru stočená a napružená a v případě neopatrného zacházení se může vymrštit a způsobit zranění.

Při výměně vratné pružiny nebo lanka startéru dbejte vždy zvýšené opatrnosti. Vždy používejte ochranné brýle.

- Povolte šroub umístěný uprostřed cívky a vyjměte cívku.

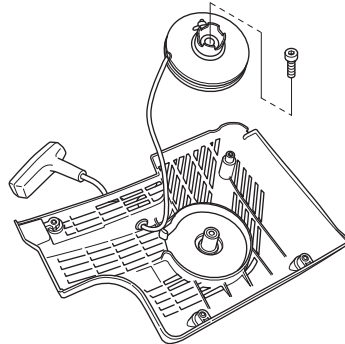

- Opatrně zvedněte kryt, který chrání pružinu. Nezapomínejte, že vratná pružina leží napjatá v prostoru startéru.
- Opatrně vytáhněte pružinu pomocí kleští.

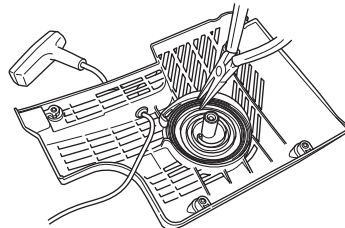

- Namažte vratnou pružinu řídkým olejem. Namontujte řemenice a napněte vratnou pružinu.

Montáž startéru

- Před montáží startéru nejprve vytáhněte lanko startéru a přiložte startér na příslušné místo na klikové skříní. Potom

ÚDRŽBA

pomalou uvolněte lanko startéru tak, aby zaskočily západky řemenice.

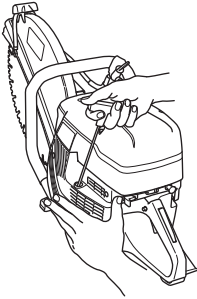

- Utáhněte šrouby.

Palivový systém

Všeobecně

- Zkontrolujte nepoškození víka palivové nádrže a jeho utěsnění.
- Zkontrolujte palivovou hadici. V případě poškození jej vyměňte.

Palivový filtr

- Palivový filtr je umístěn uvnitř palivové nádrže.
- Palivová nádrž musí být při plnění chráněna proti znečištění. Snižuje se tím nebezpečí provozních poruch způsobených ucpáním palivového filtru umístěného uvnitř palivové nádrže.
- Filtr nelze čistit, ale musí se v případě ucpání vyměnit za nový. **Filtr je třeba vyměnit minimálně jednou za rok.**

Vzduchový filtr

Vzduchový filtr je třeba kontrolovat pouze tehdy, když klesne výkon motoru.

- Povolte šrouby. Odstraňte víčko vzduchového filtru.

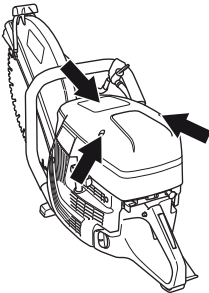

- Zkontrolujte vzduchový filtr a v případě potřeby jej vyměňte.

Olejový filtr, výměna

UPOZORNĚNÍ! Vzduchový filtr nesmí být čištěn nebo profukován stlačeným vzduchem. Dojde tak k jeho poškození.

- Povolte šroub.

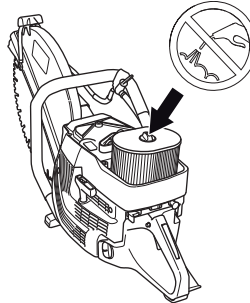

- Vyměňte vzduchový filtr.

Hnací kolo, spojka

- Zkontrolujte opotřebování středu spojky, hnacího ozubeného kola a spojkové pružiny.

VYHLEDÁVÁNÍ ZÁVAD

Náprava závad



VÝSTRAHA! Pokud servisní zásah nebo odstraňování problému nevyžaduje aby byl stroj zapnutý, vypněte motor a vypínač přepněte do polohy STOP.

Problém	Pravděpodobná příčina	Možné řešení
Stroj nebude uveden do provozu	Nesprávné spouštění stroje	Viz pokyny pod rubrikou Startování a vypínání.
	Vypínač v poloze vpravo (STOP)	Přesvědčte se, zda je vypínač (STOP) nastaven v levé poloze.
	V nádrži není benzín	Doplňte palivo.
	Vadná zapalovací svíčka	Vyměňte svíčku zapalování.
	Vadná spojka	Obráťte se na servis.
Kotouč se otáčí při volnoběhu	Volnoběžné otáčky jsou příliš vysoké	Upravte volnoběžné otáčky.
	Vadná spojka	Obráťte se na servis.
Kotouč se neotáčí při přidání plynu	Řemen je příliš volný nebo vadný	Utáhněte řemen, případně jej vyměňte za nový.
	Vadná spojka	Obráťte se na servis.
	Kotouč je nesprávně namontován	Zkontrolujte, zda je kotouč řádně namontován.
Stroj nemá při pokusu o přidání plynu žádný výkon	Zanesený vzduchový filtr	Zkontrolujte vzduchový filtr a v případě potřeby jej vyměňte.
	Zanesený palivový filtr	Výměna palivového filtru
	Zanesené ventilace palivové nádrže	Obráťte se na servis.
Příliš vysoká úroveň vibrací	Kotouč je nesprávně namontován	Zkontrolujte také, zda je řezací kotouč správně namontován a zda není poškozen. Pokyny naleznete v části Řezací kotouče a Montáž a nastavení.
	Vadný kotouč	Vyměňte kotouč a zkontrolujte, že je nepoškozený.
	Vadné tlumicí prvky	Obráťte se na servis.
Příliš vysoká teplota stroje	Zanesená chladicí žebra nebo vstup chladícího vzduchu	Vyčistěte přírubu chlazení / přívodu vzduchu stroje.
	Prokluzování řemene	Zkontrolujte řemen a upravte jeho napnutí.
	Prokluzování spojky / vadná spojka	Řezání provádějte vždy při zcela otevřené škrtkové klapce. Zkontrolujte spojku, případně se obraťte na servisního pracovníka.

TECHNICKÉ ÚDAJE

Technické údaje

	K 1270	K 1270 Rail
Motor		
Obsah válce, cm ³ /cu.in	119/7,3	119/7,3
Vrtání válce, mm/palc	60/2,4	60/2,4
Zdvih, mm/palce	42/1,7	42/1,7
Otáčky chodu naprázdno, ot/min	2700	2700
Široce otevřená škrticí klapka – bez zatížení, ot/min	9300 (+/- 150)	9300 (+/- 150)
Výkon, kW/ot/min	5,8/7,9 @ 8400	5,8/7,9 @ 8400
Systém zapalování		
Výrobce systému zapalování	SEM	SEM
Typ zapalování	CD	CD
Zapalovací svíčka	NGK BPMR 7A	NGK BPMR 7A
Vzdálenost elektrod, mm/palc	0,5/0,02	0,5/0,02
Palivový a mazací systém		
Výrobce karburátoru	Walbro	Walbro
Typ karburátoru	RWG1	RWG1
Objem palivové nádrže, litry/US fl.Oz	1,25/42	1,25/42
Chlazení vodou		
Doporučený tlak vody, bar/PSI	0,5–10/7–150	
Hmotnost		
	14" (350 mm)/16" (400 mm)	14" (350 mm)/16" (400 mm)
Motorová rozbrušovací pila bez paliva a řezacího kotouče, kg/(lb)	13,3/13,7 (28,7/30,2)	15/15,7 (33,1/34,6)
Upínací zařízení, kg (lb)		
RA 10		5,5 (12,1)
RA 10 S		5,7 (12,6)
Vřeteno, výstupní hřídel		
	14" (350 mm)/16" (400 mm)	14" (350 mm)/16" (400 mm)
Max. otáčky vřetene (ot./min)	4700/4300	4700/4300
Max. obvodová rychlost, m/s	90/18000	90/18000
Emise hluku (viz poznámka 1)		
Hladina akustického výkonu, změřená dB(A)	116	116
Hladina akustického výkonu, zaručená L _{WA} dB(A)	117	117
Hladiny hluku (viz poznámka 2)		
Ekvivalentní hladina akustického tlaku v úrovni uší obsluhy, dB(A)	104	104
Ekvivalentní hladiny vibrací, a_{hveq} (viz poznámka 3)		
	14" / 16"	14" / 16"
Přední rukojeť, m/s ²	6,9/4,9	6,1/5,3
Zadní rukojeť, m/s ²	6,3/5,3	5,8/5,4

Poznámka 1: Emise hluku do okolí naměřená jako efekt zvuku (L_{WA}) dle direktivy ES 2000/14/ES. Rozdíl mezi garantovaným a měřeným akustickým výkonem je v tom, že garantovaný akustický výkon rovněž zahrnuje rozptyl výsledků měření a rozdíly mezi různými stroji téhož modelu podle Směrnice 2000/14/EC.

Poznámka 2: Ekvivalentní hladina akustického tlaku, podle normy EN ISO 19432, se počítá jako časově vážená celková energie pro různé hladiny akustického tlaku za různých pracovních podmínek. Uváděná data pro ekvivalentní hladinu akustického tlaku pro stroj mají typickou statistickou odchylku (standardní odchylku) 1 dB(A).

Poznámka 3: Ekvivalentní hladina vibrací, podle normy EN ISO 19432, se počítá jako časově vážená celková energie pro hladiny vibrací za různých pracovních podmínek. Uváděná data pro ekvivalentní hladinu vibrací mají typickou statistickou odchylku (standardní odchylku) 1 m/s². Měření pro model K 1270 Rail byla provedena s modelem RA 10 upevněným na kolejnici.

TECHNICKÉ ÚDAJE

Doporučené abrazivní a diamantové řezné kotouče, specifikace

Průměr řezacího kotouče, palce/mm	Max. hloubka řezu, mm/inch	Jmenovité otáčky kotouče, ot./min	Jmenovitá rychlost kotouče, m/s / ft/min	Průměr středového otvoru kotouče, mm/palce	Maximální tloušťka kotouče, mm/inch
14" (350 mm)	118/4,6	5500	100/19600	25,4/1 nebo 20/0.79	5/0,2
16" (400 mm)	145/5,7	4775	100/19600	25,4/1 nebo 20/0.79	5/0,2

ES Prohlášení o shodě

(Platí pouze pro Evropu)

Společnost Husqvarna AB, SE-561 82 Huskvarna, Sweden, tel. +46-36-146500, tímto s plnou odpovědností prohlašuje, že motorové rozbrušovací pily **Husqvarna K 1270**, **K 1270 Rail** se sériovými čísly od roku 2016 a dále (rok výroby je zřetelně vyznačen na typovém štítku spolu s výrobním číslem) vyhovuje požadavkům SMĚRNIC RADY:

- ze 17. května 2006 „týkající se strojních zařízení“ **2006/42/EC**.
- ze dne 26. února 2014 "týkající se elektromagnetické kompatibility" **2014/30/EU**.
- ze dne 8. května 2000 "týkající se emise hluku do okolí" **2000/14/ES**.

Pro informaci ohledně emisí hluku viz kapitola Technické údaje.

Byly uplatněny následující standardní normy: **EN ISO 12100:2010**, **EN ISO 14982:2009**, **CISPR12:2007+AMD1:2009**, **EN55012:2008+A1:2009**, **EN ISO 19432:2012**

Registrační orgán: 0404, Společnost Svensk Maskinprovning AB, Box 7035, SE-750 07 Uppsala, Švédsko, provedla jménem společnosti Husqvarna AB dobrovolnou typovou zkoušku podle směrnice pro stroje (2006/42/EC). Číslo certifikátu je: SEC/10/2287

Dále potvrzuje Svensk Maskinprovning AB, Box 7035, SE-750 07 Uppsala, Švédsko, shodu s přílohou ke směrnici rady ze dne 8. května 2000 "o emisí hluku do okolí" 2000/14/ES. Číslo certifikátu je: 01/169/035 – K 1270, K 1270 Rail

Göteborg, 25. dubna 2016

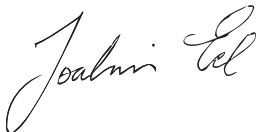

Joakim Ed

Globální ředitel výzkumu a vývoje

Construction Equipment Husqvarna AB

(Autorizovaný zástupce společnosti Husqvarna AB a odpovědný za technickou dokumentaci.)

**HU - Eredeti útmutatás, PL - Instrukcja oryginalna
SK - Pôvodné pokyny, CZ - Původní pokyny**

1140307-50



2016-06-08