

Használati utasítás Instrukcja obsługi  
Návod na obsluhu Návod k použití

# **K 770, K 770 Rescue, K 770 OilGuard**

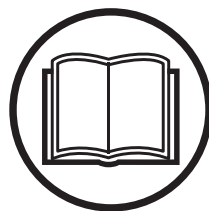

**HU PL SK CZ**

Olvassa el figyelmesen a használati utasítást, és győződjön meg róla, hogy megértette azt, mielőtt a gépet használna.

Przed przystąpieniem do pracy maszyną prosimy dokładnie i ze zrozumieniem zapoznać się z treścią niniejszej instrukcji. Prosim, prečítajte si pozorne tento návod na obsluhu a presvedčte sa, či pokynom pred používaním stroja rozumiete.

Než začnete stroj používat, prostudujte si, prosím, pečlivě návod k použití a ubezpečte se, že jste dokonale pochopili pokyny v něm uvedené.

# A SZIMBÓLUMOK MAGYARÁZATA

## A kézikönyv verziója

Ez a kézikönyv a nemzetközi verzió, amely minden angol nyelvet beszélő, Észak-Amerikán kívüli országban használható. Ha Ön Észak-Amerikában folytatja tevékenységét, használja az USA verziót.

## A gépen látható szimbólumok

VIGYÁZAT! A gép veszélyes eszköz lehet szabálytalan vagy gondatlan használat esetén, és súlyos vagy végzetes sérüléseket okozhat a felhasználónak vagy másoknak.

Olvassa el figyelmesen a használati utasítást, és győződjön meg róla, hogy megértette azt, mielőtt a gépet használatba veszi.

Viseljen személyi védőfelszerelést. Lásd a Személyi védőfelszerelés című fejezetben szereplő utasításokat.

Ez a termék megfelel a CE-normák követelményeinek.

VIGYÁZAT! Vágáskor por keletkezik, melynek belégzése károsodásokat okozhat. Viseljen jóváhagyott arcvédőt. Kerülje a benzingőzők és kipufogógázok belégzését. Gondoskodjon megfelelő szellőzésről.

VIGYÁZAT! A visszarúgás hirtelen, gyors és erőteljes lehet, és életveszélyes sérülést okozhat. Olvassa el figyelmesen a használati utasítást, és győződjön meg róla, hogy megértette azt, mielőtt a gépet használatba veszi.

VIGYÁZAT! A vágókorongról lepatanó szikrák tüzet okozhatnak az olyan gyúlékony anyagoknál, mint pl. benzin, fa, ruha, száraz fű stb.

Győződjön meg róla, hogy a pengék nincsenek megrepedve, sem más módon megsérülve.

Ne használjon körfűrészpengét!

Szívató.

Üzemanyagpumpa



Nyomáscsökkentő szelep



Indítófogantyú

Üzemanyag-feltöltés, benzin-olaj keverék



Indítási útmutatás címke  
Lásd a Beindítás és leállítás című fejezetben szereplő utasításokat.



Vágószerkezet címke

A= Vágókorong átmérője

B= A maximális fordulatszám, kifelé haladó tengely

C= Max. pengevastagság

D= Penge forgásiránya

E= Persely mérete

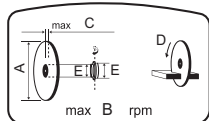

A környezet zajszennyezése az Európai Gazdasági Közösség direktívája szerint. A gép zajkibocsátása a Műszaki adatok című fejezetben és a címkén szerepel.



Típusjelzés

1. sor: Márka, típus (X,Y)

2. sor: Sorozatszám, a gyártás dátumával (Y, W, X): Év, hét, folyamatszám

3. sor: Termékszám (X)

4. sor: Gyártó

5. sor: Gyártó címe

6-7. sor: EK típusú jóváhagyás, ha van (X, Y): Jóváhagyás kódja, jóváhagyás állapota vagy kínai MEIN szám

**A gépen szereplő többi jel/címke egyes piacok specifikus vizsgáztatási követelményeire vonatkozik.**

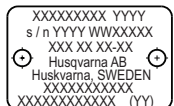

**VIGYÁZAT! A motor módosítása érvényteleníti a termékre vonatkozó európai uniós típusjóváhagyást.**



# A SZIMBÓLUMOK MAGYARÁZATA

## A figyelmeztetési szintek magyarázata

A figyelmeztetések három szintre vannak osztva.

### VIGYÁZAT!



**VIGYÁZAT!** Olyan veszélyes helyzet jelöl, amely, ha nem kerül el, súlyos vagy halálos sérülést okozhat.

### FIGYELEM!



**FIGYELEM!** Olyan veszélyes helyzet jelöl, amely, ha nem kerül el, kis vagy közepes mértékű sérülést okozhat.

### FONTOS!

**FONTOS!** A személyi sérüléshez nem kapcsolódó gyakorlatokra vonatkozik.

# TARTALOMJEGYZÉK

## Tartalomjegyzék

### A SZIMBÓLUMOK MAGYARÁZATA

A kézikönyv verziója .....	2
A gépen látható szimbólumok .....	2
A figyelmeztetési szintek magyarázata .....	3

### TARTALOMJEGYZÉK

Tartalomjegyzék .....	4
-----------------------	---

### ISMERKEDÉS A GÉPEL

Tisztelt vásárlónk! .....	5
Kialakítás és funkciók .....	5

### ISMERKEDÉS A GÉPEL

Mi micsoda a betonvágón – K 770, K 770 OilGuard? .....	7
--	---

### ISMERKEDÉS A GÉPEL

Mi micsoda a betonvágón – K 770 Rescue? .....	8
---	---

### A GÉP BIZTONSÁGI FELSZERELÉSE

Általános tudnivalók .....	9
----------------------------	---

### VÁGÓKORONGOK

Általános tudnivalók .....	11
Abrazív vágótárcsák .....	12
Gyémánt vágótárcsák .....	12
Fogas korongok, karbidhegyű korongok és vészhelyzetek .....	13
Szállítás és tárolás .....	13

### ÖSSZESZERELÉS ÉS BEÁLLÍTÁSOK

Általános tudnivalók .....	14
Az orsótengely és az alátétárcsák ellenőrzése .....	14
A tengelypersely ellenőrzése .....	14
A vágókorong forgásirányának ellenőrzése .....	14
A vágókorong felszerelése .....	14
Vágókorong-védelem .....	14
Az OilGuard kiiktatása .....	15
Megfordítható vágófej .....	15
Kerékkészlet .....	16
Vágókocsi .....	16

### ÜZEMANYAGKEZELÉS

Általános tudnivalók .....	17
Üzemanyagkeverék .....	17
Tankolás .....	18
Szállítás és tárolás .....	18
OilGuard .....	18

### ÜZEMELTETÉS

Biztonsági felszerelés .....	19
Általános biztonsági intézkedések .....	19
Szállítás és tárolás .....	24

### BEINDÍTÁS ÉS LEÁLLÍTÁS

Indítás előtt .....	25
Beindítás .....	25
Leállítás .....	26

### KARBANTARTÁS

Általános tudnivalók .....	27
Karbantartási séma .....	27
Tisztítás .....	28
A működés ellenőrzése .....	28
Ártalmatlanítás, selejtezés .....	31

### HIBAEHÁRÍTÁS

Hibakeresési séma .....	32
-------------------------	----

### MŰSZAKI ADATOK

Műszaki adatok .....	33
Ajánlott csiszoló- és gyémántpenge, műszaki adatok .....	33
EK-megfelelőségi nyilatkozat .....	34

## Tisztelt vásárlónk!

Köszönjük, hogy Husqvarna terméket választott!

Reméljük, elégedett lesz gépével, és hogy az sokáig segítőtársa lesz a munkában. Azáltal, hogy termékünket megvásárolta, Ön professzionális javítási és szervizszolgáltatást vehet igénybe. Ha a vásárlás nem hivatalos viszonteladónál történt, forduljon a legközelebbi szakszervizhez.

Bizunk benne, hogy nagyon hasznosnak találja majd ezt a használati utasítást. Gondoskodjon róla, hogy az mindig kéznél legyen a munkaterületen. Tartalmát követve (használat, szerviz, karbantartás stb.) a gép élettartama, sőt másodkezes, használt értéke is jelentősen megnövelhető. Ha Ön eladja gépét, a használati utasítást is adja át az új tulajdonosnak.

## Több mint 300 évnyi innováció

A svéd Husqvarna AB cég története egészen 1689-ra nyúlik vissza, amikor XI. Károly svéd király gyárat építtetett muskétagyártás céljából. Ekkor rakták le az alapját annak a szakmai tudásnak, amely a világvezető termékek kifejlesztése mögött áll többek között a vadászfegyverek, a kerékpárok, a motorkerékpárok, a háztartási készülékek, a varrógépek és a kültéri termékek területén.

A Husqvarna az erdészeti, parkfenntartási, pázsit- és kertápolási célra készült gépek, valamint az építő- és kőfaragó ipar számára készült vágószerszerek és gyémánteszközök globális vezető szállítója.

## A tulajdonos felelőssége

A tulajdonos, illetve a munkaadó felelőssége, hogy a kezelő elegendő ismerettel rendelkezzen a gép biztonságos használatának módjáról. A felügyelőknak és a kezelőknek figyelmesen el kell olvasniuk a használati utasítást. Ismerniük kell a következőket:

- A géppel kapcsolatos biztonsági utasításokat
- A gép alkalmazási körét és korlátozásait
- A gép használatának és karbantartásának módját

A gép használatára nemzeti jogszabályok vonatkozhatnak. A gép használatának megkezdése előtt állapítsa meg, milyen jogszabályok érvényesek a munka helyén.

## A gyártó fenntartása

Jelen kézikönyv megjelenése után a Husqvarna további információt adhat ki a termék biztonságos működésére vonatkozóan. A tulajdonos feladata, hogy betartsa a működés legbiztonságosabb módszereit.

A Husqvarna AB folyamatosan dolgozik termékei továbbfejlesztésén, és ezért fenntartja a jogot arra, hogy többek között a termékek formáján és külsején előzetes tájékoztatás nélkül változtasson.

Ha ügyfélszolgálati adatokra vagy segítségre van szüksége, lépjen velünk kapcsolatba weboldalunkon: [www.husqvarna.com](http://www.husqvarna.com)

## Kialakítás és funkciók

Ez a Husqvarna vágószerszám egy hordozható, kézi darabolóeszköz, amelyet olyan kemény anyagok vágására terveztek, mint a beton, a falazat, a kő és az acél, és a kézikönyvben leírtakon kívül más célra nem használható. Az eszköz biztonságos működéséhez a kezelőnek figyelmesen el kell olvasnia ezt a kézikönyvet. Ha bővebb információra van szüksége, forduljon a kereskedőhöz vagy a Husqvarna vállalatához.

Az alábbiakban a termék néhány egyedülálló tulajdonságát ismertetjük.

### Active Air Filtration™

Centrifugális légtisztítás az élettartam és a szervizintervallumok meghosszabbítása érdekében.

### OilGuard (K 770 OilGuard)

Optikai érzékelőrendszer annak észlelésére, ha az üzemanyagba olaj kerül, vagy ha nem megfelelő az olaj minősége.

### SmartCarb™

A beépített automatikus szűrőkompenzációnak köszönhetően megmarad a nagy teljesítmény, és csökken az üzemanyag-fogyasztás.

### Dura Starter™

A por ellen tömített indítóegység légmentesen lezárt helyretelő rugóval és tárcsacsapággal rendelkezik, így az indító lényegében nem igényel karbantartást, és még megbízhatóbb.

### X-Torq®

Az X-Torq® motor szélesebb fordulatszám-tartományban kínál jól használható nyomatékot, maximális vágási teljesítményt biztosítva ezzel. Az X-Torq® motornak köszönhetően az üzemanyag-fogyasztás akár 20%-kal, a kibocsátás akár 60%-kal is csökkenthető.

### EasyStart

A motor és az indító úgy vannak kialakítva, hogy biztosítsák a gép gyors és egyszerű indítását. Az indítószínőz hűzási ellenállása akár 40%-kal is csökkenhet. (Indításkor kisebb a súrités.)

### Üzemanyagpumpa

Ha megnyomja az üzemanyagpumpa membránját, azzal üzemanyagot pumpál át a karburátorba. Így kevesebb húzás kell a beindításhoz, vagyis könnyebben indul be a gép.

### Vízhűtés és porvédelem

Kevesebb törmelék és alacsony vízfogyasztás.

Kiváló porszállózás nedves vágókészlettel. Progresszív vízzelel a vízmennyiség pontos beállításához a por megkötése és a törmelék csökkentése érdekében.

## Hatékony rezgéscsillapító rendszer

A kart és kézfejet kímélő hatékony rezgéscsillapítók.

## Megfordítható vágófej

A gép megfordítható vágófejjel rendelkezik, amely lehetővé teszi a vágást a fal közelében vagy a talaj szintjén; ezt csupán a pengevédő vastagsága korlátozza.

## Smart Tension

Rugóterheléssel működő félautomata szíjtesztelő rendszer, amellyel könnyedén beállítható a megfelelő szíjtesztelés. A hajtó ékszíj cseréje és a vágófej megfordítása ugyancsak gyerekjáték.

## Különleges kialakítású indítófogantyú (K 770 Rescue)

Különleges kialakítású indítófogantyú, elegendő helyet az erős védőkesztyű számára.

## Állítható hordpánt (K 770 Rescue)

Állítható hordpánt a szabad mozgás érdekében.

## Fényvisszaverő pengevédő (K 770 Rescue)

A füstben és párában is látható fényvisszaverő pengevédő javítja a vágófej irányíthatóságát.

# ISMERKEDÉS A GÉPPEL

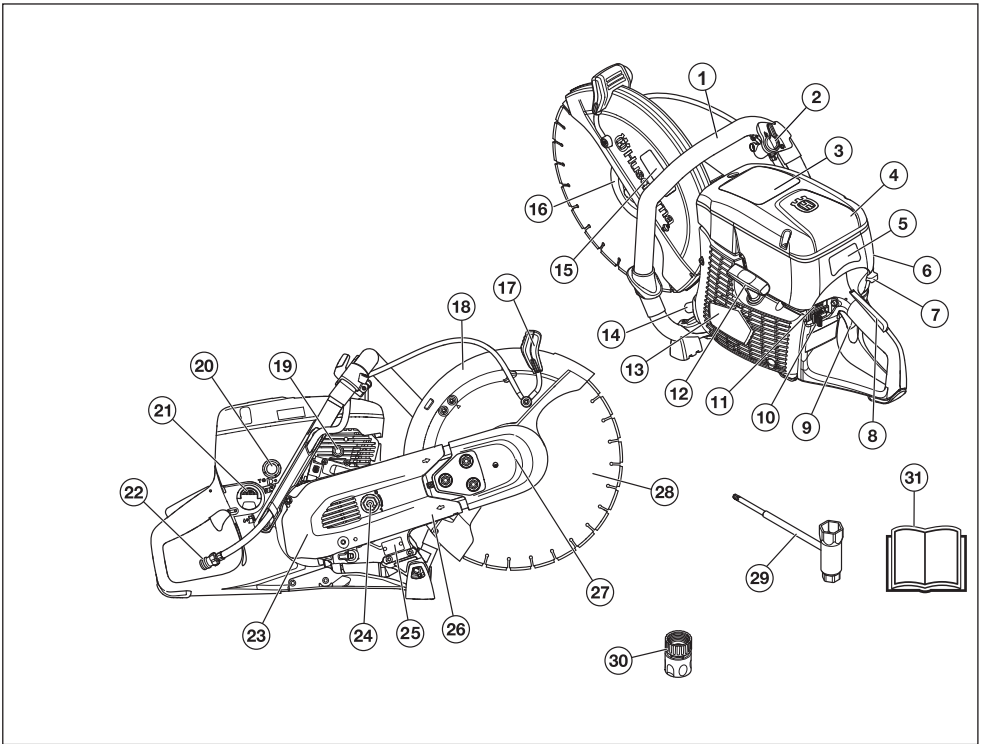

## Mi micsoda a betonvágón - K 770, K 770 OilGuard?

- |   |                                  |
|---|----------------------------------|
| 1 Első fogantyú   | 17 Védőburkolat állítófogantyúja |
| 2 Vízszelep   | 18 Vágókorong-védelem            |
| 3 Figyelmeztető címke   | 19 Nyomáscsökkentő szelep        |
| 4 A légszűrő zárófedele   | 20 Üzemanyagpumpa                |
| 5 Indítási útmutatás címke  | 21 Tanksapka                     |
| 6 Motorházfedél   | 22 Vízcsatlakozás szűrővel       |
| 7 Szívatókar indítógáz-adagoló retesszel  | 23 Szíjvédő burkolat             |
| 8 Gázadagoló-retesz   | 24 Szíjjesztő                    |
| 9 Gázadagológomb  | 25 Típusjelzés                   |
| 10 Leállító kapcsoló  | 26 Vágókar                       |
| 11 Az OilGuard lekapcsolási funkciója (K 770 OilGuard)  | 27 Vágóaggregát                  |
| 12 Indítófogantyú   | 28 Vágókorong (nem tartozék)     |
| 13 Indítószervezet  | 29 Kombinált kulcs               |
| 14 Kipufogódob  | 30 Vízcsatlakozás, GARDENA®      |
| 15 Vágószervezet címke  | 31 Használati utasítás           |
| 16 Karima, tokmány, persely (lásd az Összeszerelés és beállítások" c. fejezetben lévő utasításokat) |                                  |

# ISMERKEDÉS A GÉPEL

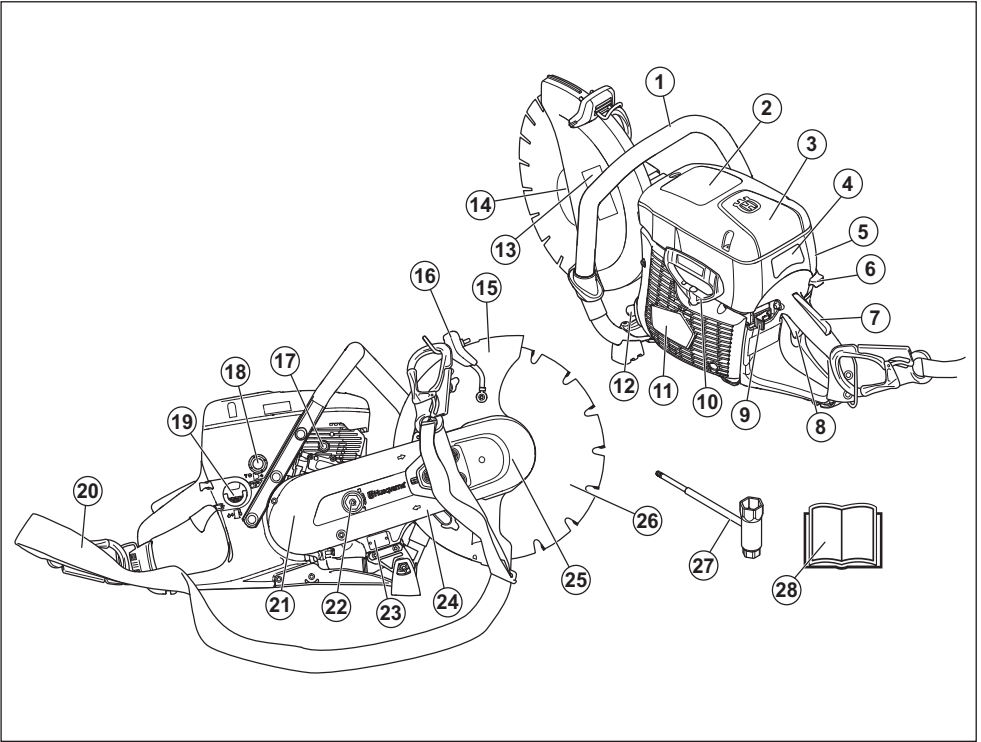

## Mi micsoda a betonvágón - K 770 Rescue?

- |    |  |    |                               |
|----|--|----|-------------------------------|
| 1  | Első fogantyú  | 15 | Vágókorong-védelem            |
| 2  | Figyelmeztető címke  | 16 | Védőburkolat állítófogantyúja |
| 3  | A légszűrő zárófedele  | 17 | Nyomáscsökkentő szelep        |
| 4  | Indítási útmutatás címke   | 18 | Üzemanyagpumpa                |
| 5  | Motorházfedél  | 19 | Tanksapka                     |
| 6  | Szívatókar indítógáz-adagoló retesszel   | 20 | Állítható hordpánt            |
| 7  | Gázadagoló-retesz  | 21 | Szívvédő burkolat             |
| 8  | Gázadagológomb   | 22 | Szívfesztő                    |
| 9  | Leállító kapcsoló  | 23 | Típusjelzés                   |
| 10 | Indítófogantyú   | 24 | Vágókar                       |
| 11 | Indítószerkezet  | 25 | Vágóaggregát                  |
| 12 | Kipufogódob  | 26 | Vágókorong (nem tartozék)     |
| 13 | Vágószerkezet címke  | 27 | Kombinált kulcs               |
| 14 | Karima, tokmány, persely (lásd az Összeszerelés és beállítások! c. fejezetben lévő utasításokat) | 28 | Használati utasítás           |

# A GÉP BIZTONSÁGI FELSZERELÉSE

## Általános tudnivalók



**VIGYÁZAT!** Soha ne használjon olyan gépet, amelynek hibás a biztonsági felszerelése. Ha az Ön gépe nem felel meg az alábbi vizsgálatok valamelyikénél, akkor forduljon szervizműhelyéhez.

**A motort ki kell kapcsolni, és a leállítókapcsoló STOP állásban legyen.**

Ez a fejezet elmagyarázza a gép különböző biztonsági felszereléseit, azok működését, valamint azt az ellenőrzést és karbantartást, amelyről a biztonságos használat érdekében gondoskodnia kell.

### Gázadagoló-retesz

A gázszabályozó zárja úgy van kialakítva, hogy megakadályozza a véletlen gázadást. A zár (A) benyomásakor a gázszabályozó (B) kioldódik.

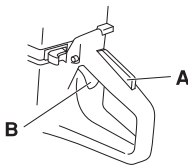

A gázszabályozó zárja mindaddig benyomott helyzetben marad, amíg a gázszabályozó meg van nyomva. Amikor elengedjük a markolatot, mind a gázszabályozó, mind a gázszabályozó zár visszaáll eredeti kiindulóhelyzetébe. Mindez két egymástól független rugórendszeren keresztül történik. Ez a helyzet azt takarja, hogy a gázszabályozó automatikusan üresjáratba záródik.

### A gázadagoló-retesz ellenőrzése

- Győződjön meg arról, hogy felengedett reteszgombbal a gázadagológomb üresjárati helyzetben rögzített.

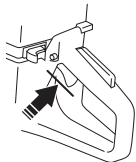

- Nyomja le a reteszgombot, és győződjön meg arról, hogy az visszatér az eredeti állásába miután felengedi.

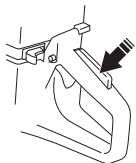

- Ellenőrizze, hogy a gázadagológomb és a reteszgomb szabadon mozog, és, hogy a nyomórugók megfelelően működnek.

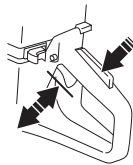

- Indítsa be a betonvágót és adjon teljes gázt. Engedje el a gázszabályozót és ellenőrizze, hogy a vágókorong leáll-e és mozdulatlan marad-e. Ha a vágókorong forog, amíg a gázszabályozó alapjáraton van, a porlasztó alapjárati beállítását ellenőrizni kell. Lásd a „Karbantartás” című fejezetben szereplő utasításokat.

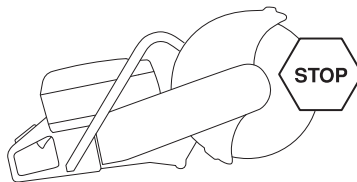

### Leállító kapcsoló

Használja a leállító kapcsolót a motor leállítására.

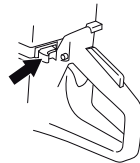

### A leállítókapcsoló ellenőrzése

- Indítsa be a motort, és győződjön meg arról, hogy az leáll, ha a leállítókapcsolót stopállásba helyezi.

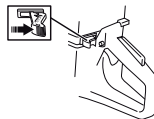

# A GÉP BIZTONSÁGI FELSZERELÉSE

## Vágókorong-védelem



**VIGYÁZAT!** A készülék indítása előtt mindig ellenőrizze, hogy a védőlap megfelelően fel van-e felszerelve.

Ez a védelem a vágóburkolat fölött helyezkedik el, azzal a céllal, hogy megakadályozza, hogy a korongról, vagy a vágott anyagról a felhasználó felé csapódjanak anyagok.

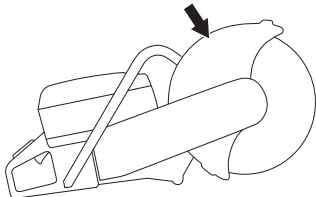

### A penge és a pengevédő ellenőrzése

- Vizsgálja meg, hogy nincsenek-e repedések vagy egyéb sérülések a tárcsavédőn. Ha sérült, cserélje ki.
- Ellenőrizze azt is, hogy a vágókorong helyesen van-e felszerelve, és ép-e. Egy sérült vágókorong személyi sérüléseket okozhat.

## Rezgéscsillapító rendszer



**VIGYÁZAT!** Az erős rezgés miatt a vérkeringési zavarokban szenvedő személyeknél ér- vagy idegsérülések léphetnek fel. Forduljon orvoshoz, ha olyan tüneteket tapasztal, amelyek az erős rezgés hatására jöhetnek létre. Ezek a tünetek többek között zsidbadás, érzéskiesés, bizsergés, szúró érzés, fájdalom, erőtlenység, a bőr színének vagy felületének megváltozása. A tünetek többnyire az ujjakban, a kézben vagy a csuklóban jelentkeznek. Az alacsony külső hőmérséklet súlyosbíthatja a tüneteket.

- Az Ön gépe rezgéscsillapító rendszerrel van ellátva, amelyet úgy konstruáltak, hogy csökkentse a vibrációkat, és könnyebbé tegye a használatot.
- A gép rezgéscsillapító rendszere csökkenti a motorblokk/vágószerkezet rezgéseinek a gép fogantyúja felé történő terjedését. A motortest, a vágófelszereléssel együtt a fogantyúhoz csatlakozik, egy ún. rezgéscsillapító egységen keresztül.

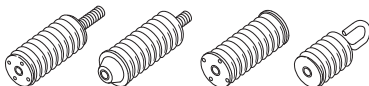

## A rezgéscsillapító rendszer ellenőrzése



**VIGYÁZAT!** A motort ki kell kapcsolni, és a leállítókapcsoló STOP állásban legyen.

- Rendszeresen ellenőrizze, hogy nem repedtek-e meg vagy nem deformálódtak-e a rezgéscsillapító egységek. A sérült darabokat cserélje ki.
- Ellenőrizze, hogy a rezgéscsillapító elem szilárdan kapcsolódik-e a motortesthez és a fogantyúkhöz.

## Kipufogódob



**VIGYÁZAT!** Semmiképpen ne használjon olyan gépet, amelyiken nincs vagy sérült a hangfogó. A hibás hangfogó jelentős mértékben növeli a zajszintet és a tűzveszélyt. Legyen kéznél tűzoltó felszerelés.

**A hangfogó nagyon felforrósodik használat közben és azt követően, valamint alapjáraton. Legyen tudatában a tűzveszélynek, különösen akkor, ha gyúlékony anyag és/vagy gáz közelében dolgozik.**

**Legyen kéznél tűzoltó felszerelés.**

A kipufogódobot arra a feladatra tervezték, hogy a zajszintet minimálisra csökkentse, és hogy a kipufogógázokat a kezelő közeléből elvezesse.

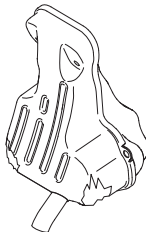

### A hangfogó ellenőrzése

Rendszeresen ellenőrizze, hogy hibátlan-e és jól van-e rögzítve a hangfogó.



# VÁGÓKORONGOK

## Általános tudnivalók



**VIGYÁZAT!** A vágókorong tönkremehet, és súlyos személyi sérüléseket okozhat.

A vágókorong gyártója a vágókorong használatára és megfelelő ápolására vonatkozó figyelmeztetéseket és javaslatokat tesz közzé. Ezeket a figyelmeztetéseket a vágókoronggal együtt kapja meg. Olvassa el, és tartsa be a vágókorong gyártójától kapott összes utasítást.

A vágókorongot a fűrészere történő felszerelés előtt, valamint használat közben gyakran meg kell vizsgálni. Keressen repedéseket, hiányos részeket (gyémántkorong), illetve letört darabokat. Sérült vágókorongot ne használjon!

Tesztelje mindegyik új vágókorong épségét teljes gázon működtetve nagyjából 1 percen át.

- A vágókorongok két alapvető típusa: abrazív vágótárcsák és gyémánt vágótárcsák.

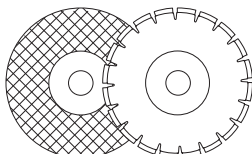

- A jó minőségű vágókorongok általában a leggazdaságosabbak is. A gyengébb minőségű vágókorongok vágóképessége általában rosszabb, és élettartamuk is rövidebb, amely azt jelenti, hogy a költségek magasabbak a feldolgozott anyag mennyiségéhez képest.
- Gondoskodjon róla, hogy a megfelelő csapszeget használja a munkához kiválasztott vágókoronghoz. Lásd A vágókorong felszerelése" című fejezetben szereplő utasításokat.

## Megfelelő vágópengék

Vágókorongok	K 770	K 770 Rescue
Abrazív vágótárcsák	Igen*	Igen*
Gyémánt vágótárcsák	Igen	Igen
Fogas korongok	Tilos	Igen**

További tudnivalókat a „Műszaki adatok” című részben talál.

\*Víz nélkül

\*\*Lásd a „Fogas korongok, karbidhegyű korongok és vészhelyzetek” című fejezetben szereplő utasításokat.

## Vágópengék különböző anyagokhoz



**VIGYÁZAT!** Soha ne használja a vágókorongot más anyag vágására, mint amihez való.

Soha ne használja a gyémántkorongot műanyag vágásához. A vágás során keletkező hő megolvashatja a műanyagot, ami a vágókoronghoz ragadva visszarugást okozhat.

Fém vágásokor szikrák keletkeznek, amelyek tüzet okozhatnak. Ne használja a gépet éghető anyagok vagy gázok közelében.

Vegye figyelembe a vágókoronghoz kapott útmutatást a korong különböző alkalmazásokra való megfelelőségére vonatkozóan: ha bizonytalan, forduljon a szakkereskedőhöz.

	Beton	Fém	Műanyag	Öntöttvas
Abrazív vágótárcsák	X	X	X	X
Gyémánt vágótárcsák	X	X*		X*

\* Csak különleges korongok.

## Nagy sebességű kézi gépek



**VIGYÁZAT!** Soha ne használjon olyan vágókorongot, melynek jelzett fordulatszáma a betonvágóé alatt van. Kizárólag a nemzeti vagy regionális szabványoknak – pl. EN 13236 vagy EN 12413 vagy ANSI B7.1. – megfelelő pengék használandók.

- A beton- és fémdarabolóra felszerelhető legtöbb vágókorongot álló fűrészekhez tervezték, ezért kisebb a névleges fordulatszámuk, mint ami ehhez a kézi fűrészhez szükséges. Ezzel a fűrésszel soha ne használjon kisebb névleges fordulatszámú vágókorongot.
- A Husqvarna vágókorongok a magas fordulatszámú, hordozható beton- és fémdarabolóhoz készültek.
- A vágókorongnak ugyanazzal, vagy magasabb fordulatszám jelzéssel kell rendelkeznie, mint ami a gép jelzésén áll. Soha ne használjon olyan vágókorongot, melynek jelzett fordulatszáma a betonvágóé alatt van.

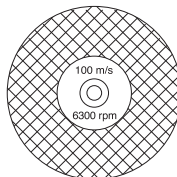

# VÁGÓKORONGOK

## A korong rezgése

- Magas munkanyomás esetén a korong formája megváltozhat és rezgés léphet fel.
- Alacsonyabb munkanyomás megszüntetheti a rezgést. Ha ez nem segít, cserélje ki a korongot.

## Abrazív vágótárcsák



**VIGYÁZAT! Ne használjon csiszolókorongot vízzel. Ha a csiszolókorongot víz vagy nedvesség éri, az gyengíti a korong szilárdságát, így nagyobb a kockázata az eltörésének.**

- Az abrazív vágótárcsák vágóanyaga csiszoló szemcsékből áll, amelyek szerves kötőanyaggal rögzülnek egymáshoz. Az „erősített vágókorongok” textil- vagy rostalapanyagból készültek, amely megakadályozza a teljes szétesést a legmagasabb munkafordulatszámon, ha a korong megrepedne vagy megsérülne.
- Egy vágókorong teljesítményét a csiszolóelemek típusa és mérete, valamint a kötőanyag típusa és szilárdsága határozza meg.
- Ellenőrizze, hogy a vágókorong nincs-e megrepedve vagy más módon megsérülve.

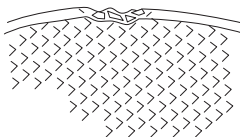

- Ellenőrizze az abrazív vágótárcsát, egy ujjal felemelve, és könnyedén megütögetve egy csavarhúzó nyelével, vagy ahhoz hasonló tárggyal. Ha a korong nem egyenletes, csengő hangot hallat, az azt jelenti, hogy megsérült.

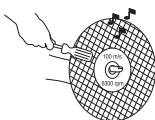

## Csiszolókorong különböző anyagokhoz

Korongtípus	Anyagok
Betonkorong	Beton, aszfalt, kőfalazat, öntöttvas, alumínium, réz, sárgaréz, kábelek, gumi, műanyag, stb.
Fémkorong	Acél, acélötvözet és egyéb keményfémek.

## Gyémánt vágótárcsák

### Általános tudnivalók



**VIGYÁZAT! Soha ne használja a gyémántkorongot műanyag vágásához. A vágás során keletkező hő megolvaszthatja a műanyagot, ami a vágókoronghoz ragadva visszarúgást okozhat.**

**A gyémántpengék felforrósodhatnak használat közben. A korong túlmelegedése a helytelen használat következménye; a túlmelegedett korong deformálódhat, ami sérülést és balesetet okozhat.**

**Fém vágásakor szikrák keletkeznek, amelyek tüzet okozhatnak. Ne használja a gépet éghető anyagok vagy gázok közelében.**

- A gyémánt vágótárcsák acélvázalattal rendelkeznek, amelyhez ipari gyémántokat tartalmazó szelvények vannak erősítve.
- A gyémánt vágótárcsák vágásonként kevesebb költséggel és kevesebb pengecserével járnak, valamint állandó vágási mélységet biztosítanak.
- Gyémánt vágótárcsa használata esetén győződjünk meg róla, hogy a penge abba az irányba forog, amely felé a pengén lévő nyíl mutat.

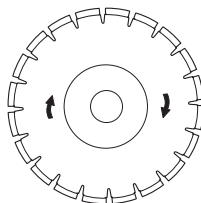

## Gyémántkorongok különféle anyagokhoz

- Gyémánt vágótárcsákat falazási munkálatokhoz, vasbetonhoz és egyéb összetett anyagokhoz használnak.
- A gyémánt vágótárcsák különféle keménységi fokozattal bírnak.
- Fémvágáshoz speciális korong szükséges. A megfelelő termék kiválasztásához kérje a kereskedő segítségét.

## Gyémánt vágótárcsák élezése

- Mindig éles gyémánt vágótárcsát használjon.
- A gyémánt vágótárcsák helytelen munkanyomás esetén, vagy egyes anyagok, mint például vasalt beton, vágása esetén élettelené válhatnak. Az élettelen vágótárcsával végzett munka során túlhevülés léphet fel, amely a gyémánt-egység kilazulásához vezethet.
- A tárcsa élezése puha anyag, például homokkő vagy téglavágásával történik.

# VÁGÓKORONGOK

## Gyémántkorongok és hűtés

- Vágás közben a gyémántkorong felforrósodik a súrlódástól. Ha a penge túl magas hőmérsékletet ér el, akkor feszessége gyengülhet, és a magja el is repedhet.

## Gyémánt vágótárcsák száraz vágáshoz

- Habár nincs szükség vízre a hűtéshez, a szárazon vágó pengéket levegőáramlattal kell hűteni. Emiatt a szárazon vágó pengéket csak szakaszos vágáshoz javasoljuk. A vágás során néhány másodpercenként a pengét hagyni kell szabadon" forogni terhelés nélkül, hogy a körülötte lévő levegőáramlat elszállítsa a hőt.

## Gyémánt vágótárcsák nedves vágáshoz

- A folyadékhűtéses gyémántkorongot vízzel kell használni, hogy a penge magja és szegmensei a vágás közben hidegek maradjanak.
- A folyadékhűtéses vágókorongokat NE használja szárazon.
- A folyadékhűtéses pengék víz nélkül történő használata esetén túlzott hő keletkezhet, ami a gyenge teljesítmény mellett a penge súlyos sérülését okozhatja, és biztonsági kockázatot is jelent.
- A víz a penge hűtésével meghosszabbítja annak élettartamát, és emellett csökkenti a porképződést.

## Gyémántpenge – oldalsó hézag



**VIGYÁZAT! Bizonyos vágási helyzetek vagy rossz minőségű pengék esetében jelentős kopás léphet fel a szegmensek oldalán.**

**Ellenőrizze, hogy a gyémántszegmens (T1) szélesebb-e, mint a pengemag (T2), hogy megelőzhető legyen vágónyílásba szorulás és a visszarúgás.**

**Még a teljes elkopása előtt cserélje le a pengét.**

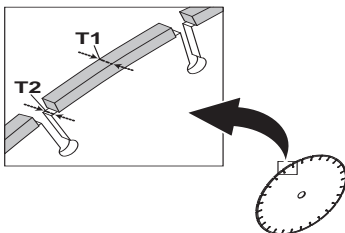

Bizonyos Husqvarna pengék az oldalsó hézagra vonatkozó kopásjelzőkkel kaphatók, így elősegítik a penge élettartamának meghatározását.

## Fogas korongok, karbidhegyű korongok és vészhelyzetek



**VIGYÁZAT! Soha ne használjon fogas korongot, például favágó korongot, fogas körkést, karbidhegyű korongot stb. Nagy fordulatszám mellett jelentősen megnő a visszarúgás veszélye, a hegyek letörhetnek és elrepülhetnek. A gondatlanság súlyos, akár halálos sérüléshez is vezethet.**

**A kormányrendelet a karbidhegyű korongok számára más típusú, ún. 360 fokos védőburkolatot követel meg – ez a beton- és fémdarabolókon nem áll rendelkezésre. A beton- és fémdarabolók (ez a fűrés) csiszoló vagy gyémántkoronggal működnek, és másféle védőrendszerrel rendelkeznek, amely nem nyújt védelmet a favágó korongok jelentette veszélyekkel szemben.**

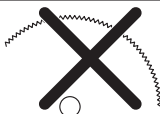

A jelen beton- és fémdaraboló karbidhegyű koronggal történő használata a munkavédelmi előírások megsértését jelenti.

A különböző magas képzettségű mentési erők (tűzoltók) által végrehajtott tűzoltási és mentési műveletek veszélyes és sürgős jellege miatt a Husqvarna tudatában van annak, hogy bizonyos vészhelyzetekben a jelen beton- és fémdaraboló karbidhegyű koronggal is használhatják, mivel ezzel számos különböző típusú akadály és anyag kombinációja is átvágható, anélkül hogy korong- vagy gépcserével kellene vesztetgetni az időt. A beton- és fémdaraboló használatakor mindig tudatosítani kell, hogy helytelen használat esetén a karbidhegyű korongok hajlamosabbak a visszarúgásra, mint a csiszoló- vagy a gyémántkorongok. Karbidhegyű korongok használata esetén emellett anyagdarabok repülhetnek le a korongról.

Ennélfogva a beton- és fémdaraboló karbidhegyű koronggal kizárólag a magasán képzett tűzoltó vagy mentési szakemberek használhatják, akik tisztában vannak az ezzel járó kockázatokkal, és csakis olyan sürgősségi körülmények esetén, amikor más eszköz nem lenne kellően hatékony vagy eredményes a tűzoltási vagy mentési művelethez. Karbidhegyű koronggal felszerelt beton- és fémdaraboló mentési műveleteken kívül soha nem szabad fa vágására használni.

## Szállítás és tárolás

- Ne tárolja illetve ne szállítsa a betonvágót felszerelt vágókoronggal. Használat után minden pengét el kell távolítani a vágóból, és azt biztonságos helyen kell tárolni.
- A vágókorongokat száraz, fagymentes helyen kell tartani. A csiszolókorongok különleges gondozást igényelnek. A csiszolókorongokat sima, vízszintes felületen kell tárolni. A nedvesen tárolt abrazív vágótárcsa kiegyensúlyozatlanságot okozhat, amely sérülésekhez vezethet.
- Az új korongokat vizsgálja meg, nem sérültek-e meg a szállítás vagy a tárolás során.

## Általános tudnivalók



**VIGYÁZAT!** A motort ki kell kapcsolni, és a leállítókapcsoló STOP állásban legyen.

A Husqvarna pengék magas fordulatszámú pengék kifejezetten a kézi beton- és fémdarabolókhoz.

## Az orsótengely és az alátétárcsák ellenőrzése

Ha a pengét egy újra cseréli, ellenőrizze az alátétárcsákat és az orsótengelyt.

- Ellenőrizze, hogy orsótengely menetei épek-e.
- Ellenőrizze, hogy a pengén és az alátétárcsán található csatlakozó felületek épek, megfelelő méretűek, és tiszták-e, valamint megfelelően tudnak-e futni az orsótengelyen.

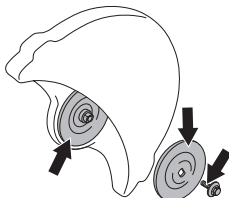

Ne használjon ferde, sérült szélű, megütött, vagy szennyezett peremalátéteket. Ne használjon eltérő méretű peremalátéteket.

## A tengelypersely ellenőrzése

A gép a tengelyperselyek segítségével illeszthető a vágókorong középponti nyílásába. A gépet egy rögzített 20 mm-es persellyel szállítjuk, vagy pedig olyan persellyel, amelyet átfordítva 20 vagy 25,4 mm-es lyukátmérőjű pengét is felszerelhetünk. A pengevédőn lévő címkén van feltüntetve, milyen méretű perselyek vannak gyárilag beszerelve, valamint itt található a penge pontos jellemzői is.

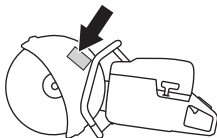

- Ellenőrizze, hogy a gép orsótengelyén lévő persely megfelel-e a vágókorong középponti nyílásának. A pengéken a középső lyuk átmérőjét tüntetik fel.

Kizárólag a Husqvarna által forgalmazott perselyeket használjon. Azok a perselyek a beton- és fémdaraboló géphez készültek.

## A vágókorong forgásirányának ellenőrzése

- Gyémánt vágótárcsa használata esetén győződjünk meg róla, hogy a penge abba az irányba forog, amely felé a pengén lévő nyíl mutat. A gép forgásirányát a vágókoron látható nyilak jelzik.

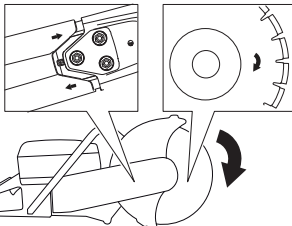

## A vágókorong felszerelése

- A pengét a perselyre (A) kell helyezni, a belső alátétárcsa (B) és az alátétárcsa közé (C). Az alátétárcsa esztergált, így illeszkedik a tengelyre.

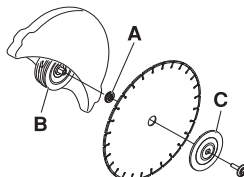

- Rögzítse a tengelyt. Illesszen egy szerszámot a vágófej nyílásába, és forgassa a vágókorongot, amíg nem rögzül.



- A vágókorongot tartó csavart 25 Nm nyomatékkal kell meghúzni.

## Vágókorong-védelem

A vágófelszerelés védelmét úgy kell beállítani, hogy a hátsó rész a megmunkálandó anyagnak feszüljön. A vágott anyagból származó részeket és szikrákat a védőegység felfogja, és a felhasználótól elvezeti.

A pengevédőt sűrűlódó zár rögzíti.

- A pengevédő végeit nyomja a munkadarabhoz, vagy állítsa be a pengevédőt az állítókarral. A védelemnek mindig rögzítve kell lennie a gépen.

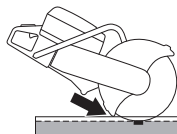

# ÖSSZESZERELÉS ÉS BEÁLLÍTÁSOK

## Az OilGuard kiiktatása (K 770 OilGuard)

- Az újonnan szállított gép tartályába be van illesztve az OilGuard dugó (A) és a kék jelzőcsap (B).

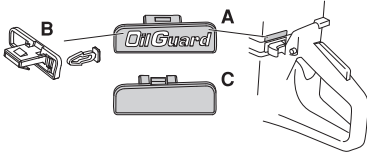

- Amennyiben nem tud Husqvarna OilGuard olajat beszerezni, de rendelkezik hasonló minőségű olajjal, akkor a lekapcsolási funkcióval deaktiválhatja az OilGuard rendszert.
- A funkció deaktiválásához feszítse le az OilGuard dugót egy csavarhúzóval, és törje le a jelzőcsapot. Zárja el a tartály nyílását a lekapcsoló dugóval (C) a deaktiválás befejezéséhez.
- Ha ismét aktiválni szeretné az OilGuard rendszert, újra nyomja be az OilGuard dugót. A rendszer újra aktív lesz, a letört jelzőcsapot azonban nem lehet visszahelyezni.
- A törött jelzőcsap alapján állapítható meg, hogy az OilGuard rendszer le volt kapcsolva.
- Vásárolhat új jelzőcsapot pótalkatrészként, de csak szürke színben, ami azt jelzi, hogy az OilGuard rendszer deaktiválták, miután a gép elhagyta a gyárat.

## Megfordítható vágófej

A gép megfordítható vágófejjel rendelkezik, amely lehetővé teszi a vágást a fal közelében vagy a talaj szintjén; ezt csupán a pengevédő vastagsága korlátozza.

Visszarúgás esetén nehezebb irányítani a gépet, amikor fordított vágófejjel vág. A vágókorong távolabb van a gép középpontjától, így a kar és a vágókorong nem lesznek egy vonalban. Nehezebb visszatartani a gépet, ha a vágókorong a visszarúgási veszélyzónában elakad vagy megszorul. További információt az „Üzemeltetés” című rész „Visszarúgás” című fejezete tartalmaz.

A gép bizonyos jó ergonómiai funkciói, például az egyensúly is veszélybe kerülhet. Csak akkor vágjon fordított vágófejjel, ha a vágás normál módon nem végezhető el.

- Lazítsa meg a felső szíjvédő burkolatot tartó három anyát (B). Fordítsa a szíjfeszítőt (B) 0° pozícióba a feszesség kioldásához.

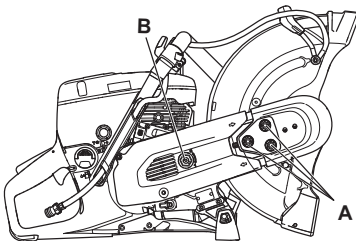

- Távolítsa el a felső szíjvédő burkolatot.
- Válassza le a víztömlő csoncjait és a fogantyút a pengevédőről (C). Távolítsa el a zárórészt (D).

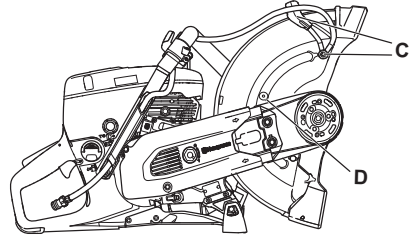

- Ezzel kioldotta a vágófejet, és kiveheti azt a gépből. Vegye le a szíjat a szíjtárcsáról.

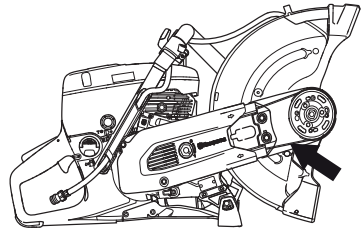

- Fordítsa el a csapágyházat az ellenkező irányba, és szerelje vissza a zárórészt.

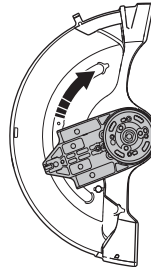

- Rögzítse a vágófejet a vágókar másik oldalára.

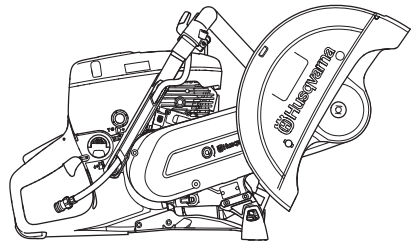

# ÖSSZESZERELÉS ÉS BEÁLLÍTÁSOK

Fordítsa a szíjfejtőt (B) az 1"-es pozícióba a hajtó ékszj megcsorításához.

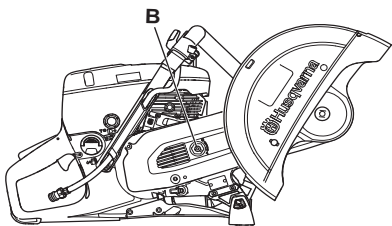

- Erősítse fel a szíjvédőt a fordított vágófejre.
- Szerelje fel a víztömítő csomjait és a tömlőt a pengevédő másik felső oldalára.
- A megfelelő szíj feszesség érdekében először húzza meg az anyákat (A), majd lazítson rajtuk 1-2 fordulatszyit. Mozgassa fel-le a pengevédőt (E) háromszor-öttször megismételve a mozdulatot, majd húzza meg az anyákat (A) a kombinált kulcs segítségével.

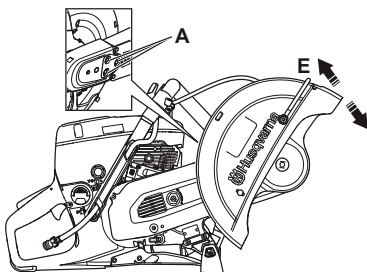

## Kerékkészlet (tartozék)

A kerekek egyszerűen felszerelhetők.

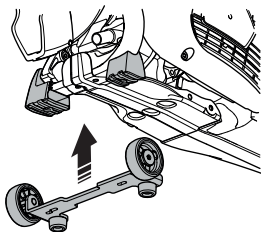

## Vágókocsi (tartozék)

A vágókocsi egyszerűbbé teszi a padlón és utakon történő vágást, különösen meghatározott mélységű, hosszú vágások esetén. A gyorscsatlakozóknak köszönhetően a vágószerzám könnyedén a kocsi-ra szerelhető.

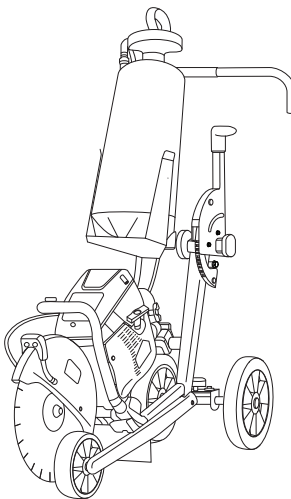

# ÜZEMANYAGKEZELÉS

## Általános tudnivalók



**VIGYÁZAT!** A motort nem szabad zárt vagy rosszul szellőző helyen járatni, mert a kipufogógázok fulladást vagy szén-monoxid-mérgezést okozhatnak. Egy méternél mélyebb árokban vagy gödörben végzett munka esetén ventilátorok segítségével biztosítsa a szükséges levegőkeringést.

Az üzemanyag és annak gőze tűzveszélyes lehet, és belélegezve, illetve bőrrel érintkezve súlyos sérüléseket okozhat. Legyen ezért nagyon óvatos, amikor az üzemanyaggal bánt, és gondoskodjon megfelelő szellőzésről.

A motor kipufogógázai forróak, és lehet bennük szikra, mely tüzet okozhat. Soha ne indítsa be a gépet zárt helyiségben vagy gyúlékony anyagok közelében!

Üzemanyag közelében ne dohányozzon és ne helyezzen el forró tárgyakat.

## Üzemanyagkeverék

**FONTOS!** A gép egy kétütemű motorral van felszerelve, amely benzin és kétütemű motorok számára előállított olaj keverékével működik. Fontos, hogy az olaj részarányát pontosan megmérjük, hogy biztosak lehessünk abban, hogy helyes lesz a keverék. Kis mennyiségű üzemanyag keverésénél már kis eltérések is drasztikus módon befolyásolják a keverék összetételét.

### Benzin

- Használjon jó minőségű ólommentes vagy ólomtartalmú benzint.
- A legalacsonyabb ajánlott oktánszám (RON): 90. Ha 90 oktánszámú gyengébb minőségű üzemanyaggal üzemelteti a motort, úgynevezett "kopogás" léphet fel. Ez a motor felmelegedéséhez vezet, ami a motor súlyos károsodását eredményezheti.
- Magasabb fordulatszámon történő üzemeltetés során magasabb oktánszámú benzin használata javasolt.

### Környezetkímélő üzemanyag

A HUSQVARNA környezetbarát benzin (ügynevezett alkilezett benzin) használatát javasolja, illetve az előre kevert, kétütemű motorokhoz használható Aspen üzemanyagot, vagy a négyütemű motorokhoz készített környezetbarát benzint az alábbiak szerint kétütemű olajjal keverve. Ne felejtse el, hogy más típusú üzemanyagra való átállítás esetén a karburátoron esetleg állítani kell (a tudnivalókat lásd a "Karburátor" című fejezetben).

Etanoltartalmú E10 üzemanyag használható (max. 10% etanoltartalommal). E10-esnél nagyobb etanoltartalmú üzemanyag használata esetén a motor szegény keveréket kap, és ettől károsodhat.

### Kétütemű olaj

- A legjobb eredmény és teljesítmény elérése érdekében használjon HUSQVARNA kétütemű motorolajat, amely kifejezetten léghűtéses, kétütemű motorokhoz készül.
- Soha ne használjon vízhűtéses, kívül szerelt motorokhoz készült kétütemű (más néven TCW vagy "outboard" olajat).
- Soha ne használjon négyütemű motorokhoz használatos olajat.

### K 770 OilGuard

- HUSQVARNA OilGuard kétütemű olajat használjon.

### Keverék

- A benzint és az olajat mindig tiszta, benzin számára jóváhagyott tartályban keverje.
- Kezdje mindig a szükséges benzinmennyiség felével. Töltse ehhez hozzá a teljes olajmennyiséget. Keverje (rázza) össze az üzemanyagkeveréket. Töltse hozzá a benzin hátralévő részét.
- Alaposan keverje (rázza) össze az üzemanyagkeveréket, mielőtt azt a gép üzemanyagtartályába töltene.
- Ne tartalékolja egy hónapnál tovább az üzemanyagot!

### Keverékarány

- 1:50 (2%) HUSQVARNA kétütemű olajjal vagy hasonlóval.

Benzin, liter	Kétütemű olaj, liter
	2% (1:50)
5	0,10
10	0,20
15	0,30
20	0,40

- 1:33 (3%) arány JASO FB vagy ISO EGB típusú, léghűtéses, kétütemű motorokhoz tervezett olajjal, illetve az olaj gyártójának ajánlása szerinti keverék.



## Tankolás



**VIGYÁZAT! A következő óvintézkedések csökkentik a tűzveszélyt:**

**Üzemanyag közelében ne dohányozzon és ne helyezzen el forró tárgyakat.**

**Feltöltés előtt kapcsolja ki a motort, és hagyja húlni néhány percig. A motort ki kell kapcsolni, és a leállítókapcsoló STOP állásban legyen.**

**A tanksapkát óvatosan nyissa ki, hogy az esetleges túlnyomás lassan kiegyenlítődhessen.**

**Tartsa tisztán a tanksapka környékét.**

**Szorítsa rá alaposan a tanksapkát tankolás után.**

**A nem megfelelően meghúzott sapka lerázódhat, és üzemanyag folyhat ki az üzemanyagtartályból, ami tűzveszélyes.**

**Vigye el a gépet legalább 3 méterre a tankolás helyétől, mielőtt beindítaná.**

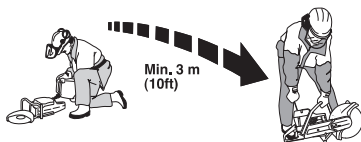

Soha ne kapcsolja be a gépet:

- Ha üzemanyag vagy motorolaj került a gépre. Törölje le az üzemanyagot, illetve olajat, és várja meg, míg teljesen elpárolog.
- Ha az üzemanyag ráfolyt Önre illetve a ruhájára, azonnal öltözzön át. Öblítse le azokat a testrészeket, amelyek kapcsolatba kerültek az üzemanyaggal. Használjon szappant és vizet.
- Ha a gépből üzemanyag szivárog. Ellenőrizze rendszeresen, nincs-e szivárgás az üzemanyagtartály kupakjánál és az üzemanyagvezetéseken.
- Ha a tanksapka nincs biztonságosan meghúzva tankolás után.

## Szállítás és tárolás

- A gépet és az üzemanyagot úgy tárolja illetve szállítsa, hogy az esetlegesen kiszivárgó gázok ne érintkezzenek villamos gépekből, villanymotorokból, erőkapcsolókból/árammegszakítókából, fűtőkazánokból, stb. származó szikrákkal vagy nyílt lánggal.
- Az üzemanyagot csak az arra alkalmas és rendszeresített tartályokban tárolja illetve szállítsa.

## Hosszú távú tárolás

- Hosszabb tárolás előtt ürítse ki a gép üzemanyagtartályát. Érdeklődj meg a legközelebbi benzinkútnál, hogy hová lehet lefejtetni az elhasznált üzemanyagot.

## OilGuard (K 770 OilGuard)

- Az OilGuarddal felszerelt gépek beépített rendszerrel rendelkeznek a helytelen üzemanyag-keverékek észlelésére.
- A gép működése közben egy érzékelő meghatározza az üzemanyag-mennyiséget, ami kb. 10 másodpercig tart. Megfelelő mennyiségű Husqvarna OilGuard olaj felhasználása esetén a gép normál fordulatszámon működik. Ha az olaj helytelen típusú, a gép érzékeli ezt, és a motor károsodásának megelőzése érdekében 3800 ford/percre korlátozza a fordulatszámot.
- Annak érdekében, hogy a gép ismét normál fordulatszámon működjön, le kell eresztetni a nem megfelelő üzemanyag-keveréket, és megfelelő arányú (2%) Husqvarna OilGuard olajat tartalmazó keveréket kell tölteni a gépbe.



## Biztonsági felszerelés

### Általános tudnivalók

- Ne használja a gépet olyan körülmények között, ahol ha baleset következne be, nem lenne lehetősége segítséget hívni.

### Személyi védőfelszerelés

Amikor a gépet használja, viseljen mindig jóváhagyott személyi biztonsági felszerelést. A személyi biztonsági felszerelés nem küszöböli ki a sérülések kockázatát, de csökkenti a sérülés mértékét, ha bekövetkezik a baleset. A megfelelő felszerelés kiválasztásához kérje kereskedő segítségét.



**VIGYÁZAT! Az anyagok csiszolására vagy alakítására szolgáló termékek, mint például a vágófejek, marók, fűrők használatakor veszélyes vegyi anyagokat tartalmazó por és gőz szabadulhat fel. Ellenőrizze a feldolgozandó anyag jellegét, és használjon megfelelő porvédő maszkot.**

**Hosszú távon a tartós zajártalom maradandó halláskárosodást okozhat. Mindig használjon jóváhagyott fülvédőt. Figyeljen a figyelmeztető jelzésekre vagy hangokra, amikor fülvédőt visel. Mindig vegye le a fülvédőt, amint a motor leállt.**

Viseljen mindig:

- Jóváhagyott védősisakot
- Hallásvédő
- Jóváhagyott szemvédők. Ha arcvédőt használ, jóváhagyott védőszemüveget is kell viselnie. Jóváhagyott védőszemüvegek azok, amelyek megfelelnek az ANSI Z87.1 (USA) illetve EN 166 (EU-országok) szabványoknak. Az arcvédőnek az EN 1731 szabványnak kell megfelelnie.
- Engedélyezett légzésvédő
- Erős, csúszásmentes kesztyűk.
- Testhez simuló, erős és kényelmes ruházat, melyben könnyű mozogni. A vágáskor szikrák keletkeznek, amelyek a ruházat gyulladását okozhatják. A Husqvarna javasolja, hogy a tűznek ellenálló pamut anyagú vagy durva szövésű farmerszövet ruházatot viseljen. Ne viseljen nejlomból, poliészterből vagy műselyemből készült ruhát. Az ilyen anyagok gyulladáskor olvadni kezdenek és rátapadnak a bőrre. Ne viseljen rövidnadrágot.
- Csúszásmentes talpú, acélorrú csizma

## Egyéb biztonsági felszerelés



**FIGYELEM! A géppel végzett munka során szikrák keletkezhetnek, és tüzet okozhatnak. Mindig legyen kéznél tűzoltó felszerelés.**

- Tűzoltókészülék
- Mindig legyen a közelben elsősegélykészlet.

## Általános biztonsági intézkedések

Ez a fejezet a géppel végzett munkára vonatkozó alapvető munkavédelmi szabályokat tárgyalja. Ez a tájékoztató nem helyettesítheti a szakmai ügyességet és tapasztalatot.

- Olvassa el figyelmesen a használati utasítást, és győződjön meg róla, hogy megértette azt, mielőtt a gépet használatba veszi. A gépet először használók számára szintén ajánlott a gyakorlati tudnivalók elsajátítása a használat előtt.
- Ne feledje, hogy a kezelő, azaz Ön a felelős más személyek vagy azok tulajdonának sérüléseiért vagy veszélyeztetéséért.
- A gépet tisztán kell tartani. A jelzéseknek és matricáknak tökéletesen olvashatónak kell lenniük.

## Mindig próbáljon előrelátóan gondolkodni

Lehetetlen az összes elképzelhető helyzetet ismertetni. Mindig megfontoltan és előrelátóan tevékenykedjen. Ha olyan helyzetbe kerül, amelyben bizonytalannak érzi magát, álljon le a munkával és kérjen útbaigazítást egy szakértőtől. Forduljon a szakülethez, a márkaszervizhez vagy olyan személyhez, aki jártas a beton- és fémdarabolók használatában. Ne próbálkozzon olyan munkával, amelyhez úgy véli, nincs elegendő szaktudása!



**VIGYÁZAT! A gép veszélyes eszköz lehet szabálytalan vagy gondatlan használat esetén, és súlyos vagy végzetes sérüléseket okozhat a felhasználónak vagy másoknak.**

**Soha ne engedje meg, hogy gyermek vagy a gép használatában nem jártas személy használja a gépet.**

**Csak olyan személyeknek engedje meg a gép használatát, akikről tudja, hogy elsajátították a használati utasítás tartalmát.**

**Soha ne használja a gépet, ha fáradt, ha alkoholt fogyasztott, vagy ha látását, ítézőképességét vagy mozgáskoordinációját befolyásoló gyógyszert vett be.**

# ÜZEMELTETÉS



**VIGYÁZAT!** Nem engedélyezett módosítások és /vagy pótalkatrészek komoly sérülésekhez vagy halálos balesetekhez vezethetnek. A gép eredeti kivitelzésén a gyártó cég engedélye nélkül semmilyen módosítást sem szabad végezni.

**Ne változtassa meg a gép eredeti kivitelét, és ne használja a gépet, ha láthatóan valaki más módosításokat hajtott végre rajta.**

**Soha ne használjon olyan gépet, amely hibás. Végezze el az ebben a használati utasításban előírt ellenőrzési, karbantartási és szervizmunkákat. Bizonyos karbantartási és szervizmunkákat szakképzett szerelőnek kell elvégeznie. Lásd a Karbantartás című fejezetben leírtakat.**

**Használjon mindig eredeti pótalkatrészeket.**



**VIGYÁZAT!** A gép működés közben elektromágneses mezőt hoz létre. Ez bizonyos körülmények esetén hatással lehet az aktív vagy passzív orvosi implantátumokra. A súlyos vagy halálos sérülés kockázatának csökkentése érdekében azt javasoljuk, hogy az orvosi implantátumot használó személyek a gép alkalmazása előtt kérjék ki orvosuk vagy az orvosi implantátum gyártójának tanácsát.

## A munkaterület biztonsága



**VIGYÁZAT!** A biztonsági távolság 15 méter. Ön felel azért, hogy a munkaterületen állatok és szemlélők ne tartózkodjanak. Ne kezdje el a munkát addig, amíg a munkaterület nem szabad, és Ön nem áll szilárd talajon.

- Környezetét szemügyre véve győződjön meg arról, hogy nem érheti Önt olyan hatás, ami miatt elveszítené uralmát a gép fölött.
- Gondoskodjon róla, hogy senki és semmi ne kerülhessen érintkezésbe a vágószerkezettel, és ne legyen kitéve a korong által kivetett elrepülő darabok okozta sérülés veszélyének.
- Ne használja a fűrészt rossz időben, például sűrű ködben, erősen zuhogó esőben, erős szélben vagy nagy hidegben, stb. A rossz időjárási viszonyok között végzett munka fárasztó, és veszélyes helyzeteket teremthet, például síkos felület.
- Soha ne kezdje el a munkát a géppel, ha a munkaterület nem szabad, és ha Ön nem szilárd talajon áll. Ha váratlanul

helyváltoztatás történik, ügyeljen az esetleges akadályokra. Győződjön meg róla, hogy munka közben semmilyen anyag nem eshet le és okozhat sérüléseket. Lejtős terepen végzett munka esetén legyen nagyon körültekintő.

- A biztonságos munkakörülmények megteremtése végett gondoskodjon a munkaterület megfelelő megvilágításáról.
- Győződjön meg arról, hogy a munkaterületen, illetve a vágni kívánt anyagban nem fut semmilyen cső- vagy elektromos vezeték.
- Ha belevág egy tárolóeszközbe (dob, cső vagy más tárolóeszköz), először ellenőrizze, hogy az ne tartalmazzon gyúlékony vagy egyéb illékony anyagot.

## Alapvető szabály



**VIGYÁZAT!** Ne fordítsa oldalra a betonvágót; ez beszoríthatja, illetve eltörheti a korongot, amely személyi sérülésekhez vezethet.

**Minden körülmények között tartózkodjon a penge oldalával történő csiszolástól; a penge szinte biztosan megsérül, eltörik, és rengeteg kárt okozhat. Mindig csak a vágórészt használja.**

**Mielőtt egy másik penge által kialakított nyílásba helyezi a pengét, ellenőrizze, hogy a nyílás nem vékonyabb-e a pengénél, mivel az a nyílásba szoruláshoz és visszarúgáshoz vezethet.**

**Soha ne használja a gyémántkorongot műanyag vágásához. A vágás során keletkező hő megolvaszthatja a műanyagot, ami a vágókoronghoz ragadva visszarúgást okozhat.**

**Fém vágásakor szikrák keletkeznek, amelyek tüzet okozhatnak. Ne használja a gépet éghető anyagok vagy gázok közelében.**

- A gép rendeltetése és kialakítása olyan, hogy nagy fordulatszámú kézi készülékekhez készült csiszoló- vagy gyémántkorong használatával vágjanak vele. Tilos a gépet más típusú koronggal vagy más típusú vágásra használni.
- Ellenőrizze, helyesen van-e felszerelve a vágókorong, és nem láthatók-e rajta sérülés jelei. Lásd az utasításokat a „Vágókorongok” és az „Összeszerelés és beállítások” című fejezetben.
- Ellenőrizze, hogy az adott alkalmazásnak megfelelő vágókorongot használ-e. Lásd az utasításokat a „Vágókorongok” című fejezetben.
- Soha ne vágjon azbesztes anyagot!

# ÜZEMELTETÉS

- A fűrészt két kézzel, erősen tartsa úgy, hogy hüvelykujja és többi ujjá ráfeküdjön a fogantyúkra. Jobb kezét tartsa a hátsó markolaton, bal kezét pedig az elülső markolaton. Ezt a fogást kell alkalmaznia minden kezelőnek, jobb- és balkezeseknek egyaránt. Soha ne használja a beton- és fémdarabolót egy kézzel tartva.

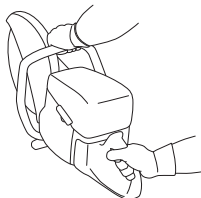

- Álljon párhuzamosan a vágókoronggal. Ügyeljen rá, hogy ne kerüljön mögé. Visszarúgás esetén a fűrészműködés a vágókorong síkjában.



- A gép működése közben tartson biztonságos távolságot a vágókorongtól.
- Amikor a motor működésben van, ne hagyja a gépet felügyelet nélkül.
- Ne helyezze át a gépet mozgásban lévő vágószerszeggel. A gép talajra helyezése előtt ügyeljen arra, hogy a penge teljesen megálljon. A gép a penge leállási idejének lerövidítése érdekében sűrűdásos fékkel rendelkezik.
- A vágófelszerelés védelmét úgy kell beállítani, hogy a hátsó rész a megmunkálendő anyagnak feszüljön. A vágott anyagból származó részeket és szikrákat a védőegység felfogja, és a felhasználótól elvezeti. A gép működésekor a vágószerszeg védőburkolatainak mindig a helyükön kell lenniük.

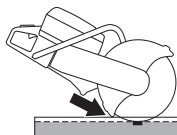

- Soha ne **vágjon** a korong visszarúgási zónájával. Lásd a „Visszarúgás” című fejezetben leírtakat.
- Tartsa meg egyensúlyát, és álljon szilárdan.
- Sohase vágjon vállmagasság fölött.

- Sose vágjon létráról. Használjon munkaállványt, ha a vágás a vállánál magasabban történik. Ne nyújtózkodjon.



- Kényelmes távolságra helyezkedjen el a megmunkálendő anyagtól.
- A korong semmihez ne érjen hozzá a gép beindításakor.
- A vágókorongot finoman, nagy fordulatszám (teljes gáz) mellett használja. A teljes fordulatszámot a vágás befejezéséig tartsa fenn.
- A gép használatakor ne erőltesse és ne nyomja a korongot.
- Írányítsa a gépet lefelé, a koronggal egy vonalban. Az oldalirányú nyomás megrongálhatja a vágókorongot, és nagyon veszélyes.



- Mozgassa a korongot lassan előre-hátra, hogy a korong és a vágásra váró anyag között egy kisebb érintkezési felület alakuljon ki. Így a korong hőmérséklete alacsony marad, és a munka hatékony lesz.

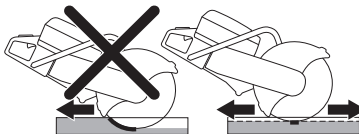

## Porkezelés

A gép alacsony nyomású vízrendszere maximális portalanítást biztosít kevesebb víz felhasználásával.

Az optimális porkezelés érdekében a vágás – lehetőség szerint – folyadékhűtés használatával történjen. Lásd az utasításokat a „Vágókorongok” című fejezetben.

Állítsa be a vízáramot a szelep segítségével úgy, hogy a víz megkösse a vágási port. A szükséges víz mennyisége a munka jellegétől függ.

Ha a víztömők leválnak a forrásukról, ez azt jelzi, hogy túl nagy nyomású víz van csatlakoztatva a géphez. A javasolt víznyomással kapcsolatban lásd a „Műszaki adatok” című fejezetben található útmutatást.

# ÜZEMELTETÉS

## Vágás fogas vagy karbidhegyű koronggal mentési műveletek során



**VIGYÁZAT!** Nem vészhelyzeti munkán kívül, például az építőiparban soha nem szabad a beton- és fémdarabolót karbidhegyű koronggal használni.

Mindig tudatosítani kell, hogy helytelen használat esetén a karbidhegyű korongok hajlamosabbak a visszarúgásra, mint a csiszoló- vagy a gyémántkorongok.

Ha a beton- és fémdarabolót megvásároló mentési erők (tűzoltóság) karbidhegyű koronggal szerelik fel a gépet a mentési műveletekhez, szem előtt kell tartaniuk a következő biztonsági szempontokat.

### Oktatás és biztonsági felszerelés

- A gépet csak olyan személy használhatja, aki oktatásban részesült a karbidhegyű koronggal felszerelt beton- és fémdarabolóval történő vágásra vonatkozóan.
- A gép használójának végig teljes védelmet nyújtó tűzoltóöltözetet kell viselnie.
- A gép használójának teljes arcvédő maszkot kell viselnie (nem elég a védőszemüveg), hogy védje az arcát az elrepülő törmeléktől és a beton- és fémdaraboló hirtelen visszarúgásától.

### Veszélyes terület

A fenti biztonsági felszereléssel nem rendelkező személyek nem tartózkodhatnak a veszélyes területen a repülő anyagdarabok miatt.

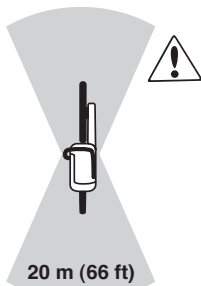

### Korongfordulatszám

A vágókorongot finoman, nagy fordulatszám (teljes gáz) mellett használja. A teljes fordulatszámot a vágás befejezéséig tartsa fenn. Ha kicsi a korong fordulatszáma, az – különösen kemény és vékony anyagok esetében – elakadáshoz és a karbidhegyek letöredezéséhez vezethet.

### Vékony anyag

Vékony, kemény anyagot (pl. bádogtetőt) előrehaladó irányban kell vágni.

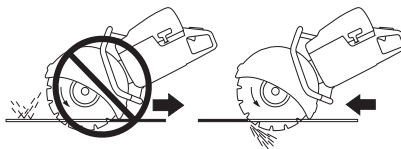

### Becsípődés vagy elakadás

Jól át kell gondolni, hogy a vágás végső fázisában milyen lesz az anyag mozgása, nehogy becsípődjön vagy elakadjon a korong. A vágatnak a vágás során nyitva kell maradnia. Ha az objektum süllyedésnek indul, és a vágat kezd bezáródni, akkor a korong becsípődhet, ami visszarúgáshoz vagy a korong sérüléséhez vezethet.

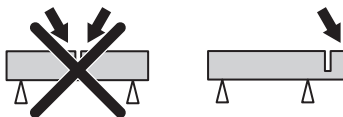

### Egyenes vonalú vágás

Ha ferdén vagy görbén vág a vágatban, akkor csökken a vágás hatékonysága, és sérül a korong.



### Minden mentési művelet előtt

Ellenőrizze, hogy a korong és a korongvédő sértetlen-e, és hogy nincsenek-e rajta repedések. Cserélje ki a korongot és a korongvédőt, ha az ütésnek lett kitéve, vagy ha repedések vannak rajta.

- Ellenőrizze, nem tört-e le valamelyik keményfém lapka a vágópengéről.
- Ellenőrizze, hogy a penge nem hajlott-e, és nem láthatók-e rajta repedés vagy egyéb hiba nyomai.

Kemény anyag vágásakor a karbidhegyű korong gyorsan tompul. Új korong felhelyezését javasoljuk, hogy a mentés során a legnagyobb hatékonysággal lehessen vágni.

## Visszarúgás



**VIGYÁZAT!** A visszarúgás hirtelen és nagyon heves lehet. A beton- és fémdaraboló felfelé és hátra, a felhasználó felé dobódhat forgó mozgással, és így súlyos, akár halálos sérülést is okozhat. Rendkívül fontos, hogy még a gép használatbavétele előtt megismerje a visszarúgást kiváltó tényezőket és annak megelőzési módját.

A visszarúgás a gép hirtelen felfelé irányuló mozdulata, amely akkor történhet, ha a korong a visszarúgási zónában becsípődik vagy elakad. A visszarúgások rendszerint kicsik, és nem okoznak nagy veszélyt. Létezik azonban nagyon heves visszarúgás is: a vágógép felfelé és hátra, a felhasználó felé dobódhat forgó mozgással, és így súlyos, akár halálos sérülést is okozhat.

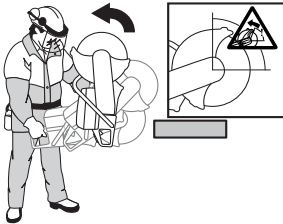

### Reakcióerő

Vágáskor mindig reakcióerő van jelen. Ez az erő a korong forgásirányával ellentétes irányba húzza a gépet. A reakcióerő rendszerint jelentéktelen mértékű. A korong becsípődése vagy elakadása esetén azonban a reakcióerő megnő, és a kezelő elvesztheti uralmát a gép fölött.

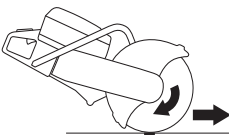

Ne helyezze át a gépet mozgásban lévő vágószerszámmal. A gyorskópius erő akadályozhatja a kívánt mozgást.

### Visszarúgási zóna

Soha ne **vágjon** a korong visszarúgási zónájával. Ha a korong a visszarúgási zónában csípődik be vagy akad el, a gép a reakcióerő hatására forgó mozgással felfelé és hátra dobódik, a felhasználó felé, és így súlyos, akár halálos sérülést is okozhat.



## Mászó visszarúgás

A visszarúgási zónával végzett vágáskor a korong a reakcióerő hatására felfelé „mászik” a vágatban. Ne használja a visszarúgási zónát. A visszarúgás megelőzése érdekében a korong alsó negyedét használja.

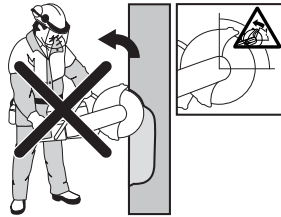

### Becsípődéses visszarúgás

Becsípődésről akkor beszélünk, ha az összezáródó vágat becsípi a korongot. A korong becsípődése vagy elakadása esetén azonban a reakcióerő megnő, és a kezelő elvesztheti uralmát a gép fölött.



Ha a korong a visszarúgási zónában csípődik be vagy akad el, a gép a reakcióerő hatására forgó mozgással felfelé és hátra dobódik, a felhasználó felé, és így súlyos, akár halálos sérülést is okozhat. Legyen elővigyázatos, ha a munkadarab megmozdul. Ha a munkadarab nincs megfelelően megtámasztva, és vágás közben eltolódik, becsípheti a pengét, ami visszarúgást okozhat.

### Cső vágása

A csövek vágása különös körültekintést igényel. Ha a cső nincs megfelelően megtámasztva, és a vágat nem marad végig nyitott, akkor a korong a visszarúgási zónában becsípődhet, súlyos visszarúgást okozva. Legyen különösen óvatos tölcéses végű vagy árokban lévő cső vágásakor, mert a nem megfelelően alátámasztott cső meghajolhat és becsípheti a pengét.

A vágás elkezdése előtt a csövet úgy kell rögzíteni, hogy az vágás közben ne mozduljon vagy forogjon el.

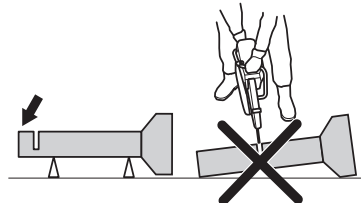

Ha a cső elhajlik és a vágás összezáródik, a penge becsípődhet a visszarúgási zónában, és súlyos visszarúgás keletkezhet. Ha a cső megfelelően van alátámasztva, a cső vége lefelé mozdul el, a vágás szétnyílik, és nem történik becsípődés.

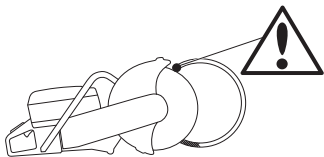

A cső vágásának megfelelő sorrendje

- 1 Először vágja el az I. részt.
- 2 Menjen a II. oldalhoz, és vágja el az I. szakasz és a cső alja közötti részt.
- 3 Menjen a III. oldalhoz, és vágja el a cső maradék részét az aljánál befejezve.

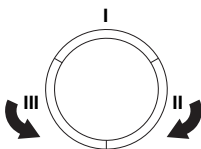

## Hogyan kerüljük el a visszarúgást

A visszarúgás egyszerűen megelőzhető.

- A munkadarabot mindig úgy kell megtámasztani, hogy a vágat végig nyitott maradjon a vágás során. A vágat szétnyílása esetén nem következik be visszarúgás. Ha azonban a vágat összezáródik, és becsípi a korongot, mindig fennáll a visszarúgás veszélye.



- Legyen óvatos a vágat megmunkálásánál.
- Ügyeljen arra, hogy a megmunkálandó anyag elmozdulhat, illetve olyan dolog történhet, ami a vágat bezárulását és a korong beszorulását eredményezheti.

## Szállítás és tárolás

- Szállításkor rögzítse a berendezést, hogy az a szállítás közben ne sérüljön meg, illetve ne okozzon balesetet.
- Ne tárolja illetve ne szállítsa a betonvágót felszerelt vágókoronggal.
- A vágókorongok szállítását és tárolását illetően lásd a „Vágókorongok” című fejezetet.
- Az üzemanyag szállítását és tárolását illetően lásd az „Üzemanyag-kezelés” című fejezetet.
- A berendezést zárható helyen tartsa, hogy ne kerülhessen gyermekek vagy illetéktelen személyek kezébe.

# BEINDÍTÁS ÉS LEÁLLÍTÁS

## Indítás előtt



**VIGYÁZAT!** Indítás előtt a következőkre ügyeljen: Olvassa el figyelmesen a használati utasítást, és győződjön meg róla, hogy megértette azt, mielőtt a gépet használatba veszi.

Viseljen személyi biztonsági felszerelést. Lásd a Személyi biztonsági felszerelés" című fejezetet.

Ne indítsa el a gépet felszerelt szíj és szíjvédő nélkül. Ellenkező esetben a tengelykapcsoló kilazulhat, és személyi sérülést okozhat.

Ellenőrizze, jól van-e rögzítve a tanksapka, és nem szivárog-e az üzemanyag.

Illetéktelenek nem tartózkodhatnak a munkaterületen, ellenkező esetben komoly személyi sérülések veszélye áll fenn.

- Végezze el a napi karbantartást. Lásd a „Karbantartás” című fejezetben szereplő utasításokat.

## Beindítás



**VIGYÁZAT!** Amikor a motor beindul, a vágókorong forogni kezd. Gondoskodjon róla, hogy a korong szabadon forogjon.

## Hideg motorral:



- Ügyeljen rá, hogy a leállítókapcsoló (STOP) bal oldali állásban legyen.

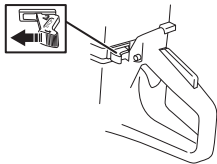

- Indítógáz-állást úgy hozunk létre, hogy teljesen kihúzzuk a szívatókart.



- **Nyomáscsökkentő szelep:** Nyomja be a szelepet, hogy a hengerben csökkenjen a nyomás; ez megkönnyíti a betonvágó beindítását. A dekompresziós szelepet

indításkor mindig használni kell. A gép beindulása után a szelep automatikusan visszatér kiindulási helyzetébe.

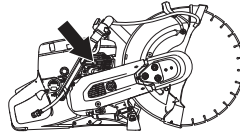

- Nyomja meg annyiszor a légtelenítő diafragmát, hogy az üzemanyag kezdje megteleíteni azt (körülbelül 6-szor). A diafragmának nem kell telítődnie.

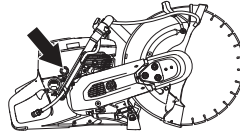

- Fogja meg az első fogantyút bal kézzel. Helyezze a jobb lábát a hátsó fogantyú alsó részére és nyomja lefelé a gépet a talajhoz. Húzza meg hirtelen az indítófogantyút jobb kézzel, amíg a motor be nem indul. **Soha ne tekerje rá a kezére az indítószínort.**



- A motor beindulását követően nyomja be a szívatókart; kihúzott szívató mellett a motor néhány másodperc után leáll. (Ha a motor egyébként is leáll, húzza meg újra az indítófogantyút.)
- Nyomja be a gázadagolót, hogy kikapcsoljon az indítógáz, és a gép alapjáraton járjon.

**FONTOS!** Húzza ki lassan jobb kézzel az indítószínort, amíg ellenállást nem érez (az indítófogak beakadnak), majd rántsa meg erősen és gyorsan.

Ne húzza ki az indítószínort teljesen, és ne engedje el az indítófogantyút, ha a színór teljesen kihúzott állapotban van. Ez a gép károsodását okozhatja.

# BEINDÍTÁS ÉS LEÁLLÍTÁS

## Meleg motornál:



- Ügyeljen rá, hogy a leállítókapcsoló (STOP) bal oldali állásban legyen.

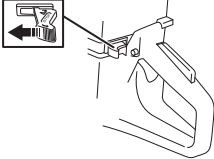

- Állítsa a szivatószabályozót szivató állásba. A szivató állás egyben az automatikus startgáz állás is.



- **Nyomáscsökkentő szelep:** Nyomja be a szelepet, hogy a hengerben csökkenjen a nyomás; ez megkönnyíti a betonvágó beindítását. A dekompresziós szelepet indításkor mindig használni kell. A gép beindulása után a szelep automatikusan visszatér kiindulóhelyzetébe.



- Nyomja be a szivatókart, hogy kikapcsoljon a szivató (az indítógáz helyzete megmarad).



- Fogja meg az elülső fogantyút bal kézzel. Helyezze a jobb lábát a hátsó fogantyú alsó részére és nyomja lefelé a gépet a talajhoz. Húzza meg hirtelen az indítógantyút jobb kézzel, amíg a motor be nem indul. **Soha ne tekerje rá a kezére az indítószinórt.**



- Amikor a gép elindul, nyomja be a gázadárolót, hogy kikapcsoljon az indítógáz, és a gép alapjáraton járjon.

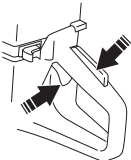

**FONTOS!** Húzza ki lassan jobb kézzel az indítószinórt, amíg ellenállást nem érez (az indítófogak beakadnak), majd rántsa meg erősen és gyorsan.

Ne húzza ki az indítószinórt teljesen, és ne engedje el az indítógantyút, ha a szinór teljesen kihúzott állapotban van. Ez a gép károsodását okozhatja.



**VIGYÁZAT!** Amikor a motor jár, a kipufogógáz vegyi anyagokat, például nem elégett szénhidrogéneket és szén-monoxidot tartalmaz. A kipufogógázok tartalma közismerten légzőszervi problémákat, rákot, születési rendellenességeket és egyéb utódnemzési problémákat okoz.

A szén-monoxid egy színtelen, szagtalan gáz, amely mindig jelen van a kipufogógázokban. A szén-monoxid mérgezés kezdetét enyhe émelygés jelzi, amelyet az áldozat nem minden esetben ismer fel. A mérgezést szenvedő személy összeeshet és eszméletét vesztheti, anélkül, hogy a szén-monoxid magas koncentrációjára bármi figyelmeztetne. Mivel a szén-monoxid színtelen és szagtalan, jelenléte nem érzékelhető. Ha bármikor kipufogógáz szagot érez, szén-monoxid van jelen. Soha ne használjon benzines beton- és fémdarabolót beltéren vagy 1 méternél mélyebb árkokban, illetve rosszul szellőző helyeken. Gondoskodjon a megfelelő szellőzésről, amikor árkokban vagy egyéb zárt helyen dolgozik.

## Leállítás



**FIGYELEM!** A vágókorong a motor leállítását után még egy percig foroghat. (Szabadonfutó korong.) Gondoskodjon róla, hogy a vágókorong szabadon foroghasson, amíg teljesen le nem áll. A gondatlanság következménye súlyos személyi sérülés lehet.

- A motor leállításához tolja a leállítókapcsolót (STOP) jobb oldali állásba.

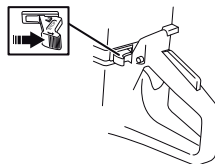



# KARBANTARTÁS

## Általános tudnivalók



**VIGYÁZAT!** A felhasználó kizárólag olyan karbantartási és szervizmunkákat végezhet, amelyek ebben a használati utasításban szerepelnek. Komolyabb beavatkozásokat csak elismert szervizműhely végezhet.

A motort ki kell kapcsolni, és a leállítókapcsoló STOP állásban legyen.

Viseljen személyi biztonsági felszerelést. Lásd a Személyi biztonsági felszerelés" című fejezetet.

Ha a gép karbantartását nem megfelelően végzik, illetve a javítási és szervizmunkákat nem képzett szakemberrel végeztetik el, a gép balesetveszélyessé válhat és várható élettartama is csökkenhet. További információért forduljon a legközelebbi szakszerviz munkatársaihoz.

- Rendszeresen ellenőriztesse a gépet a Husqvarna szakkereskedővel, és végeztesse el az alapvető beállításokat és javításokat.

## Karbantartási séma

A karbantartási ütemezésből kiderül, hogy a gép mely alkatrészei igényelnek karbantartást, és ezt milyen gyakorisággal kell végrehajtani. Az intervallumok meghatározásakor a gép napi használatát feltételeztük, ezért a tényleges intervallumok a használat gyakoriságától függően eltérőek lehetnek.

Napi karbantartás	Heti karbantartás	Havi karbantartás
<b>Tisztítás</b>	<b>Tisztítás</b>	<b>Tisztítás</b>
Külső tisztítás		Gyűjtőgyertya
Hűtőlevegő-beömlőnyílás		Üzemanyagtartály
<b>A működés ellenőrzése</b>	<b>A működés ellenőrzése</b>	<b>A működés ellenőrzése</b>
Általános ellenőrzés	Rezgéscsillapító rendszer*	Üzemanyagrendszer
Gázadagoló-retesz*	Kipufogódob*	Levegőszűrő
Leállító kapcsoló*	Hajtó ékszj	Hajtómű, tengelykapcsoló
Vágókorong-védelem	Porlasztó	
Vágókorong**	Indítószervezet	
Vízadagoló rendszer		
Ellenőrizze, nem szívárog-e az üzemanyag.		

\*Lásd az utasításokat „A gép biztonsági felszerelése” című fejezetben.

\*\* Lásd az utasításokat a „Vágókorongok” és az „Összeszerelés és beállítások” című fejezetben.

## Tisztítás

### Külső tisztítás

- A gépet minden nap öblítse ki tiszta vízzel a munka befejeztével.

### Hűtőlevegő-beömlőnyílás

- Szükség esetén tisztítsa meg a hűtőlevegő beömlőnyílását.

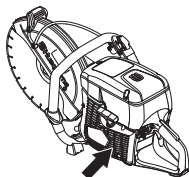

**FONTOS!** Szennyezett vagy eltömődött levegőbeömlő nyílásnak a gép túlmelegedése az eredménye, ami a dugattyú és a henger károsodását okozza.

### Gyújtógyertya

- A gép kis teljesítménnyel működik, nehezen indul, vagy alapjáraton rosszul működik: mielőtt további lépéseket tenne, először mindig ellenőrizze a gyújtógyertyát.
- Az áramütés veszélyének elkerülése érdekében győződjön meg arról, hogy a gyújtógyertya-pipa és a gyújtáskábel nem sérült.
- Ha a gyújtógyertya piszkos, tisztítsa meg, és azt is ellenőrizze, hogy 0,5 milliméteres-e a szikraköz. Ha szükséges, cserélje ki a hibás alkatrészeket.

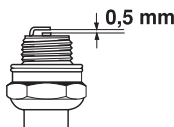

**FONTOS!** Használja mindig az előírt típusú gyújtógyertyát! Nem megfelelő gyújtógyertya komolyan károsíthatja a hengert és a dugattyút.

Ezek a tényezők lerakódásokat okozhatnak a gyújtógyertya elektródáin, ami üzemzavarokhoz és indítási problémákhoz vezethet.

- Nem megfelelő a kenőanyag ( túl sok az olaj, vagy rossz a minősége).
- Elszennyeződött levegőszűrő.

## A működés ellenőrzése

### Általános ellenőrzés

- Ellenőrizze, hogy a csavarok és csavaranyák megfelelően meg vannak-e húzva.

### Hajtó ékszíj

#### A hajtósíj megfeszítése

Egy új szíj feszességén egy vagy két üzemanyag-feltöltésnyi használat után állítani kell.

Ha a gép súrlódásos fékkel rendelkezik, a pengék kézi forgatásakor kaparás hangja szűrődhet ki a csapágyházból. Ez nem rendellenesség. Ha kérdése van, forduljon a Husqvarna hivatalos szervizműhelyéhez.

A hajtó ékszíj zárt helyen van, jól védve a portól és a szennyeződéstől.

- Lazítson egy fordulattal a három csavaron (A) az óramutató járásával ellentétes irányban.

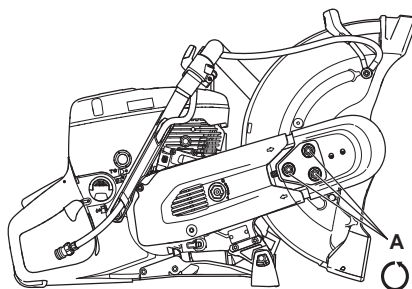

- Mozgassa fel-le a pengevédőt (E) háromszor-ötször megismételve a mozdulatot, majd húzza meg az anyákat (A) a kombinált kulcs segítségével.

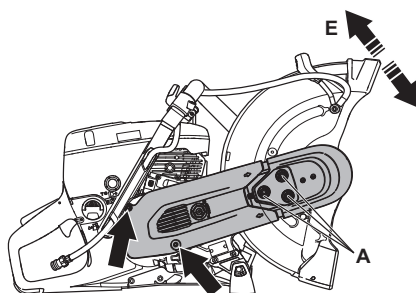

# KARBANTARTÁS

## A hajtószíj cseréje



**VIGYÁZAT!** Soha ne indítsa be a motort, ha a szíjtárcsa és a tengelykapcsoló karbantartás céljából le vannak szerelve. Ne indítsa be a gépet, ha a vágókar és a vágóaggregát nincsenek felszerelve. Ellenkező esetben a tengelykapcsoló meglazulhat és személyi sérüléseket okozhat.

- Lazítsa meg a felső szíjvédő burkolatot tartó három anyát (B). Fordítsa a szíjfesztítőt (B) 0° pozícióba a feszesség kioldásához.

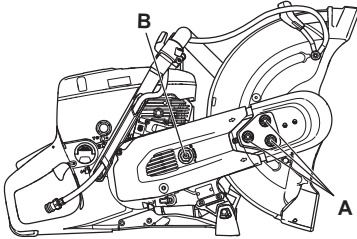

- Távolítsa el a felső szíjvédő burkolatot.
- Vegye le a hátsó szíjvédő burkolatot.

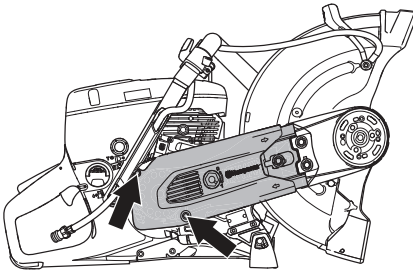

- Cserélje ki a hajtószíjat. Fordítsa a szíjfesztítőt (B) az 1°-es pozícióba a hajtó ékszíj megszorításához.

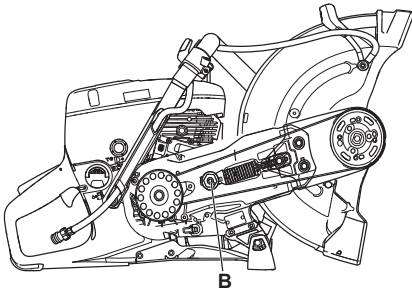

- Szerelje fel a szíjvédő burkolatokat, és húzza meg kézzel az anyákat (A). Mozgassa fel-le a pengevédőt (E)

háromszor-öttször megismételve a mozdulatot, majd húzza meg az anyákat (A) a kombinált kulcs segítségével.

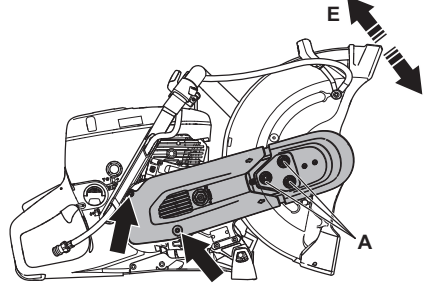

## Porlasztó

A porlasztó fix tüffel rendelkezik annak biztosítására, hogy a gép mindig megfelelő üzemanyag-levegő keveréket kapjon. Ha a motornak csökken a teljesítménye, vagy nehezen gyorsul, tegye a következőket:

- Ellenőrizze, és ha szükséges, cserélje ki a légszűrőt. Ha ez nem oldja meg a problémát, forduljon szakszervizhez.

## Az alapjáratú fordulatszám beállítása



**FIGYELEM!** Ha nem lehet úgy beállítani az alapjáratot, hogy a penge mozdulatlan maradjon, forduljon a kereskedőhöz vagy egy szervizműhelyhez. Ne használja a gépet addig, amíg az nincs megfelelően beállítva, illetve megjavítva.

Indítsa be a motort, és ellenőrizze az alapjárat beállítását. A porlasztó helyes beállítása esetén alapjáratban a vágópengéknek nyugalomban kell lenniük.

- Állítsa be az üresjáratú fordulatszámot a T csavarral. Ha módosításra van szükség, akkor csavarja előbb az óramutató járásával egyező irányba, amíg a korong forogni nem kezd. Ezután csavarja ellenkező irányba, amíg a korong meg nem áll.

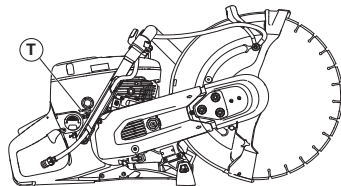

Javasolt alapjáratú fordulatszám: 2700 ford/perc

## Indítószervezet



**VIGYÁZAT! A visszahúzórugó előfeszített állapotban van az indítószervezet-házba beszerelve, elővigyázat nélküli kezelés esetén kiugorhat és sérüléseket okozhat.**

**Mindig legyen elővigyázatos, amikor visszahúzórugót vagy indítószinórt cserél. Viseljen mindig védőszemüveget.**

### Elszakadt vagy elkopott indítószinór cseréje

- Lazítsa meg az indítószervezetet a forgattyúházhoz rögzítő csavarokat és vegye le az indítószervezetet.

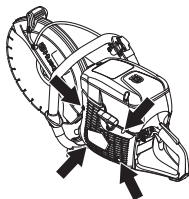

- Húzza ki kb. 30 cm-re az indítószinórt, és akassza a tárcsa peremén lévő bevágásba. Ha a zsinór sértetlen: engedje a tárcsát lassan visszapörögni, amíg a rugó meg nem lazul.

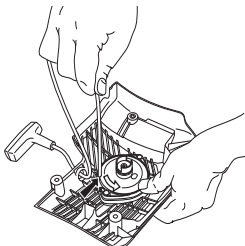

- Távolítsa el a régi indítószinór minden maradványát, és ellenőrizze, működik-e a helyretelő rugó. Vezesse át az új indítószinórt az indítószervezet házában lévő lyukon és a zsinórtárcsán.

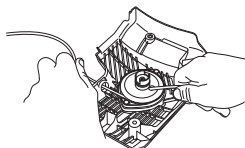

- Rögzítse az indítószinórt a zsinórtárcsa körül az ábra alapján. Jól húzza meg a rögzítést, úgy, hogy a zsinór szabad vége a lehető legrövidebb legyen. Rögzítse az indítószinór végét az indítófogantyún.

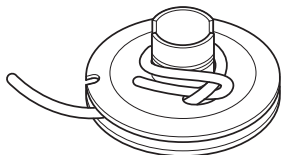

### A visszahúzórugó előfeszítése

- Vezesse át a zsinórt a tárcsa peremén lévő nyíláson, és 3-szor tekerje vele körbe a zsinórtárcsa közepét az óramutató járásával egyező irányban.

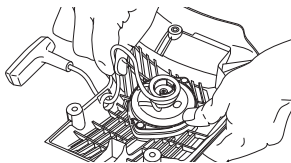

- Ezután húzza meg az indítófogantyút, hogy a rugó megfeszüljön. Ismétlje meg ezt még egyszer, ezúttal négyszeres körbetekeréssel.
- Figyelje meg, hogy az indítófogantyú a rugó megfeszülése után visszahúzódik-e a megfelelő alapállásba.
- Ellenőrizze, hogy a rugó az indítószinór teljes kihúzásával nem húzódik-e végállásába. Lassítsa le hüvelykujjával a zsinórtárcsát, és ellenőrizze, hogy el tudja-e forgatni a tárcsát legalább további fél fordulattal.

### Törött visszahúzórugó cseréje

- Csavarja ki a tárcsa közepén lévő csavart, és vegye ki a tárcsát.

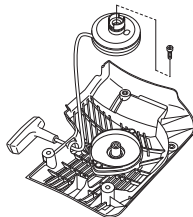

- Ne feledje, hogy a helyretelő rugó meg van feszítve az indítószervezet házában.
- Lazítsa meg a rugókazettát tartó csavarokat.

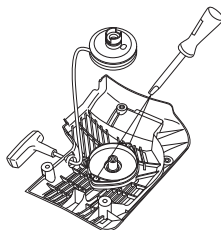

- Távolítsa el a visszahúzó rugót az indítószervezet átfordításával és a horgok kilazításával, csavarhúzó segítségével. A horgok tartják a helyretelő rugóegységet az indítószervezeten.

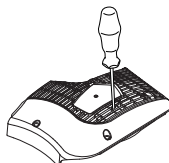

- Olajozza meg a visszahúzórugót híg olajjal. Szerelje be a zsinórtárcsát és feszítse elő a visszahúzó rugót.

# KARBANTARTÁS

## Az indítószerkezet visszaszerelése

- Húzza ki először az indítószínort, majd helyezze fel az indítószerkezetet a forgattyúházra. Engedje vissza lassan az indítószínort úgy, hogy a tárcsa ráakadjon a tengely indítófogaira.

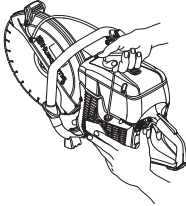

- Húzza meg a csavarokat.

## Üzemanyagrendszer

### Általános tudnivalók

- Ellenőrizze, nem sérült-e a tanksapka és annak tömítése.
- Ellenőrizze a üzemanyag-vezetékét. Ha sérült, cserélje ki.

### Üzemanyagszűrő

- Az üzemanyagszűrő az üzemanyagtartályban helyezkedik el.
- Az üzemanyagtartályt üzemanyag-feltöltéskor védeni kell a szennyeződésektől. Ez csökkenti az üzemanyagtartályban elhelyezkedő szűrő eltömődése esetén fellépő üzemzavar veszélyét.
- Az üzemanyagszűrő nem tisztítható, hanem eltömődés esetén ki kell cserélni. **A szűrőt évente legalább egyszer ki kell cserélni.**

## Levegőszűrő

A levegőszűrőt csak akkor kell ellenőrizni, ha csökken a motor teljesítménye.

- Lazítsa ki a csavarokat. Távolítsa el a légszűrő zárófedelét.

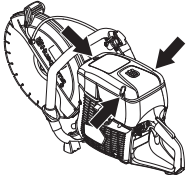

- Ellenőrizze, és ha szükséges, cserélje ki a légszűrőt.

## A levegőszűrő cseréje



**FIGYELEM!** Szűrőcseréje során az egészségre veszélyes por szóródhat szét. Használjon jóváhagyott légzésvédőt. Megfelelően dobja ki a szűrőket.

**FONTOS!** A levegőszűrőt nem szabad sűrített levegővel tisztítani vagy átfúvatni. Ez kárt tenne a szűrőben.

- Lazítsa ki a csavarokat. Vegye le a burkolatot.

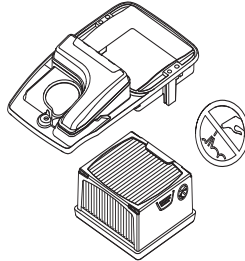

- Cseréljen levegőszűrőt.

## Hajtómű, tengelykapcsoló

- Ellenőrizze, hogy ép-e a tengelykapcsoló központja, a hajtótárcsa és a tengelykapcsolórugó.

## Vízadagoló rendszer

Ellenőrizze, hogy a pengevédőn lévő fúvókák és a vízcsatlakozóban lévő szűrő nincs-e eltömődve, és szükség esetén tisztítsa meg őket.

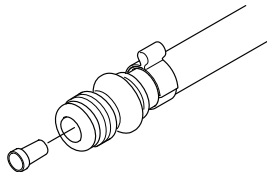

## Ártalmatlanítás, selejtezés

A terméket a helyi követelményeknek megfelelően egy megfelelő újrafeldolgozó pontra kell eljuttatni.

Azzal, hogy ezt a terméket megfelelően kezeli, azzal segít elhárítani azokat a környezetre és az emberre gyakorolt potenciális negatív hatásokat, melyek a termék helytelen hulladék-kezelése okozhat.

A termék újrafeldolgozásáról részletesebb információkat kaphat, ha felveszi a kapcsolatot az önkormányzattal, a helyi hulladékkezelővel, vagy az üzlettel, ahol a terméket vásárolta.



# HIBAEHÁRÍTÁS

## Hibakeresési séma



**VIGYÁZAT!** Ha az adott szervizművelet vagy hibaelhárítás nem követeli meg a motor bekapcsolását, akkor a motort ki kell kapcsolni, és a leállítókapcsoló STOP állásban legyen.

Probléma	Lehetséges ok	Lehetséges megoldás
A gép nem működik.	Helytelen indítási folyamat.	Lásd a Beindítás és leállítás című fejezetben szereplő utasításokat.
	Főkapcsoló jobb oldali (STOP) helyzetben.	Ügyeljen rá, hogy a leállítókapcsoló (STOP) bal oldali állásban legyen.
	Nincs üzemanyag az üzemanyagtartályban	Töltse fel az üzemanyagtartályt
	A gyújtógyertya hibás	Cserélje ki a gyújtógyertyát.
	Hibás tengelykapcsoló	Forduljon a szervizműhelyhez.
A vágókorong üresjáraton forog	Túl nagy a üresjárati fordulatszám	Állítsa be az üresjárati fordulatszámot
	Hibás tengelykapcsoló	Forduljon a szervizműhelyhez.
A vágókorong nem forog a fordulatszám növelésekor	A szíj túl laza vagy sérült	Feszítse meg a szíjat / cserélje ki a szíjat egy újra
	Hibás tengelykapcsoló	Forduljon a szervizműhelyhez.
	A vágókorong helytelenül van felszerelve	Győződjön meg róla, hogy a vágókorong megfelelően fel van szerelve.
A fordulatszám fokozásakor a gépnek nincs teljesítménye	Eltömődött a légszűrő	Ellenőrizze és szükség esetén cserélje ki a légszűrőt.
	Eltömődött üzemanyagszűrő	Cserélje ki az üzemanyagszűrőt
	Az üzemanyagtartály szellőztetője eltömődött	Forduljon a szervizműhelyhez.
A rezgésszint túl magas	A vágókorong helytelenül van felszerelve	Ellenőrizze, helyesen van-e felszerelve a vágókorong, és nem láthatók-e rajta sérülés jelei. Lásd az utasításokat a „Vágókorongok” és az „Összeszerelés és beállítások” című fejezetben.
	Sérült vágókorong	Cserélje ki a vágókorongot és győződjön meg róla, hogy az sértetlen.
	A rezgéscsillapító elemek sérültek	Forduljon a szervizműhelyhez.
A gép hőmérséklete túl magas	A levegőbeömlő nyílás vagy a hűtőborda el van tömődve	Tisztítsa meg a gép levegőbeömlő nyílását/hűtőbordáit
	Szíj csúszik	Ellenőrizze a szíjat/állítsa be a feszítést
	Csúszó/sérült tengelykapcsoló	Mindig teljes gázzal vágjon. Ellenőrizze a tengelykapcsolót/lépjön kapcsolatba a szervizképviselővel

# MŰSZAKI ADATOK

## Műszaki adatok

	<b>K 770, K 770 OilGuard, K 770 Rescue</b>
Hengerűrtartalom, cm <sup>3</sup> /cu.in	74/4.5
Hengerátmérő, mm/hüvelyk	51/2
Löket, mm/hüvelyk	36/1.4
Fordulatszám alapjáraton, ford./perc	2700
Szélesre nyitott fojtószelep – terhelés nélkül, ford./perc	9300 (+/- 150)
Teljesítmény: kW/LE / ford./perc	3.7/5 @ 9000
Gyújtógyertya	NGK BPMR7A
Elektródátávolság, mm/hüvelyk	0.5/0.02
Üzemanyagtartály kapacitása, liter/amerikai foly. uncia	0.9/30
Javasolt víznyomás, bar/PSI	0.5–10/7–150

<b>Tömeg</b>	<b>12" (300 mm)</b>	<b>14" (350 mm)</b>
Betonvágó, üzemanyag és vágókorong nélkül, kg/lb* *Mentő hordpánt, további 0,4 kg.	10/22	10.1/22.3
<b>Tengely, kimenőtengely</b>		
Maximális tengelyfordulatszám, ford./perc	4700	4700
Legmagasabb periferikus sebesség, m/s / ft/min	80/16000	90/18000

<b>Zajkibocsátás (1.sz.jegyzet)</b>		
Zajsztint, mért, dB(A)	113	113
Zajsztint, garantált L <sub>WA</sub> dB(A)	115	115
<b>Zajsztintek (2.sz.jegyzet)</b>		
A kezelő fülénél mért ekvivalens zajnyomássztint, dB(A)	101	101
<b>Ekvivalens rezgéssztintek, a<sub>hveq</sub> (lásd 3. megjegyzés)</b>		
Első fogantyú, m/s <sup>2</sup>	<2,5	<2,5
Hátsó fogantyú, m/s <sup>2</sup>	<2,5	<2,5

1. megjegyzés: A környezet zajszennyezése zajteljesítményszintként (L<sub>WA</sub>) mérve a 2000/14/EG EKG–direktíva szerint. A garantált és a mért hangteljesítmény közötti különbségnek az az oka, hogy a garantált hangteljesítmény tartalmazza a mérési eredményben lévő ingadozást és az azonos modellű gépek közti eltéréseket is a 2000/14/EK jelű irányelv értelmében.

2. megjegyzés: Az ekvivalens hangnyomássztintet az EN ISO 19432 értelmében a különböző hangnyomássztintek időhöz viszonyított összenergiájaként számítják ki, változó munkakörülmények között. A gép ekvivalens hangnyomássztintjére vonatkozó jelentési adatok az 1 dB(A) tipikus statisztikus ingadozásával (szórásával) rendelkeznek.

3. megjegyzés: Az ekvivalens rezgéssztintet az EN ISO 19432 értelmében a rezgéssztintek időhöz viszonyított összenergiájaként számítják ki, változó munkakörülmények között. Az ekvivalens rezgéssztintre vonatkozó megküldött adatok az 1 m/s<sup>2</sup> tipikus statisztikus ingadozásával (szórásával) rendelkeznek.

## Ajánlott csiszoló- és gyémántpenge, műszaki adatok

<b>Vágókorong</b>	<b>Max. vágásmélység, mm/inch</b>	<b>Névleges pengefordulatszám, ford./perc</b>	<b>Névleges pengefordulatszám, m/s, láb/perc</b>	<b>Penge közpő nyílásának átmérője, mm/hüvelyk</b>	<b>Max. pengevastagság, mm/inch</b>
12" (300 mm)	100/4	5100	80/16000	25,4/1 vagy 20/0,79	5/0.2
14" (350 mm)	125/5	5500	100/19600	25,4/1 vagy 20/0,79	5/0.2

---

# MŰSZAKI ADATOK

---

## EK-megfelelőségi nyilatkozat

### (Kizárólag Európára vonatkozik)

A **Husqvarna AB**, SE-561 82 Huskvarna, Svédország (tel.: +46-36-146500), saját felelősségére kijelenti, hogy azok a **Husqvarna K 770, K 770 OilGuard és K 770 Rescue** hordozható vágószerszámok, amelyek a 2018-as évben vagy ezt követően kaptak sorozatszámot (az év jól láthatóan fel van tüntetve az adattáblán, a sorozatszám előtt), megfelelnek az EGK TANÁCSA következő IRÁNYELVEINEK:

- Gépekről szóló **2006/42/EK** irányelv (2006. május 17.).
- 2000 május 8, "a környezet zajszenyezését illetően", **2000/14/EG**. Megfelelőségi felmérés az V. függelék szerint.

A zajszenyezését illetően lásd a Műszaki adatok című fejezetet.

Alkalmazott szabványok: **EN ISO 12100:2010, EN ISO 19432:2012.**

A RISE SMP Svensk Maskinprovning AB, 7035, SE-750 07 Uppsala, Svédország a gépekről szóló irányelvnek (2006/42/EK) megfelelően önkéntes típusvizsgálatot végzett a Husqvarna AB vállalat számára. A bizonyítvány száma: SEC/10/2285.

Bejelentett tanúsítási szervezet: A 0404, RISE SMP, Svensk Maskinprovning AB, Box 7035, SE-750 07 Uppsala, Svédország, igazolja a bizottság 2000 május 8-i direktívájának, 2000/14/EK, a környezet zajszenyezését illetően" az V. sz. mellékletével való megegyezést. A bizonyítvány száma: 01/169/031

Partille, 2018. január 29.

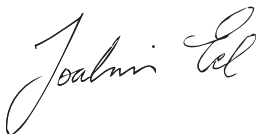

Joakim Ed

Globális K + F igazgató

Construction Equipment Husqvarna AB

(A Husqvarna AB technikai dokumentációért felelős hivatalos képviselője.)



# ZNACZENIE SYMBOLI

## Wersja instrukcji obsługi

Ta instrukcja obsługi jest w wersji międzynarodowej, przeznaczona dla wszystkich krajów anglojęzycznych poza Ameryką Północną. W Ameryce Północnej należy korzystać z wersji dla Stanów Zjednoczonych.

## Oznakowanie maszyny

**OSTRZEŻENIE!** W razie nieuważnego lub nieprawidłowego posługiwania się maszyną może ona stać się niebezpiecznym narzędziem, mogącym spowodować obrażenia lub śmierć użytkownika lub innych osób.

Przed przystąpieniem do pracy maszyną prosimy dokładnie i ze zrozumieniem zapoznać się z treścią niniejszej instrukcji.

Stosuj środki ochrony osobistej. Patrz wskazówki podane pod rubryką Środki ochrony osobistej.

Niniejszy produkt zgodny jest z obowiązującymi dyrektywami CE.

**OSTRZEŻENIE!** Podczas cięcia powstaje pył, który jest szkodliwy w razie wdychania. Stosuj atestowane środki ochrony dróg oddechowych. Nie wdychaj oparów benzyny ani spalin. Należy zapewnić dobrą wentylację.

**OSTRZEŻENIE!** Wykonywanie nagłych oraz gwałtownych ruchów może być niebezpieczne i być przyczyną zagrażających życiu obrażeniom. Należy dokładnie przeczytać instrukcję obsługi i przed uruchomieniem maszyny upewnić się, że wszystkie instrukcje zostały zrozumiane.

**OSTRZEŻENIE!** Iskry z tarczy tnącej mogą doprowadzić do zapalenia materiałów palnych, takich jak benzyna, drewno, ubrania, suche szkło itp.

Sprawdź, czy tarcze tnące nie mają pęknięć ani innych uszkodzeń.

Nie wolno używać okrągłych tarcz tnących

Ssanie.



Pompa paliwowa

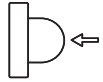

Zawór dekompresyjny



Uchwyt rozrusznika



Uzupełnianie mieszanki benzyna/olej

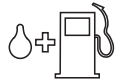

Naklejka z instrukcjami dotyczącymi uruchamiania Patrz wskazówki w części zatytułowanej "Włączanie i wyłączanie".



Naklejka informująca o osprzęcie tnącym

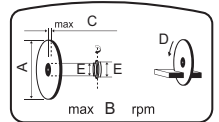

A= Średnica tarczy tnącej

B= Maks. liczba obrotów wałka zdawczego

C= Maksymalna grubość tarczy

D= Kierunek obracania się tarczy

E= Wymiary tulei

Emisja hałasu do otoczenia zgodna z dyrektywą Wspólnoty Europejskiej. Wartość emisji dla maszyny podana została w rozdziale Dane techniczne oraz na naklejce.



Tabliczka znamionowa

Wiersz 1: Marka, model (X, Y)

Wiersz 2: Numer seryjny z datą produkcji (Y, W, X): Rok, tydzień, nr porządkowy

Wiersz 3: Nr produktu (X)

Wiersz 4: Producent

Wiersz 5: Adres producenta

Wiersze 6–7: Jeśli dotyczy, certyfikat EC (X, Y): Kod certyfikacji, etap certyfikacji lub chiński numer MEIN

**Pozostałe symbole/naklejki samoprzylepne umieszczone na maszynie dotyczą specjalnych wymogów, związanych z certyfikatami w poszczególnych krajach.**

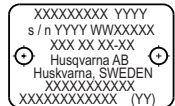

**OSTRZEŻENIE!** Ingerencja w silnik powoduje unieważnienie europejskiego zatwierdzenia typu produktu.

---

## ZNACZENIE SYMBOLI

---

### Wyjaśnienie poziomów ostrzeżeń

Występują trzy poziomy ostrzeżeń.

#### OSTRZEŻENIE!



**OSTRZEŻENIE!** Wskazuje na sytuację zagrożenia, która, jeśli się jej nie uniknie, spowoduje śmierć lub poważne obrażenia.

#### OSTROŻNIE!



**OSTROŻNIE!** Wskazuje na sytuację zagrożenia, która, jeśli się jej nie uniknie, może spowodować drobne lub umiarkowane obrażenia ciała.

#### UWAGA!

**UWAGA!** Wykorzystywana w przypadku czynności niezwiązanych z obrażeniami.

# SPIS TREŚCI

## Spis treści

### ZNACZENIE SYMBOLI

Wersja instrukcji obsługi .....	35
Oznakowanie maszyny .....	35
Wyjaśnienie poziomów ostrzeżeń .....	36

### SPIS TREŚCI

Spis treści .....	37
-------------------	----

### OPIS

Szanowny Kliencie! .....	38
Budowa i funkcje .....	38

### OPIS

Opis zespołów przecinarki – K 770, K 770 OilGuard? .....	40
Opis zespołów przecinarki – K 770 Rescue? .....	41

### ZABEZPIECZENIA W MASZYNIE

Uwagi ogólne .....	42
--------------------	----

### TARCZE TNĄCE

Uwagi ogólne .....	44
Tarcze ścierne .....	45
Tarcze diamentowe .....	45
Ostrza zębate, ostrza z nakładkami z węglików spiekanych i sytuacje awaryjne .....	47
Transport i przechowywanie .....	47

### MONTAŻ I REGULACJE

Uwagi ogólne .....	48
Kontrola wałka trzpienia obrotowego i podkładek wieńcowych .....	48
Kontrola tulei adaptacyjnej .....	48
Sprawdzanie kierunku obrotów tarczy .....	48
Montaż tarczy tnącej .....	48
Oslona tarczy tnącej .....	48
Rozłączanie OilGuard .....	49
Odwracalny zespół tnący .....	49
Zestaw koła .....	50
Wózek do przecinarki .....	50

### OBCHODZENIE SIĘ Z PALIWEM

Uwagi ogólne .....	51
Paliwo .....	51
Tankowanie .....	52
Transport i przechowywanie .....	52
OilGuard .....	52

### DZIAŁANIE

Środki ochronne .....	53
Ogólne zasady bezpieczeństwa .....	53
Transport i przechowywanie .....	58

### URUCHAMIANIE I WYŁĄCZANIE

Przed uruchomieniem .....	59
Uruchamianie .....	59
Wyłączanie silnika .....	60

### KONSERWACJA

Uwagi ogólne .....	61
Plan konserwacji .....	61
Czyszczenie .....	62
Inspekcja funkcjonalna .....	62
Utylizacja, złomowanie .....	65

### POSZUKIWANIE USTEREK

Rozwiązywanie problemów .....	66
-------------------------------	----

### DANE TECHNICZNE

Dane techniczne .....	67
Zalecane tarcze ścierne i diamentowe tarcze tnące, specyfikacje .....	67
Deklaracja zgodności WE .....	68

## Szanowny Kliencie!

Dziękujemy za wybór produktu Husqvarna!

Mamy nadzieję, że będą Państwo zadowoleni ze swojej maszyny i że będzie ona Państwu służyć przez długie lata. Zakup jakiegokolwiek z naszych produktów daje możliwość korzystania z profesjonalnej pomocy w razie konieczności przeprowadzenia naprawy lub serwisu. Jeżeli maszyna nie została kupiona w autoryzowanym punkcie sprzedaży, prosimy zapytać o najbliższy warsztat serwisowy.

Niniejsza Instrukcja obsługi ma charakter dokumentu wartościowego. Dopilnuj, aby instrukcja obsługi była zawsze pod ręką w miejscu pracy. Stosując się do zawartych w niej wskazówek (na temat użytkowania, obsługi technicznej, konserwacji itd.) można znacznie przedłużyć okres użytkowy maszyny, a także zwiększyć jej wartość w przypadku sprzedaży. W razie sprzedaży maszyny należy przekazać nowemu użytkownikowi także instrukcję obsługi.

## Ponad 300 lat innowacji

Tradycje szwedzkiej firmy Husqvarna AB sięgają 1689 roku, kiedy to król Szwecji Karol XI nakazał wybudować fabrykę produkującą muszkiety. W tym czasie położono pierwszy fundament pod umiejętności inżynierskie, które przyczyniły się do rozwoju niektórych wiodących na świecie produktów w dziedzinach takich jak broń myśliwska, rowery, motocykle, urządzenia gospodarstwa domowego, maszyny do szycia oraz produkty przeznaczone do użytku na zewnątrz.

Husqvarna jest światowym liderem w produkcji urządzeń przeznaczonych do użytku na zewnątrz dla leśnictwa, do pielęgnacji parków, trawników oraz ogrodów, jak również narzędzi diamentowych dla budownictwa i przemysłu kamieniarskiego.

## Odpowiedzialność właściciela

Właściciel/pracodawca jest odpowiedzialny za odpowiednie wykształcenie operatora, umożliwiające bezpieczną obsługę urządzenia. Kierownicy i operatorzy muszą przeczytać i zrozumieć niniejszą instrukcję obsługi. Muszą być świadomi:

- Instrukcji bezpieczeństwa maszyny.
- Zakresu zastosowań i ograniczeń maszyny.
- Sposobu użytkowania i konserwacji maszyny.

Przepisy krajowe mogą mówić o użyciu niniejszej maszyny. Przed rozpoczęciem pracy z maszyną, należy upewnić się jakie przepisy obowiązują w danym miejscu.

## Zastrzeżenie producenta

Po opublikowaniu niniejszej instrukcji obsługi firma Husqvarna może wydać dodatkowe zalecenia dotyczące bezpiecznej obsługi tego produktu. Właściciel jest odpowiedzialny za stosowanie wyłącznie najbezpieczniejszych metod obsługi.

Husqvarna AB nieustannie modernizuje swoje wyroby, w związku z czym zastrzega sobie prawo do wprowadzania zmian dotyczących m.in. wyglądu produktów bez uprzedzenia.

Informacje i pomoc dla klientów można uzyskać, kontaktując się z nami za pośrednictwem naszej witryny [www.husqvarna.com](http://www.husqvarna.com)

## Budowa i funkcje

Ta przenośna przecinarka ręczna Husqvarna jest przeznaczona do cięcia twardych materiałów, takich jak beton, cegła, kamień i stal. Należy jej używać wyłącznie w sposób opisany w niniejszej instrukcji. Aby zapewnić bezpieczną obsługę tego produktu, operator winien dokładnie przeczytać niniejszą instrukcję. Więcej informacji można uzyskać w autoryzowanym punkcie handlowo-usługowym lub w firmie Husqvarna.

Niektóre z unikalnych właściwości Państwa produktu są opisane poniżej.

### Active Air Filtration™

Odśrodkowe czyszczenie powietrza to dłuższa żywotność oraz dłuższe okresy międzyprzebiegowe.

### OilGuard (K 770 OilGuard)

System detekcji optycznej umożliwia wykrycie obecności oleju w paliwie oraz sprawdzenie, czy olej jest właściwego typu.

### SmartCarb™

Wbudowana automatyczna kompensacja filtra utrzymuje wysoką moc i zmniejsza zużycie paliwa.

### Dura Starter™

Zabezpieczony przed kurzem zespół rozrusznika z uszczelnionymi sprężyną powrotną i łożyskami kółka linowego jest niemal bezobsługowy i jeszcze bardziej niezawodny.

### X-Torq®

Silnik X-Torq® zapewnia bardziej dostępny moment obrotowy w większym zakresie prędkości, co daje maksymalną zdolność cięcia. X-Torq® zmniejsza zużycie paliwa do 20% oraz emisję do 60%.

### EasyStart

Silnik oraz rozrusznik są zaprojektowane tak, aby zapewnić szybkie i łatwe uruchamianie maszyny. Zmniejsza opór na lince rozrusznika do 40%. (Zmniejsza sprężanie w czasie rozruchu.)

## **Pompa paliwowa**

Podczas naciskania gruszki pompki paliwa, jest ono pompowane do gaźnika. Do uruchomienia silnika konieczna jest mniejsza ilość pociągnięć, tzn. maszynę można łatwiej uruchomić.

## **Chłodzenie wodą i kontrolowanie pyłu**

Mniej szlamu i niższe zużycie wody

Mokry zestaw tnący znakomicie ograniczający zapylenie. Progresywny zawór wodny umożliwiający dokładne dobranie ilości wody, aby skutecznie pozbyć się pyłu i ograniczyć ilość szlamu.

## **Wydajny system tłumienia wibracji**

Efektywne tłumiki wibracji ramion i uchwytów.

## **Odwracalny zespół tnący**

Maszyna jest wyposażona w odwracalny zespół tnący umożliwiający cięcie blisko ściany lub na poziomie gruntu, ograniczone tylko grubością osłony tarczy.

## **Smart Tension**

Półautomatyczny układ naciągu pasa wyposażony w sprężynę umożliwia łatwe uzyskanie odpowiedniego naciągu. Wymiana pasa napędowego i odwrócenie głowicy tnącej jest również bardzo łatwe.

## **Specjalnie zaprojektowany uchwyt rozrusznika (K 770 Rescue)**

Specjalnie zaprojektowany uchwyt rozrusznika, z miejscem na grube rękawice.

## **Regulowany pasek do noszenia (K 770 Rescue)**

Regulowany pasek do noszenia z pełną swobodą ruchu.

## **Odblaskowa osłona tarczy (K 770 Rescue)**

Odblaskowa osłona tarczy widoczna przez dym i parę wodną zwiększa kontrolę operatora nad przecinarką.

# OPIS

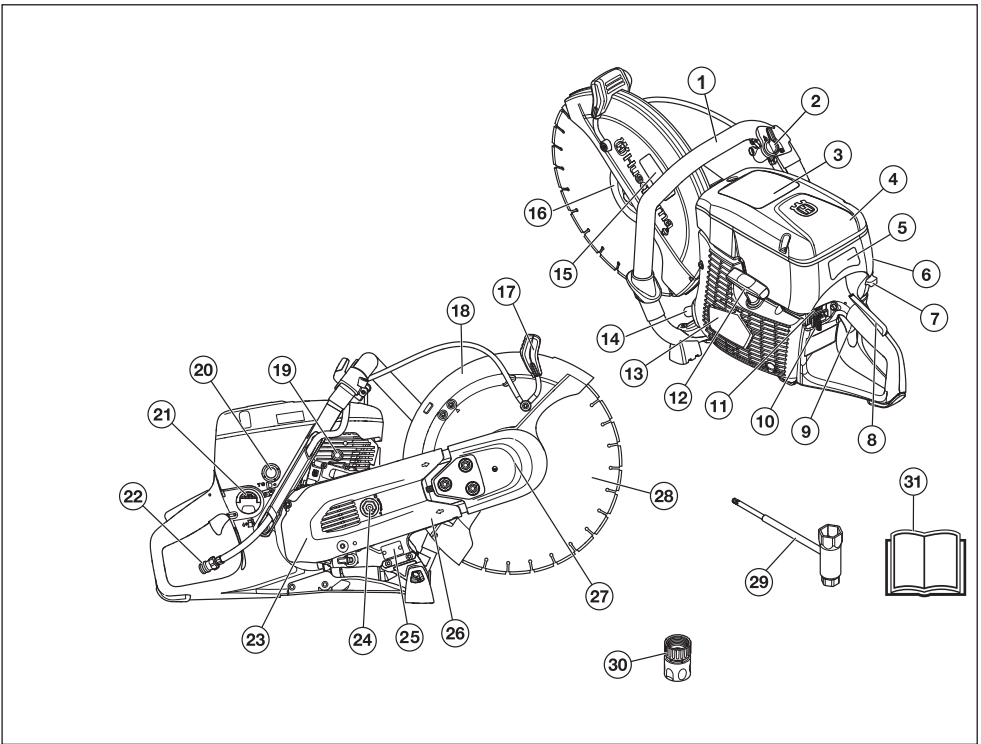

## Opis zespołów przecinarki - K 770, K 770 OilGuard?

- |  |                                      |
|--|--------------------------------------|
| 1 Uchwyt przedni   | 17 Uchwyt regulacyjny osłony         |
| 2 Zawór wodny  | 18 Osłona tarczy tnącej              |
| 3 Naklejka z napisem ostrzegawczym   | 19 Zawór dekompresyjny               |
| 4 Pokrywa filtra powietrza   | 20 Pompa paliwowa                    |
| 5 Naklejka z instrukcjami dotyczącymi uruchamiania                                       | 21 Korek wlewu paliwa                |
| 6 Osłona cylindra  | 22 Złączka na wąż ogrodowy z filtrem |
| 7 Dźwignia ssania z blokadą obrotów rozruchowych.  | 23 Osłona paska                      |
| 8 Blokada dźwigni gazu   | 24 Napinacz paska                    |
| 9 Dźwignia gazu  | 25 Tabliczka znamionowa              |
| 10 Wyłącznik   | 26 Ramię tnące                       |
| 11 Funkcja wyłączenia OilGuard (K 770 OilGuard)  | 27 Zespół tnący                      |
| 12 Uchwyt rozrusznika  | 28 Tarcza tnąca (nie na wyposażeniu) |
| 13 Rozrusznik  | 29 Klucz kombinowany                 |
| 14 Tłumik  | 30 Złącze wody, GARDENA®             |
| 15 Naklejka informująca o sprzęcie tnącym  | 31 Instrukcja obsługi                |
| 16 Kołnierz, trzpień obrotowy, tuleja (patrz instrukcje w sekcji<br>Montaż i regulacje") |                                      |

# OPIS

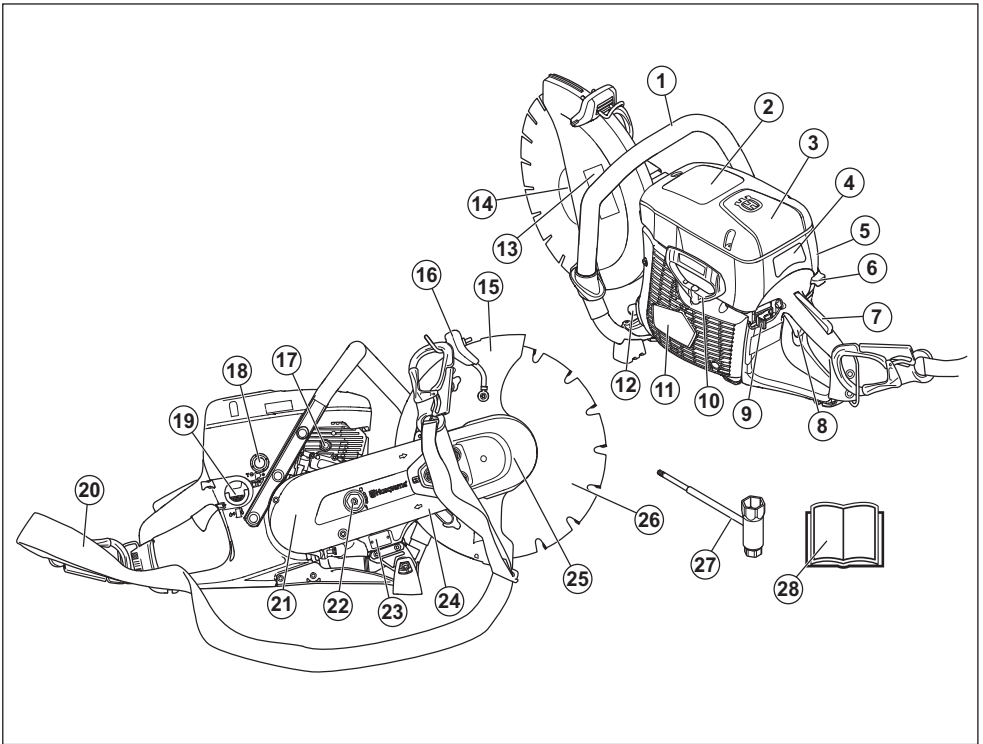

## Opis zespołów przecinarki – K 770 Rescue?

- |  |                                      |
|--|--------------------------------------|
| 1 Uchwyt przedni   | 15 Osłona tarczy tnącej              |
| 2 Naklejka z napisem ostrzegawczym   | 16 Uchwyt regulacyjny osłony         |
| 3 Pokrywa filtra powietrza   | 17 Zawór dekompresyjny               |
| 4 Naklejka z instrukcjami dotyczącymi uruchamiania                                     | 18 Pompa paliwowa                    |
| 5 Osłona cylindra  | 19 Korek wlewu paliwa                |
| 6 Dźwignia ssania z blokadą obrotów rozruchowych.                                      | 20 Regulowany pasek do noszenia      |
| 7 Blokada dźwigni gazu   | 21 Osłona paska                      |
| 8 Dźwignia gazu  | 22 Napinacz paska                    |
| 9 Wyłącznik  | 23 Tabliczka znamionowa              |
| 10 Uchwyt rozrusznika  | 24 Ramię tnące                       |
| 11 Rozrusznik  | 25 Zespół tnący                      |
| 12 Tłumik  | 26 Tarcza tnąca (nie na wyposażeniu) |
| 13 Naklejka informująca o osprzęcie tnącym   | 27 Klucz kombinowany                 |
| 14 Kolnierz, trzpień obrotowy, tuleja (patrz instrukcje w sekcji "Montaż i regulacje") | 28 Instrukcja obsługi                |

# ZABEZPIECZENIA W MASZYNIE

## Uwagi ogólne



**OSTRZEŻENIE!** Nie wolno używać maszyny z niesprawnymi zespołami zabezpieczającymi. Jeżeli Twoja maszyna nie spełnia jakiegokolwiek z warunków kontrolnych, należy ją oddać do serwisu.

Silnik powinien być wyłączony, a wyłącznik przestawiony w położenie STOP.

W niniejszym rozdziale przedstawiono poszczególne zespoły zabezpieczające maszyny, omówiono ich funkcję oraz sposoby ich kontrolowania i konserwacji w celu zapewnienia prawidłowego działania.

## Blokada dźwigni gazu

Blokada dźwigni gazu jest tak skonstruowana, by zabezpieczać przed przypadkowym naciśnięciem dźwigni gazu. W chwili wciśnięcia blokady (A), uwolniona zostaje dźwignia gazu (B).

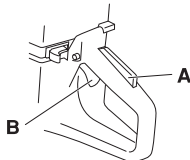

Blokada wyłącznika pozostaje wciśnięta dopóty, dopóki wciśnięty jest wyłącznik. Z chwilą puszczenia uchwytu zarówno dźwignia gazu, jak i przycisk blokady powracają do swojego pierwotnego położenia. Odbywa się to za pomocą dwóch niezależnie od siebie działających sprężyn powrotnych. Oznacza to, że dźwignia gazu zostaje automatycznie zabezpieczona w położeniu biegu jałowego.

## Sprawdzanie blokady dźwigni gazu

- Sprawdź, czy dźwignia gazu jest zablokowana w położeniu biegu jałowego, gdy blokada dźwigni gazu znajduje się w położeniu wyjściowym.

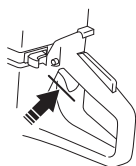

- Wciśnij blokadę dźwigni gazu i sprawdź, czy po zwolnieniu nacisku powraca ona do położenia wyjściowego.

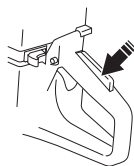

- Sprawdź, czy dźwignia gazu i jej blokada poruszają się płynnie i czy sprężyny powrotne działają prawidłowo.

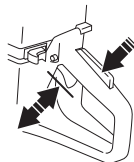

- Uruchoom przecinarękę i ustaw ją na pełne obroty. Puść dźwignię gazu i sprawdź, czy tarcza tnąca zatrzymuje się i pozostaje nieruchoma. Jeżeli tarcza tnąca obraca się, gdy dźwignia gazu znajduje się w położeniu biegu jałowego, należy sprawdzić wyregulowanie biegu jałowego. Patrz wskazówki podane w rozdziale „Konserwacja”.

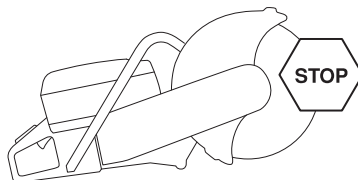

## Wyłącznik

Silnik należy wyłączyć za pomocą wyłącznika.

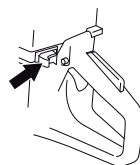

## Sprawdzanie wyłącznika

- Włącz silnik i sprawdź, czy po przesunięciu wyłącznika w położenie stop silnik zatrzyma się.

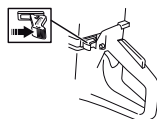



# ZABEZPIECZENIA W MASZYNIE

## Oslona tarczy tnącej



**OSTRZEŻENIE!** Przed uruchomieniem maszyny zawsze sprawdź, czy osłona jest prawidłowo zamontowana.

Oslona jest zamontowana nad tarczą tnącą i zapobiega odrzucaniu skrawanych fragmentów materiału w kierunku użytkownika.

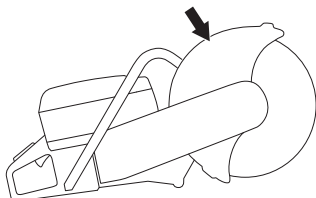

### Sprawdzanie tarczy i osłony tarczy

- Sprawdź, czy osłona znajdująca się nad tarczą tnącą nie jest pęknięta lub uszkodzona w inny sposób. Wymień ją, jeżeli jest uszkodzona.
- Sprawdź, czy tarcza tnąca jest prawidłowo zamocowana i nie ma śladów uszkodzenia. Uszkodzona tarcza tnąca może zranić użytkownika.

## System tłumienia wibracji



**OSTRZEŻENIE!** Nadmierne wibracje mogą spowodować uszkodzenia naczyń krwionośnych lub nerwów u osób mających problemy z krążeniem. Zgłoś się do lekarza, jeżeli wystąpią objawy fizyczne, które mogą być związane z nadmiernymi wibracjami. Przykładem takich objawów jest drętwienie, brak czucia, „łaskotanie”, „klucie”, ból, całkowita lub częściowa utrata siły, zmiany koloru skóry lub naskórka. Objawy te występują najczęściej w palcach, dłoniach lub nadgarstkach. Mogą one się nasilać w niskich temperaturach.

- Twoja maszyna jest wyposażona w system tłumienia wibracji, którego zadaniem jest ograniczenie wibracji do minimum i zapewnienie jak największego komfortu podczas pracy maszyną.
- System tłumienia wibracji, w który wyposażona jest maszyna, obniża poziom wibracji przekazywanych na uchwyty z silnika/osprzętu tnącego. Korpus silnika wraz z zespołem tnącym połączony jest z uchwytami za pośrednictwem tzw. elementów systemu tłumienia drgań.

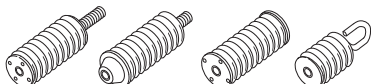

## Sprawdzanie systemu tłumienia wibracji



**OSTRZEŻENIE!** Silnik powinien być wyłączony, a wyłącznik przestawiony w położenie STOP.

- Regularnie sprawdzaj, czy elementy systemu przeciwdrganiowego nie są pęknięte lub zdeformowane. Wymień je, jeśli są uszkodzone.
- Upewnij się, czy elementy tłumiące wibracje są dokładnie przymocowane pomiędzy silnikiem a uchwytem.

## Tłumik



**OSTRZEŻENIE!** Nigdy nie używaj maszyny z uszkodzonym tłumikiem lub bez niego. Uszkodzony tłumik znacznie zwiększa hałas i niebezpieczeństwo pożaru. Miej zawsze w pobliżu sprzęt gaśniczy.

**W trakcie pracy, po jej zakończeniu oraz na biegu jałowym tłumik bardzo się nagrzewa. Pamiętaj o niebezpieczeństwie pożaru, szczególnie gdy w pobliżu znajdują się łatwo palne materiały lub opary.**

**Miej zawsze w pobliżu sprzęt gaśniczy.**

Zadaniem tłumika jest ograniczenie do minimum poziomu hałasu i odrzucanie spalin poza strefę pracy operatora.

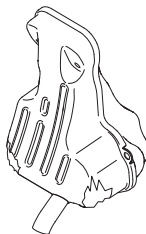

### Kontrola stanu tłumika

Sprawdzaj regularnie, czy tłumik jest nienaruszony i dobrze zamocowany.

# TARCZE TNĄCE

## Uwagi ogólne



**OSTRZEŻENIE!** Tarcza tnąca może pęknąć i spowodować obrażenia operatora.

Producent tarczy tnącej podaje ostrzeżenia i zalecenia dotyczące używania tarczy i prawidłowego postępowania z nią. Te ostrzeżenia są dołączone do tarczy tnącej. Przeczytaj wszystkie instrukcje producenta tarczy tnącej i postępuj zgodnie z nimi.

Tarczę tnącą należy sprawdzić przed jej zamontowaniem na piłę, jak również sprawdzać często podczas używania. Należy uważać na pęknięcia, ubytki (w przypadku tarcz diamentowych) lub odłamane części. Nie wolno używać uszkodzonej tarczy tnącej.

Należy sprawdzić integralność każdej nowej tarczy tnącej, uruchamiając ją na maksymalnych obrotach na około 1 minutę.

- Na rynku dostępne są dwa podstawowe rodzaje tarcz tnących: tarcze ścierne i tarcze diamentowe.

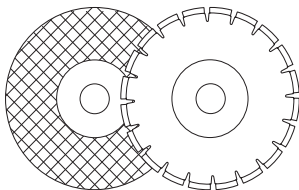

- Najbardziej ekonomiczne są na ogół tarcze tnące o wysokiej jakości. Tarcze tnące niższej jakości mają gorszą zdolność cięcia i krótszy okres użytkowy, przez co koszty w przeliczeniu na ilość ciętego materiału są wyższe.
- Dopilnuj, aby zastosować odpowiednią tulejkę do tarczy tnącej, która ma zostać założona do maszyny. Patrz wskazówki pod nagłówkiem Montaż tarczy tnącej.

## Odpowiednie tarcze tnące

Tarcze tnące	K 770	K 770 Rescue
Tarcze ścierne	Tak*	Tak*
Tarcze diamentowe	Tak	Tak
Tarcze zębate	Nie używać	Tak**

Więcej informacji patrz sekcja „Dane techniczne”.

\*Bez wody

\*\*Patrz wskazówki pod nagłówkiem „Ostrza zębate, ostrza z nakładkami z węglików spiekanych i sytuacje awaryjne”.

## Tarcze tnące dla różnych materiałów



**OSTRZEŻENIE!** Nigdy nie stosuj tarczy tnącej do cięcia innego materiału niż ten, do którego jest przeznaczona.

Nigdy nie używać tarczy diamentowej do cięcia materiałów z tworzywa sztucznego. Ciepło wydzielane w trakcie cięcia może stopić tworzywo sztuczne, które może przykleić się do tarczy tnącej i spowodować odbicie.

Cięcie w metalu wywołuje iskry, które mogą spowodować pożar. Nie używaj maszyny w pobliżu substancji lub gazów łatwopalnych.

Przestrzegaj instrukcji dostarczonych wraz z tarczą tnącą dotyczących jej przeznaczenia do różnych zastosowań lub skonsultuj się ze swoim dealerem w przypadku wątpliwości.

	Beton	Metal	Plastik	Żeliwo
Tarcze ścierne	X	X	X	X
Tarcze diamentowe	X	X*		X*

\* Tylko specjalne tarcze.

## Maszyny ręczne wysokoobrotowe



**OSTRZEŻENIE!** Nigdy nie używaj tarczy tnącej, na której podano niższą ilość obrotów niż posiada maszyna. Używać wyłącznie tarcz zgodnych z krajowymi lub regionalnymi normami, takimi jak EN 13236, EN 12413 lub ANSI B7.1.

- Wiele tarcz tnących mogących pasować do tej przecinarki jest przeznaczonych do pił stacjonarnych. Są one wykorzystywane przy mniejszej prędkości obrotowej, niż prędkość potrzebna w przypadku tej piły ręcznej. Nie wolno używać tarcz tnących o mniejszej prędkości obrotowej z tą piłą.
- Tarcze tnące firmy Husqvarna są przeznaczone do przenośnych, wysokoobrotowych przecinarek.
- Na tarczy tnącej powinna być podana taka sama prędkość obrotowa jak na tabliczce znamionowej maszyny lub wyższa. Nigdy nie używaj tarczy tnącej oznaczonej mniejszą prędkością obrotową niż podana na tabliczce znamionowej maszyny.

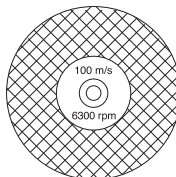

# TARCZE TNAĆCE

## Wibracje tarczy

- Wskutek wywierania zbyt dużego nacisku na tarczę traci ona swój kształt i zaczyna wibrować.
- Po zmniejszeniu nacisku na tarczę wibracje niekiedy ustają. Jeżeli tak nie jest, należy wymienić tarczę.

## Tarcze ścierne



**OSTRZEŻENIE!** Nie używaj tarcz ściernych razem z wodą. Wytrzymałość tarczy pogarsza się na skutek kontaktu z wodą lub z wilgocią, przez co zwiększa się ryzyko pęknięcia tarczy.

- Materiał tnący w tarczy ścierniej składa się z ziaren ściernych, które są klejone za pomocą organicznego środka wiążącego. „Tarcze wzmocnione” są wykonane z tkaniny lub na bazie włókna, co zapobiega całkowitemu rozerwaniu się tarczy przy maksymalnej prędkości, gdyby tarcza pękła podczas pracy lub została uszkodzona.
- Wydajność tarczy tnącej zależy od typu i wielkości cząsteczek materiału ściernego oraz od jakości spoiwa.
- Upewnij się, że tarcza tnąca nie jest popękana ani zniszczona.

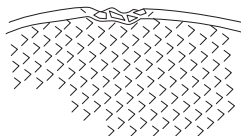

- Skontroluj tarczę ścierną zawieszając ją na palcu i uderzając w nią lekko śrubokrętem lub podobnym przedmiotem. Jeżeli tarcza nie wydaje pełnego, czystego dźwięku, oznacza to, że jest uszkodzona.

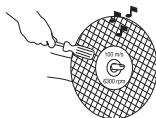

## Tarcze ścierne dla różnych materiałów

Typ tarczy	Materiał
Tarcza do betonu	Beton, asfalt, kamienie, cegły, żeliwo, aluminium, miedź, mosiądz, kable, guma, tworzywa sztuczne etc.
Tarcza do metalu	Stal, stopy stali i inne twarde metale.

## Tarcze diamentowe

### Uwagi ogólne



**OSTRZEŻENIE!** Nigdy nie używać tarczy diamentowej do cięcia materiałów z tworzywa sztucznego. Ciepło wydzielane w trakcie cięcia może stopić tworzywo sztuczne, które może przykleić się do tarczy tnącej i spowodować odbicie.

Tarcze diamentowe znacznie się rozgrzewają podczas cięcia. Przegrzanie tarczy to rezultat niewłaściwego użytkowania i może spowodować jej odkształcenie, skutkujące uszkodzeniami lub obrażeniami.

Cięcie w metalu wywołuje iskry, które mogą spowodować pożar. Nie używaj maszyny w pobliżu substancji lub gazów łatwopalnych.

- Tarcze diamentowe składają się ze stalowego trzonu oraz z segmentów zawierających diamenty przemysłowe.
- Stosowanie tarcz diamentowych pozwala na obniżenie kosztów w przeliczeniu na ilość cięć, rzadziej wymagana jest wymiana tarczy i możliwe jest ciągłe zachowywanie głębokości cięcia.
- Stosując tarcze diamentowe dopilnuj, aby obracały się one w kierunku oznaczonym znajdującymi się na nich strzałkami.

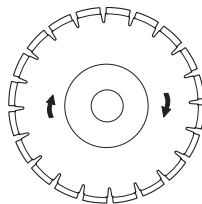

# TARCZE TNĄCE

## Tarcze diamentowe dla różnych materiałów

- Tarcze diamentowe można z powodzeniem stosować do cięcia muru, zbrojonego betonu i innych materiałów złożonych.
- Dostępne są tarcze diamentowe o różnym stopniu twardości.
- Do cięcia metalu powinny być stosowane tarcze specjalne. Poproś swojego dealera o pomoc w wyborze odpowiedniego produktu.

## Ostrzenie tarcz diamentowych

- Używaj wyłącznie ostrych tarcz diamentowych.
- Tarcze diamentowe mogą ulec stepieniu w razie stosowania nieprawidłowego nacisku podczas cięcia lub w skutek cięcia niektórych materiałów, np. silnie zbrojonego betonu. Cięcie tępa tarczą diamentową powoduje jej przegrzanie, co z kolei może być przyczyną odpadania segmentów diamentowych.
- Tarczę można ostrzyć poprzez cięcie nią miękkiego materiału ściernego, np. piaskowca lub cegły.

## Tarcze diamentowe i ich chłodzenie

- Podczas cięcia tarcie w obszarze wycięcia powoduje nagrzewanie się tarczy diamentowej. Zbytnie nagrzanie tarczy może doprowadzić do utraty jej napięcia lub pęknięcia rdzenia.

## Tarcze diamentowe do cięcia na sucho

- Mimo że do chłodzenia nie jest konieczna woda, tarcze do cięcia na sucho należy chłodzić przy użyciu przepływu powietrza wokół nich. W związku z tym tarcze do cięcia na sucho są zalecane wyłącznie do cięcia zmiennego. Co kilka sekund podczas cięcia należy pozwolić na swobodną pracę tarczy bez obciążenia, aby nastąpił przepływ powietrza wokół tarczy w celu rozproszenia ciepła.

## Tarcze diamentowe do cięcia na mokro

- Tarcz diamentowych do cięcia na mokro należy używać z wodą, aby rdzeń i segmenty tarczy nie nagrzały się podczas piłowania.
- **NIE WOLNO** używać na sucho tarcz przeznaczonych do cięcia na mokro.
- Używanie tarcz do cięcia na mokro bez wody może doprowadzić do nadmiernego nagrzania, a następnie do obniżonej wydajności, poważnego uszkodzenia tarczy lub zagrożenia bezpieczeństwa.
- Woda ma za zadanie ochładzać tarczę. Wydłuża to okres użytkowy tarczy oraz zmniejsza pylenie.

## Tarcza diamentowa — odstęp boczny



**OSTRZEŻENIE!** Tarcze niskiej jakości lub niektóre operacje cięcia mogą powodować nadmierne zużycie części bocznych segmentów.

**Sprawdzić, czy segment diamentowy (T1) jest szerszy niż korpus (T2), aby zapobiec zakleszczeniu tarczy w szczelinie i jej odbiciom.**

**Wymienić tarczę przed jej całkowitym zużyciem.**

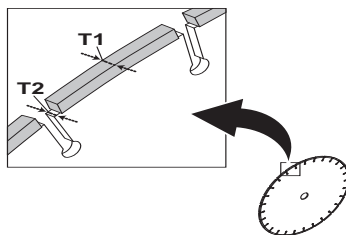

Niektóre tarcze firmy Husqvarna są wyposażone we wskaźniki zużycia przestrzeni bocznej, które ułatwiają ustalenie końca okresu eksploatacji tarczy.

# TARCZE TNĄCE

## Ostrza zębate, ostrza z nakładkami z węglików spiekanych i sytuacje awaryjne



**OSTRZEŻENIE!** Nigdy nie używaj tarcz zębatych, takich jak tarcze do cięcia drewna, okrągłe tarcze zębate, tarcze z nakładkami z węglików spiekanych itp. Ryzyko odbicia jest znacznie większe, a ostrza mogą się oderwać i zostać odrzucone z dużą szybkością. Nieostrożność może prowadzić do ciężkich obrażeń ciała lub nawet śmierci.

Regulacje prawne wymagają różnych typów ochrony dla ostrzy z nakładkami z węglików spiekanych niedostępnych w przecinarkach – tak zwanych osłon 360 stopni. Przecinarki (niniejsza piła) używają tarcz ściernych lub diamentowych i mają inne systemy ochronne, które nie dają zabezpieczenia przed niebezpieczeństwem występującym przy ostrzach do cięcia drewna.

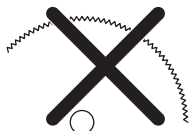

Używanie tej przecinarki z ostrzem z nakładkami z węglików spiekanych jest naruszeniem przepisów bezpieczeństwa pracy.

Z powodu niebezpieczeństwa oraz wymagających okoliczności związanych gaszeniem pożarów oraz z operacjami ratowniczymi kierowanymi przez doświadczone służby bezpieczeństwa, profesjonalistów od bezpieczeństwa (straż pożarna), Husqvarna dopuszcza użycie przez nich tej przecinarki z ostrzami z nakładkami z węglików spiekanych w określonych sytuacjach awaryjnych, gdy nie ma możliwości zmiany ostrzy lub maszyny, ze względu na zdolność ostrzy z nakładkami z węglików spiekanych do cięcia wielu różnych typów przeszkód i materiałów na raz. W czasie używania tej przecinarki, należy być świadomym, że ostrza z nakładkami z węglików spiekanych, jeżeli nie są używane właściwie mają większą skłonność do odbijania niż ostrza ścierne lub diamentowe. Ostrza z nakładkami z węglików spiekanych mogą również wyrzucać kawałki materiału.

Z tych powodów, przecinarka wyposażona w ostrze z nakładkami z węglików spiekanych, nie powinna być używana, za wyjątkiem wyszkolonych profesjonalistów bezpieczeństwa publicznego, którzy są świadomi ryzyka związanego z jej użytkowaniem oraz tylko w tych wymagających okolicznościach, gdy inne narzędzia zostaną uznane za nieefektywne dla operacji ratowniczych lub gaśniczych. Przecinarka wyposażona w ostrze z nakładkami z węglików spiekanych nie powinna być nigdy używana do cięcia drewna w operacjach nie ratowniczych.

## Transport i przechowywanie

- Nie przechowuj oraz nie przewoź przecinarki z zamontowaną tarczą tnącą. Po użyciu wszystkie tarcze powinny być zdjęte z przecinarki i ostrożnie przechowane.
- Przechowuj tarcze tnące w miejscu suchym, nie narażonym na przymrozki. Przy obchodzeniu się z tarczami ściernymi należy zachowywać szczególną ostrożność. Tarcze ścierne należy przechowywać na płaskiej, poziomej powierzchni. Przechowywanie tarczy ścierniej w stanie wilgotnym może doprowadzić do złego wyważenia tarczy, a w konsekwencji do spowodowania obrażeń lub szkód materialnych.
- Sprawdź nowe tarcze, czy nie uległy uszkodzeniu w transporcie lub podczas przechowywania.

## Uwagi ogólne



**OSTRZEŻENIE!** Silnik powinien być wyłączony, a wyłącznik przestawiony w położenie STOP.

Tarcze firmy Husqvarna działają przy wysokich obrotach i są przeznaczone do przecinarek ręcznych.

## Kontrola wałka trzpienia obrotowego i podkładek wieńcowych

W czasie wymiany tarczy tnącej sprawdź stan podkładek wieńcowych oraz wałka trzpienia obrotowego.

- Sprawdź, czy gwinty na wałku trzpienia obrotowego nie są uszkodzone.
- Sprawdź, czy powierzchnie styku na tarczy tnącej oraz podkładkach wieńcowych nie są uszkodzone, mają prawidłowe wymiary, są czyste i prawidłowo obracają się na wałku trzpienia obrotowego.

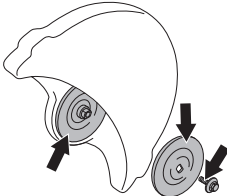

Nie używaj podkładek wieńcowych, które są wykrzywione, wyszczerbione, uderzone lub brudne. Nie używaj podkładek wieńcowych o różnych wymiarach.

## Kontrola tulei adaptacyjnej

Tuleje adaptacyjne służą do zamocowania maszyny w środkowym otworze tarczy tnącej. Maszyna jest dostarczana z tuleją, którą można obrócić tak, aby pasowała do tarcz tnących z otworem środkowym o średnicy 20 mm lub 25,4 mm (1"), albo z tuleją o średnicy 20 mm zamontowaną na stałe. Naklejka na osłonie tarczy tnącej zawiera odpowiednie dane techniczne tarczy oraz wskazuje, który typ tulei zamontowano fabrycznie.

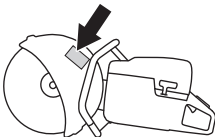

- Sprawdź, czy tuleja na wałku trzpienia obrotowego maszyny odpowiada otworowi środkowemu tarczy tnącej. Na tarczach tnących podana jest średnica ich otworu środkowego.

Używaj wyłącznie tulei firmy Husqvarna. Zostały one zaprojektowane dla Twojej przecinarki.

## Sprawdzanie kierunku obrotów tarczy

- Stosując tarcze diamentowe dopilnuj, aby obracały się one w kierunku oznaczonym znajdującymi się na nich strzałkami. Kierunek obrotu dla maszyny jest pokazany za pomocą strzałek na ramieniu tnącym.

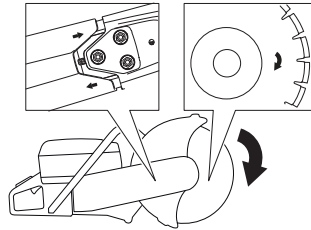

## Montaż tarczy tnącej

- Tarczę należy umieścić na tulei (A) między podkładką wieńcową (B) i podkładką wieńcową (C). Podkładkę wieńcową obraca się dookoła, tak aby wpaść ją na wałek.

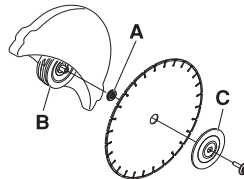

- Zablockuj wałek. Włóż narzędzie do otworu w głowicy tnącej i obróć tarczę aż do jej zablokowania.

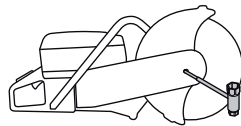

- Moment obrotowy dokręcania śruby mocującej tarczę wynosi: 20 Nm (215 cal/funt).

## Osłona tarczy tnącej

Osłonę osprzętu tnącego należy tak ustawić, aby jej tylna część przylegała do materiału ciętego. Osłona chroni wówczas operatora przed iskrami i odpryskami ciętego materiału odwadząc je w obszar znajdujący się z dala od operatora.

Osłona tarczy jest blokowana ciernie.

- Dociśnij końce osłony do obrabianego elementu lub ustaw ją za pomocą uchwytu regulacyjnego. Osłona musi być zawsze zamontowana do maszyny.

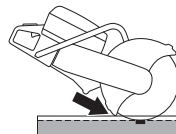

# MONTAŻ I REGULACJE

## Rozłączanie OilGuard (K 770 OilGuard)

- W momencie dostawy maszyny w zbiorniku zamontowane są korek OilGuard (A) oraz niebieski wskaźnik (B).

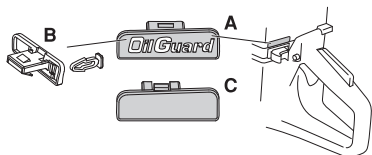

- Jeśli użytkownik znajduje się w sytuacji braku dostępu do oleju OilGuard Husqvarna, ale ma możliwość użycia innego oleju wysokiej jakości, układ OilGuard można zdezaktywować, korzystając z funkcji wyłączenia.
- W celu wyłączenia funkcji należy wyważyć korek OilGuard za pomocą śrubokrętu i złamać wskaźnik. Następnie należy w zbiorniku zamontować korek wyłączający (C) w celu zakończenia dezaktywacji i zamknięcia otworu.
- Jeśli chce się ponownie aktywować układ OilGuard, należy na nowo wcisnąć korek OilGuard. Układ OilGuard zostanie na nowo włączony, ale należy pamiętać, że złamany wskaźnik nie nadaje się do ponownego montażu.
- Złamany wskaźnik wskazuje, że układ OilGuard został wyłączony.
- Możliwy jest zakup nowego wskaźnika w asortymencie części zamiennych, oferowany jest on jednak tylko w kolorze szarym, co umożliwi stwierdzenie, że układ OilGuard został wyłączony od czasu opuszczenia przez maszynę fabryki.

## Odwracalny zespół tnący

Maszyna jest wyposażona w odwracalny zespół tnący umożliwiający cięcie blisko ściany lub na poziomym gruncie, ograniczone tylko grubością osłony tarczy.

Jeśli cięcie wykonywane jest z odwróconą głowicą tnącą, trudniej jest kontrolować maszynę w przypadku odbicia. Tarcza tnąca znajduje się w większej odległości od środka maszyny, co oznacza, że uchwyt i tarcza tnąca nie są już w jednej linii. Utrzymanie maszyny jest trudniejsze, jeśli ostrze zaklinuje się lub utknie w strefie zagrożonej odbiciem. Dodatkowe informacje znajdują się pod nagłówkiem „Odbicie” w rozdziale „Obsługa”.

Niektóre ergonomiczne właściwości maszyny, np. równowaga, są zagrożone. Cięcie z odwróconą głowicą powinno być wykonywane tylko wówczas, gdy cięcie w sposób standardowy nie jest możliwe.

- Poluzować trzy nakrętki (A) przytrzymujące górną osłonę pasa. Przewrócić napinacz pasa (B) do położenia 0°, aby zmniejszyć napięcie.

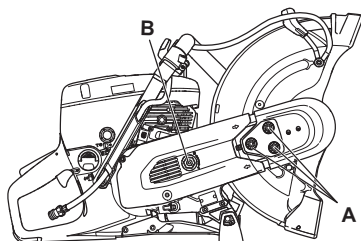

- Zdjąć górną osłonę pasa.
- Odłączyć przewód wody i uchwyt od osłony tarczy (C). Zdjąć ogranicznik (D).

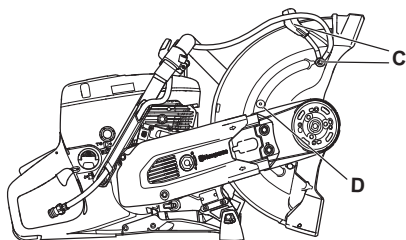

- Teraz zespół tnący nie jest przykręcony i można go zdjąć z silnika. Zdejmij pasek z koła pasowego.

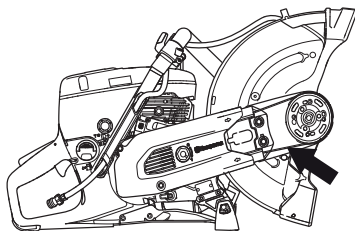

- Obrócić obudowę łożyska w przeciwną stronę i ponownie zamontować ogranicznik.

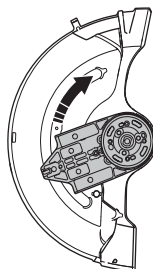

## MONTAŻ I REGULACJE

- Zamontować głowicę tnącą po drugiej stronie ramienia tnącego.

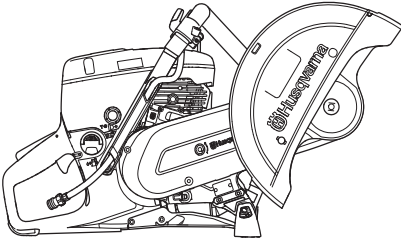

Przestawić napinacz pasa (B) do położenia 1", aby naciągnąć pas napędowy.

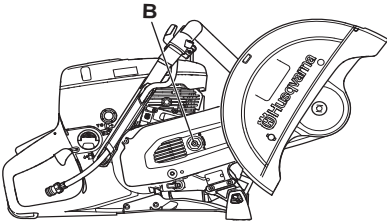

- Przymocuj osłonę paska do odwróconej głowicy tnącej.
- Zamontować smarowniczkę węża wodnego i wąż po przeciwnej stronie osłony tarczy w górnej części.
- Aby uzyskać odpowiednie napięcie pasa napędowego, w pierwszej kolejności należy dokręcić nakrętki (A), a następnie poluzować je o 1–2 obroty. Poruszać osłoną tarczy (E) w górę i w dół 3–5 razy i dokręcić nakrętki (A) za pomocą klucza płasko-oczkowego.

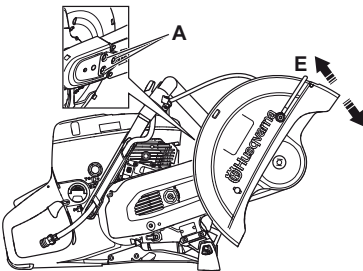

## Zestaw koła (Wyposażenie)

Dodawanie kół jest łatwe.

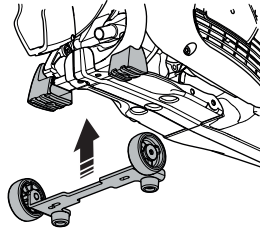

## Wózek do przecinarki (Wyposażenie)

Wózek do przecinarki ułatwia cięcie w posadzkach i nawierzchniach, zwłaszcza w przypadku wykonywania długich cięć o stałej głębokości. Szybkozłączka ułatwiają montaż przecinarki na wózku.

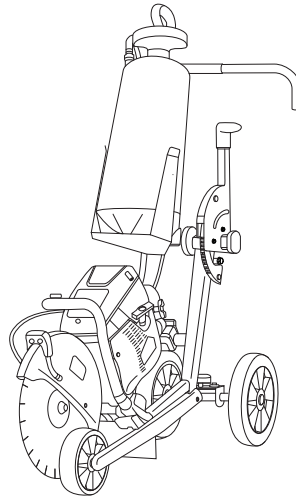



# OBCHODZENIE SIĘ Z PALIWEM

## Uwagi ogólne



**OSTRZEŻENIE!** Włączanie silnika w zamkniętych lub źle wentylowanych pomieszczeniach może być przyczyną śmierci wskutek uduszenia lub zatrucia tlenkiem węgla. Użyj wentylatorów, aby zapewnić właściwą cyrkulację powietrza podczas pracy w wykopach lub rowach o głębokości większej niż jeden metr.

Paliwo i jego opary są łatwo palne. Wdychanie oparów paliwa lub kontakt paliwa ze skórą może doprowadzić do poważnych obrażeń. Zachowuj ostrożność i zapewnij dobrą wentylację podczas postępowania z paliwem.

Spaliny silnikowe mają wysoką temperaturę, mogą zawierać iskry, które mogą się stać przyczyną pożaru. Nigdy nie włączaj maszyny w pomieszczeniach zamkniętych lub w pobliżu materiałów łatwopalnych!

Nie pal tytoniu i nie pozostawiaj gorących przedmiotów w pobliżu paliwa.

## Paliwo

**UWAGA!** Maszyna wyposażona jest w silnik dwusuwowy. Jako paliwo należy stosować wyłącznie mieszankę benzyny z olejem do dwusuwów. Dokładne odmierzenie ilości oleju gwarantuje uzyskanie mieszanki o prawidłowym składzie. W przypadku sporządzania małej ilości mieszanki nawet niewielkie zachwianie proporcji może znacznie wpłynąć na jej skład.

## Benzyzna

- Stosuj benzynę bezołowiową lub ołowiową wysokiej jakości.
- Zaleca się benzynę co najmniej 90-oktanową (RON). Stosowanie benzyny o liczbie oktanowej mniejszej niż 90 powoduje stukanie. Prowadzi to do przegrzania silnika, co może być przyczyną jego poważnego uszkodzenia.
- W przypadku pracy silnika na stałe wysokich obrotach zaleca się stosowanie benzyny o wyższej liczbie oktanowej.

## Paliwo ekologiczne

HUSQVARNA zaleca stosowanie benzyny proekologicznej (tzw. paliwa alkilatowego) – bądź gotowej mieszanki Aspen do dwusuwów, bądź proekologicznej benzyny do silników czterosuwowych zmieszanej z olejem do silników dwusuwowych zgodnie z tym, co podano poniżej. Prosimy zauważyć, że w razie zmiany rodzaju paliwa może być wymagana regulacja gaźnika (patrz wskazówki pod nagłówkiem "Gaźnik").

Można stosować paliwo zmieszane z etanolem E10 (mieszanka maks. 10% etanolu). Stosowanie mieszanek z etanolem wyższych niż E10 to gorsze warunki pracy, które mogą prowadzić do uszkodzenia silnika.

## Olej do silników dwusuwowych

- W celu zapewnienia najlepszego rezultatu i najlepszych osiągnięć stosuj olej HUSQVARNA do silników dwusuwowych, który jest specjalnie dostosowany do naszych silników dwusuwowych, chłodzonych powietrzem.
- Nigdy nie używaj oleju do dwusuwów przeznaczonych do chłodzonych wodą, przyczepnych silników do łodzi, czyli tzw. oleju do silników przyczepnych (oznaczonego TCW).
- Nigdy nie używaj oleju przeznaczonych do silników czterosuwowych.

## K 770 OilGuard

- Stosuj olej OilGuard HUSQVARNA przeznaczony do silników dwusuwowych.

## Sporządzanie mieszanki

- Mieszankę sporządzaj w czystym pojemniku, zatwierdzonym jako odpowiedni do przechowywania benzyny.
- Do naczynia nalej najpierw połowę benzyny przeznaczonej do sporządzenia mieszanki. Następnie dodaj do niej całą dawkę oleju. Wymieszaj dokładnie paliwo z olejem potrząsając pojemnikiem. Dolej pozostałą ilość benzyny.
- Przed każdorazowym nalaniem paliwa do zbiornika maszyny wymieszaj je dokładnie potrząsając kanistrem.
- Nie sporządzaj mieszanki w ilości większej niż to jest potrzebne do 1 miesięcznego użycia.

## Olej taki stosuje się w proporcji

- 1:50 (2%) z olejem HUSQVARNA do silników dwusuwowych lub podobnym.

Benzyzna, w litrach	Olej do silników dwusuwowych, w litrach
	2% (1:50)
5	0,10
10	0,20
15	0,30
20	0,40

- 1:33 (3%) z innymi olejami sklasyfikowanymi jako JASO FB lub ISO EGB do silników dwusuwowych chłodzonych powietrzem lub mieszanka zgodna z zaleceniami producenta oleju.

# OBCHODZENIE SIĘ Z PALIWEM

## Tankowanie



**OSTRZEŻENIE!** Podczas tankowania przestrzegaj następujących zasad, które zmniejszają ryzyko pożaru:

**Nie pal tytoniu i nie pozostawiaj gorących przedmiotów w pobliżu paliwa.**

**Przed przystąpieniem do tankowania, wyłącz silnik i odczekaj kilka minut aż ostygnie. Silnik powinien być wyłączony, a wyłącznik przestawiony w położenie STOP.**

**Korek wlewowy otwieraj ostrożnie, ponieważ wewnątrz zbiornika może panować nadciśnienie.**

**Oczyść korek wlewowy i powierzchnię wokół niego.**

**Po zatankowaniu dokładnie zakręć korek wlewowy.**

**Nieprawidłowo dokręcony i poluzowany korek może drgać, a paliwo może wyciekać ze zbiornika paliwa, tworząc zagrożenie pożarowe.**

**Przed uruchomieniem przenieś maszynę na odległość co najmniej 3 m od miejsca tankowania.**

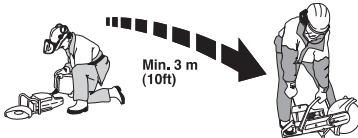

Nigdy nie uruchamiaj maszyny, gdy:

- Jeżeli rozlałeś paliwo lub olej silnikowy na maszynę – wytrzyj dokładnie maszynę i poczekaj, aż wyschną resztki benzyny.
- Jeżeli oblałeś paliwem siebie lub swoje ubranie, zmień ubranie. Przemyj te części ciała, które miały styczność z paliwem. Użyj wody i mydła.
- Paliwo wycieka z maszyny. Regularnie sprawdzaj szczelność korka wlewowego i przewodów paliwowych.
- Jeśli korek paliwa nie został mocno dokręcony po tankowaniu.

## Transport i przechowywanie

- Maszynę i paliwo należy przechowywać i transportować w taki sposób, aby w razie ewentualnego wycieku paliwa i powstania oparów nie zachodziło ryzyko występowania iskier lub otwartego płomienia, np. w pobliżu maszyn i silników elektrycznych, kontaktów elektrycznych/przełączników prądu lub kotłów.
- Do przechowywania i transportowania paliwa należy używać pojemników specjalnie przeznaczonych do tego celu i zatwierdzonych.

## Dłuższe przechowywanie

- Przed odstawieniem maszyny na dłuższe przechowywanie należy opróżnić zbiornik paliwa. Dowiedz się na najbliższej stacji benzynowej, co należy zrobić z nie zużytym paliwem.

## OilGuard (K 770 OilGuard)

- Maszyny wykorzystujące OilGuard mają wbudowany system wykrywania nieprawidłowego składu mieszanki.
- Po uruchomieniu maszyny czujnik sprawdza jakość ilości oleju Husqvarna OilGuard, maszyna pracuje na normalnych obrotach. W przypadku wykrycia niewłaściwego typu maszyna zapobiega uszkodzeniu silnika ograniczając szybkość obrotową silnika do 3 800 obr./min.
- Aby umożliwić pracę maszyny na normalnych obrotach, należy wyłączyć nieprawidłową mieszankę paliwową i napełnić zbiornik maszyny mieszanką zawierającą olej Husqvarna OilGuard we właściwej proporcji (2%).

## Środki ochronne

### Uwagi ogólne

- Nigdy nie używaj maszyny, jeśli nie masz możliwości wezwania pomocy w razie wypadku.

### Środki ochrony osobistej

Podczas używania maszyny należy zawsze mieć na sobie zatwierdzone przez odpowiednie władze środki ochrony osobistej. Środki ochrony osobistej nie eliminują ryzyka odniesienia obrażeń, natomiast ograniczają ich rozmiar w razie zaistnienia wypadku. Poproś swojego dealera o pomoc w wyborze środków ochrony osobistej.



**OSTRZEŻENIE! Używanie urządzeń takich jak przecinarki, szlifierki, wiertnice, które piaskują lub formują materiał może spowodować występowanie pyłów i oparów zawierających szkodliwe środki chemiczne. Sprawdź charakter materiału, który zamierzasz obrabiać i używaj odpowiedniej maski przeciwpyłowej.**

**Długotrwałe przebywanie w hałasie może doprowadzić do trwałej utraty słuchu. Należy zawsze stosować atestowane ochronniki słuchu. Mając założone ochronniki słuchu, należy szczególnie uważać na sygnały i komunikaty ostrzegawcze. Ochronniki słuchu należy zdejmować zaraz po wyłączeniu silnika.**

Zawsze należy stosować:

- Zatwierdzony kask ochronny
- Ochronniki słuchu
- Zatwierdzona osłona oczu. Używając maski ochronnej twarzy, należy mieć na sobie także zatwierdzone okulary ochronne. Za zatwierdzone okulary ochronne uważane są takie, które są zgodne z normami ANSI Z87.1 dla USA lub EN 166 dla krajów UE. Maską ochronną twarzy musi być zgodna z normą EN 1731.
- Zatwierdzony środek ochrony dróg oddechowych
- Mocne, przeciwpoślizgowe rękawice ochronne.
- Dopasowana, mocna i wygodna odzież robocza, zapewniająca pełną swobodę ruchów. Podczas procesu cięcia powstają iskry, które mogą spowodować zapalenie się ubrań. Firma Husqvarna zaleca stosowanie ubrań z bawełny z wykończeniem trudnopalnym lub grubego dżinsu. Nie należy nosić ubrań z materiałów typu nylon, poliester czy sztuczny jedwab. W razie zapalenia się materiał taki może stopić się i przywrzeć do skóry. Nie nosić szortów.
- Obuwie wysokie z podnoskami stalowymi i podeszwami przeciwpoślizgowymi.

## Inne środki ochronne



**OSTROŻNIE! Podczas pracy z tą maszyną mogą się pojawić iskry i może dojść do pożaru. Miej zawsze w pobliżu sprzęt gaśniczy.**

- Gaśnica
- Apteczka pierwszej pomocy powinna znajdować się zawsze w pobliżu.

## OGólne zasady bezpieczeństwa

W niniejszym rozdziale opisane zostały podstawowe zasady bezpieczeństwa obowiązujące podczas obsługi urządzenia. Nic nie zastąpi jednak doświadczenia i profesjonalnych umiejętności.

- Przed przystąpieniem do pracy maszyną prosimy dokładnie i ze zrozumieniem zapoznać się z treścią niniejszej instrukcji. Zaleca się, by osoby mające obsługiwać urządzenie po raz pierwszy odbyły praktyczne szkolenie przed jego użyciem.
- Pamiętaj o tym, że operator ponosi odpowiedzialność za narażanie ludzi i ich własności na wypadki lub zagrożenia.
- Maszyna musi być utrzymywana w czystości. Znaki i naklejki muszą być całkowicie czytelne.

## Kieruj się zawsze zdrowym rozsądkiem

Nie jest możliwe omówienie wszystkich sytuacji, w jakich potencjalnie możesz się znaleźć. Zawsze zachowuj ostrożność i kieruj się zdrowym rozsądkiem. Nic nie zastąpi jednak doświadczenia i profesjonalnych umiejętności. W razie niepewności zasięgnij porady eksperta. Zwróć się w tym celu do punktu sprzedaży, warsztatu serwisowego lub doświadczanego użytkownika piły. Nigdy nie podejmuj się zadań przekraczających Twoje siły i umiejętności!



**OSTRZEŻENIE! W razie nieuwagi lub nieprawidłowego postępowania się maszyną może ona stać się niebezpiecznym narzędziem, mogącym spowodować obrażenia lub śmierć użytkownika lub innych osób.**

**Nigdy nie pozwól, aby dzieci lub osoby nie przeszkolone w obchodzeniu się z maszyną, użytkowały ją lub konserwowały.**

**Nigdy nie pozwalaj używać maszyny innej osobie nie upewniwszy się, że przyswoiła sobie ona treść instrukcji obsługi.**

**Nigdy nie używaj maszyny, gdy jesteś zmęczony bądź znajdujesz się pod wpływem alkoholu lub leków, które mogą wpływać ujemnie na wzrok, zdolność oceny sytuacji i panowanie nad wykonywanymi ruchami.**

# DZIAŁANIE



**OSTRZEŻENIE!** Nie autoryzowane zmiany lub/oraz akcesoria mogą być przyczyną poważnych obrażeń lub śmierci użytkownika bądź innych osób. Pod żadnym pozorem nie wolno zmieniać ani modyfikować fabrycznej konstrukcji maszyny bez zezwolenia wydanego przez producenta.

Nie wolno dokonywać w maszynie zmian stanowiących modyfikację jej oryginalnej wersji. Nie używaj maszyny, jeżeli podejrzewasz, że ktoś inny wprowadził w niej zmiany.

Nie wolno używać maszyny, jeśli jest ona uszkodzona. Stosuj się do zaleceń dotyczących bezpieczeństwa, konserwacji i obsługi technicznej podanych w niniejszej instrukcji. Niektóre czynności konserwacyjne i serwisowe muszą być wykonywane przez przeszkolony i wykwalifikowany personel. Patrz wskazówki w części zatytułowanej „Konserwacja”.

Zawsze należy używać wyłącznie oryginalnych części zamiennych.



**OSTRZEŻENIE!** Podczas pracy urządzenie niniejsze wytwarza pole elektromagnetyczne. W pewnych okolicznościach pole to może zakłócać pracę aktywnych lub pasywnych implantów medycznych. Przed przystąpieniem do pracy z maszyną w celu ograniczenia ryzyka poważnych lub śmiertelnych obrażeń, osoby posiadające implanty medyczne powinny skonsultować się z lekarzem oraz ich producentem.

## Bezpieczeństwo miejsca pracy



**OSTRZEŻENIE!** Bezpieczna odległość dla przecinarki wynosi 15 metrów. Jesteś odpowiedzialny za to, aby w rejonie pracy nie pojawiły się zwierzęta ani osoby postronne. Nie rozpoczynaj cięcia zanim się nie upewnisz, że na terenie pracy nie ma zagrożeń i że stoisz w bezpiecznej i stabilnej pozycji.

- Obserwuj otoczenie, aby upewnić się, że w pobliżu nie ma nic, co może mieć wpływ na sprawowanie przez Ciebie kontroli nad maszyną.
- Upewnij się, że nikt/nic nie jest w stanie dotknąć osprzętu tnącego ani nie może być uderzony przez części rzucane przez tarczę.
- Nie należy używać maszyny w złych warunkach atmosferycznych. Np. w czasie gęstej mgły, dużych

opadów, silnego wiatru, dużego mrozu itp. Praca przy złej pogodzie powoduje zmęczenie i wiąże się z dodatkowymi zagrożeniami, np. śliskie podłoże.

- Nigdy nie zaczynaj pracy przecinarką zanim nie sprawdzisz, czy masz odpowiednią wolną przestrzeń wokół siebie i mocne podparcie dla nóg. Uważaj na przeszkody przy niespodziewanym ruchu. Uważaj, aby podczas cięcia żaden materiał nie obluźował się i nie spadł, powodując obrażenia. Uważaj kiedy pracujesz na pochyłym gruncie.
- Upewnij się, czy miejsce pracy jest odpowiednio oświetlone i czy praca odbywać się będzie w bezpiecznych warunkach.
- Upewnij się, czy w miejscu cięcia nie przechodzą rury lub przewody elektryczne.
- W przypadku cięcia pojemnika (takiego jak np. beczka lub rura) najpierw koniecznie upewnij się, że nie zawiera on palnego lub innego lotnego materiału.

## Główne techniki pracy



**OSTRZEŻENIE!** Nie przechylaj przecinarki na bok, gdyż może to spowodować zakleszczenie się lub pęknięcie tarczy, a konsekwencji także obrażenia ciała.

W żadnym wypadku nie należy szlifować boczną płaszczyzną tarczy. Najprawdopodobniej spowoduje to uszkodzenie lub złamanie tarczy i doprowadzi do poważnych obrażeń. Należy używać wyłącznie części tnącej.

Przed wprowadzeniem tarczy do istniejącej szczeliny wykonanej przez inną tarczę należy sprawdzić, czy szczelina nie jest węższa niż tarcza, gdyż może to doprowadzić do zakleszczenia tarczy oraz jej odbicia.

Nigdy nie używać tarczy diamentowej do cięcia materiałów z tworzywa sztucznego. Ciepło wydzielane w trakcie cięcia może stopić tworzywo sztuczne, które może przykleić się do tarczy tnącej i spowodować odbicie.

Cięcie w metalu wywołuje iskry, które mogą spowodować pożar. Nie używaj maszyny w pobliżu substancji lub gazów łatwopalnych.

- Maszyna jest zaprojektowana i przeznaczona do cięcia z tarczami ściernymi lub diamentowymi przeznaczonymi do szybkoobrotowych maszyn ręcznych. Maszyna nie może być użytkowana z żadnym innym typem tarczy oraz do żadnego innego typu cięcia.
- Sprawdź, czy tarcza tnąca jest prawidłowo zamocowana i nie ma śladów uszkodzenia. Patrz wskazówki w rozdziałach „Tarcze tnące” oraz „Montaż i ustawienia”.

# DZIAŁANIE

- Sprawdź, czy używana jest odpowiednia tarcza tnąca do danego zastosowania. Patrz wskazówki w rozdziałach „Tarcze tnące”.
- Nigdy nie wolno ciąć materiałów azbestowych!
- Przytrzymaj piłę obiema rękami. Zastosuj pewny chwyt za pomocą kciuków i palców obejmujących uchwyty. Prawą ręką przytrzymaj za uchwyt tylny, a lewą za uchwyt przedni. Każdy operator, bez względu na to czy jest prawo- czy leworęczny, musi trzymać w ten sposób. Nigdy nie wolno posługiwać się przecinarką, trzymając ją tylko jedną ręką.

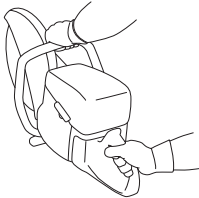

- Należy stać równoległe do linii tarczy tnącej. Nie należy stawać bezpośrednio za urządzeniem. W razie odbicia piła będzie poruszała się w płaszczyźnie tarczy tnącej.



- Zachowuj bezpieczną odległość od tarczy tnącej, gdy silnik jest w ruchu.
- Nigdy nie pozostawiaj urządzenia bez nadzoru, gdy uruchomiony jest silnik.
- Nie przenoś maszyny, gdy jej osprzęt tnący jest w ruchu. Przed położeniem maszyny na ziemi należy upewnić się, że tarcza została całkowicie zatrzymana. Maszyna wyposażona jest w hamulec cierny w celu skrócenia czasu zatrzymania tarczy.
- Osłonę osprzętu tnącego należy tak ustawić, aby jej tylna część przylegała do materiału ciętego. Osłona chroni wówczas operatora przed iskrami i odpryskami ciętego materiału odwadząc je w obszar znajdujący się z dala od operatora. Przed uruchomieniem maszyna musi mieć zamontowane osłony osprzętu tnącego.

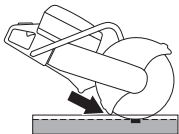

- Nigdy nie używaj strefy odbicia tarczy **do cięcia**. Patrz wskazówki podane pod nagłówkiem „Odbicie”.
- Utrzymuj dobrą równowagę i mocne oparcie dla stóp.
- Nigdy nie tnij powyżej wysokości ramion.

- Nigdy nie wolno ciąć, stojąc na drabinie. Do cięcia powyżej wysokości ramion należy użyć platformy lub rusztowania. Nie należy się nadmiernie wyciągać.



- Stój w wygodnej odległości od obiektu, przy którym pracujesz.
- Przed uruchomieniem maszyny sprawdź, czy tarcza tnąca do niczego nie dotyka
- Przyłóż ostrze delikatnie z wysoką prędkością obrotową (pełen gaz). Utrzymuj pełne obroty aż do końca cięcia.
- Pozwól maszynie pracować, nie wywierając nacisku na tarczę.
- Wywieraj nacisk na maszynę w linii cięcia. Nacisk na boki może spowodować uszkodzenie tarczy tnącej i jest bardzo niebezpieczny.



- Przesuwaj tarczę powoli w przód i w tył, aby kontakt tarczy z materiałem ciętym odbywał się na niewielkiej powierzchni. Zapobiega to nagrzewaniu się tarczy i zapewnia efektywne cięcie.

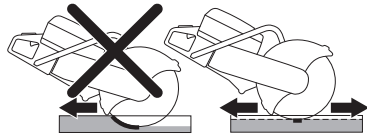

## Obchodzenie się z pyłem

Maszyna jest wyposażona w zestaw do splukiwania wodą o niskim przepływie, który zapewnia maksymalne ograniczenie powstawania pyłu.

Jeśli to możliwe, należy korzystać z mokrych tarcz tnących z chłodzeniem wodnym, aby zapewnić optymalną ochronę przed powstawaniem pyłu. Patrz wskazówki w rozdziałach „Tarcze tnące”.

Wyregulować przepływ wody za pomocą zaworu, aby związać pył z cięciem. Wymagana ilość wody różni się w zależności od typu pracy.

Jeżeli węże wodne przeciekają, wskazuje to, że maszyna jest przyłączona do źródła wody o zbyt dużym ciśnieniu. Odnośnie informacji dotyczących zalecanego ciśnienia wody patrz wskazówki pod nagłówkiem „Dane techniczne”.

# DZIAŁANIE

## Cięcie ostrzami zębatymi/ z nakładkami z węglików spiekanych w czasie operacji ratowniczych.



**OSTRZEŻENIE!** Przecinarka z ostrzem z nakładkami z węglików spiekanych nie może być nigdy używana do prac nie ratowniczych, takich jak budownictwo.

Przez cały czas należy być świadomym, że ostrza z nakładkami z węglików spiekanych, jeżeli nie są używane właściwie mają większą skłonność do odbijania niż ostrza ściernie lub diamentowe.

Jeżeli siły bezpieczeństwa publicznego (straż pożarna), które zakupiły tę przecinarkę, zdecydowały, aby wyposażyć ją w ostrze z nakładkami z węglików spiekanych, muszą one przestrzegać następujących zaleceń dotyczących bezpieczeństwa.

### Szkolenie i środki ochrony osobistej

- Tylko operatorzy wyszkoleni w cięciu przecinarką wyposażoną w ostrze z nakładkami z węglików spiekanych, mogą być dopuszczeni do jej obsługi.
- Operator musi mieć cały czas na sobie środki ochrony osobistej staży pożarnej, zapewniające pełną ochronę.
- Pełna ochrona twarzy (nie tylko ochrona oczu) musi być używana przez operatora, aby ochronić jego twarz przed lecącymi odłamkami lub nagłym odbiciem przecinarki.

### Obszar ryzyka

Żadne osoby, które nie mają na sobie środków ochrony osobistej opisanych powyżej, nie mogą przebywać w obszarze ryzyka wyrzucenia materiału.

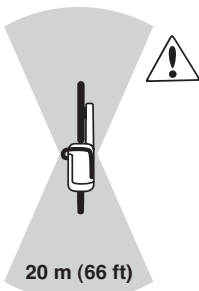

### Prędkość ostrza

Przyłóż ostrze delikatnie z wysoką prędkością obrotową (pełen gaz). Utrzymuj pełne obroty aż do końca cięcia. Niska prędkość ostrza, szczególnie w przypadku twardych i cienkich materiałów, może spowodować zacięcie i odlamywanie się końcówek z węglnikami spiekanymi.

### Cienki materiał

Przecinanie cienkich i twardych materiałów (np. dachów pokrytych blachą), należy wykonywać w kierunku do przodu dla uzyskania najlepszej kontroli.

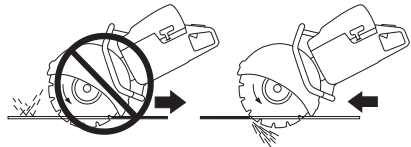

### Zakleszczanie lub zacinanie

Zrób ostrożną ocenę, jak obiekt zachowa się w końcowej fazie cięcia, aby uniknąć zakleszczenia lub zacięcia. Naciecie musi się otwierać w czasie cięcia. Jeżeli obiekt ugina się, a naciecie zaczyna się zamykać, może dojść do zakleszczenia ostrza, które może spowodować jego odbicie lub uszkodzenie.

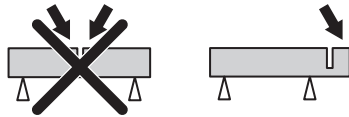

### Cięcie w linii

Ukosowanie lub zakręcanie w linii cięcia powodują zmniejszenie jego wydajności oraz uszkodzenie ostrza.

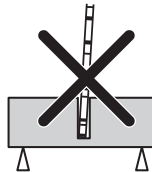

### Przed każdą operacją ratunkową

Skontroluj, czy osłona ostrza nie jest uszkodzona ani pęknięta. Osłonę ostrza, która została uderzona lub, na której występują pęknięcia, należy wymienić na nową.

- – czy ostrza karbidowe nie poluzowały się na tarczy tnącej,
- – czy tarcza nie jest wygięta lub nie wykazuje oznak pęknięć bądź innych uszkodzeń.

W czasie cięcia twardych materiałów, ostrza z nakładkami z węglików spiekanych będą się szybko tępiły. Aby uzyskać najlepszą wydajność w czasie operacji ratowniczych, zalecamy założenie nowego ostrza.

# DZIAŁANIE

## Odbicie



**OSTRZEŻENIE!** Odbicia są nagłe i mogą być bardzo gwałtowne. Przecinarka może być odrzucona do góry i do tyłu w stronę użytkownika w ruchu obrotowym, powodując poważne lub nawet śmiertelne obrażenia. Konieczne jest zrozumienie przyczyn, które powodują odbicia oraz zapamiętanie, jak ich uniknąć w czasie użytkowania maszyny.

Odbicie to nagły ruch w górę, który może zdarzyć się, jeżeli ostre zaciśnie się lub zaklinuje w strefie odbicia. W większości odbicia są małe i powodują niewielkie zagrożenie. Jednakże odbicie może być również bardzo gwałtowne i może odrzucić przecinarkę do góry i do tyłu w stronę użytkownika w ruchu obrotowym, powodując poważne lub nawet śmiertelne obrażenia.

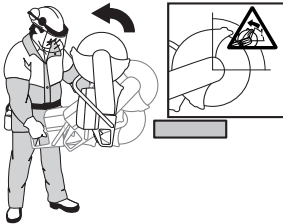

### Siła reakcji

Siła reakcji występuje zawsze w czasie cięcia. Siła ciągnie maszynę w kierunku przeciwnym do obrotu tarczy. Przez większość czasu siła ta jest nieznaczna. Jeżeli tarcza zaciśnie się lub zaklinuje, siła reakcji będzie bardzo duża i możesz stracić kontrolę nad przecinarką.

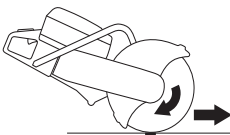

Nie przenoś maszyny, gdy jej osprzęt tnący jest w ruchu. Siły żyroskopowe mogą utrudnić zamierzone ruchy.

### Strefa odbicia

Nigdy nie używaj strefy odbicia tarczy **do cięcia**. Jeżeli tarcza zaciśnie się lub zaklinuje w strefie odbicia, siła reakcji pchnie przecinarkę do góry i do tyłu w stronę użytkownika w ruchu obrotowym, powodując poważne lub nawet śmiertelne obrażenia.



## Odbicie wznoszące

Jeżeli w czasie cięcia jest używana strefa odbicia, siła reakcji powoduje wznoszenie tarczy w wycięciu. Nie pracuj strefą odbicia. Pracuj dolną ćwiartką tarczy, aby uniknąć odbicia wznoszącego.

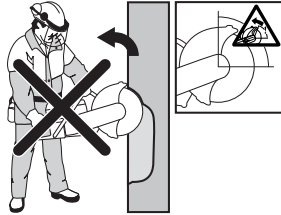

## Odbicie po zakleszczeniu

Zakleszczanie występuje, gdy szczelina zamyka się i zakleszcza tarczę. Jeżeli tarcza zaciśnie się lub zaklinuje, siła reakcji będzie bardzo duża i możesz stracić kontrolę nad przecinarką.



Jeżeli tarcza zaciśnie się lub zaklinuje w strefie odbicia, siła reakcji pchnie przecinarkę do góry i do tyłu w stronę użytkownika w ruchu obrotowym, powodując poważne lub nawet śmiertelne obrażenia. Uważnie obserwuj potencjalne ruchy ciętego materiału. Jeśli materiał cięty nie został prawidłowo podparty i przesuwa się podczas cięcia, może nastąpić zaciśnięcie tarczy i odbicie.

## Cięcie rur

W czasie cięcia rur należy zachować szczególną ostrożność. Jeżeli rura nie jest właściwie podparta i cięcie jest prowadzone na całej powierzchni nacięcia, tarcza może się zakleszczyć w strefie odbicia i spowodować ostre odbicie. Należy zachować szczególną ostrożność podczas cięcia rur z dzwonekowatym zakończeniem lub rur w rowie. Jeśli rura nie jest prawidłowo zamocowana, może ulec wgnieceniu i spowodować zaciśnięcie tarczy.

Przed rozpoczęciem cięcia rurę należy unieruchomić, aby nie poruszała się ani nie turlała w trakcie cięcia.

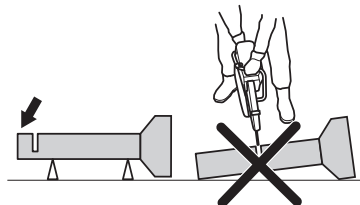



# DZIAŁANIE

W przypadku zapadnięcia rury i zamknięcia cięcia może nastąpić zaciśnięcie tarczy w strefie odbicia i bardzo poważne odbicie. Końcówka prawidłowo unieruchomionej rury opuszcza się, następuje otwarcie obszaru cięcia i nie następuje zaciśnięcie.

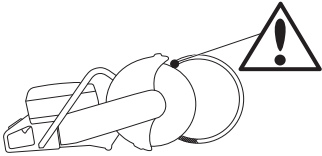

Poprawna kolejność podczas cięcia rury

- 1 Najpierw ciąć odcinek I.
- 2 Przejść do odcinka II i ciąć od odcinka I do spodu rury.
- 3 Przejść do odcinka III i ciąć pozostałą część rury, kończąc na spodzie.

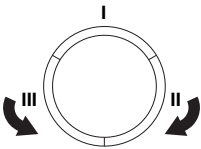

## Jak uniknąć odbicia?

Unikanie odbicia jest proste.

- Cięty materiał musi być zawsze podparty w taki sposób, aby nacięcie pozostało otwarte podczas pracy i po jej zakończeniu. Gdy nacięcie otwiera się, nie ma odbicia. Gdy nacięcie zamyka się i dochodzi do zakleszczenia tarczy, zawsze występuje ryzyko odbicia.



- Uważaj, żeby wkładać tarczę w istniejącą szczelinę.
- Bądź czujny na przesunięcie materiału ciętego lub na inne okoliczności, które mogłyby spowodować zamknięcie szczeliny i zakleszczenie tarczy.

## Transport i przechowywanie

- Zabezpiecz sprzęt w czasie transportu, aby uniknąć uszkodzeń oraz wypadków.
- Nie przechowuj oraz nie przewoź przecinarki z zamontowaną tarczą tnącą.
- Patrz rozdział „Tarcze tnące”, aby dowiedzieć się więcej na temat transportu i przechowywania.
- Aby dowiedzieć się więcej na temat transportu i przechowywania paliwa, patrz rozdział „Obchodzenie się z paliwem”.
- Przechowuj urządzenie w miejscu niedostępnym dla dzieci i osób niepowołanych.



# URUCHAMIANIE I WYŁĄCZANIE

## Przed uruchomieniem



**OSTRZEŻENIE!** Przystępując do uruchomienia należy pamiętać o przestrzeganiu następujących zasad: Przed przystąpieniem do pracy maszyny prosimy dokładnie i ze zrozumieniem zapoznać się z treścią niniejszej instrukcji.

Stosuj środki ochrony osobistej. Patrz rubryka Środki ochrony osobistej.

Nie uruchamiaj przecinarki bez zamontowanego paska i osłony paska. W przeciwnym razie może spaść sprzęgło i spowodować obrażenia.

Sprawdź, czy korek paliwa jest właściwie zamknięty i czy nie ma wycieku paliwa.

Dopilnuj, aby nikt nieupoważniony nie znajdował się w pobliżu miejsca pracy, gdyż grozi to odniesieniem poważnych obrażeń.

- Wykonaj przegląd codzienny. Patrz wskazówki podane w rozdziale „Konserwacja”.

## Uruchamianie



**OSTRZEŻENIE!** Tarcza tnąca obraca się podczas uruchamiania silnika. Dopilnuj, aby mogła obracać się swobodnie.

## W przypadku zimnego silnika



- Upewnić się, że wyłącznik (STOP) jest położeniu lewym.

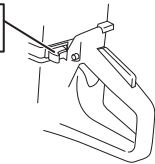

- Położenie rozruchowe przepustnicy i ssanie uzyskuje się przez pełne wyciągnięcie dźwigni ssania.



- Zawór dekompresyjny:** Wciśnij zawór, aby zmniejszyć ciśnienie w cylindrze, co ułatwi uruchomienie przecinarki. Podczas uruchamiania należy zawsze używać zaworu dekompresyjnego. Po uruchomieniu

silnika zawór maszyny powraca samoczynnie w położeniu wyjściowe.

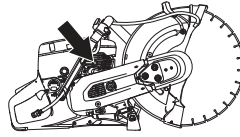

- Naciskaj przesłonę oczyszczania powietrza do momentu, aż zacznie być napełniana paliwem (około 6 razy). Przesłona nie musi być całkowicie napełniona.

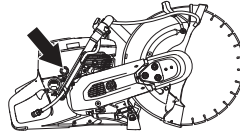

- Chwyć lewą ręką za przedni uchwyt. Stań prawą stopą na dolnej części uchwyty tylnego i przyciśnij maszynę do ziemi. Mocno pociągnij uchwyt rozrusznika prawą ręką aż do uruchomienia silnika. **Nigdy nie owijaj linki rozrusznika wokół dłoni.**



- Zaraz po uruchomieniu silnika wciśnij dźwignię ssania; wyciągnięta dźwignia ssania spowoduje zatrzymanie silnika po kilku sekundach. (Jeśli silnik zatrzyma się mimo to, ponownie pociągnij uchwyt rozrusznika).
- Naciśnij manetkę gazu, aby wyłączyć przepustnicę rozruchu. Maszyna przejdzie w bieg jałowy.

**UWAGA!** Ujmij prawą ręką linkę rozrusznika i pociągnij ją wolno do oporu (do momentu zażębienia trybów rozrusznika), a następnie pociągnij zdecydowanie i szybko.

Nie wyciągaj linki rozrusznika całkowicie i nie puszczaj jej nagle, gdy jest wyciągnięta. Może to spowodować uszkodzenie maszyny.

# URUCHAMIANIE I WYŁĄCZANIE

## Przy rozgrzanym silniku:

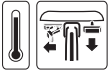

- Upewnij się, że wyłącznik (STOP) jest położeniu lewym.

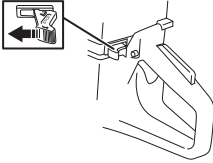

- Ustaw dźwignię ssania w położeniu ssania. Położenie ssania to równocześnie położenie rozruchowe.



- **Zawór dekompresyjny:** Wciśnij zawór, aby zmniejszyć ciśnienie w cylindrze, co ułatwi uruchomienie przecinarki. Podczas uruchamiania należy zawsze używać zaworu dekompresyjnego. Po uruchomieniu silnika zawór maszyny powraca samoczynnie w położenie wyjściowe.



- Wciśnij dźwignię ssania, aby wyłączyć ssanie (przepustnica pozostaje w położeniu rozruchowym).



- Chwyć lewą ręką za przedni uchwyt. Stań prawą stopą na dolnej części uchwytu tylnego i przyciśnij maszynę do ziemi. Mocno pociągnij uchwyt rozrusznika prawą ręką aż do uruchomienia silnika. **Nigdy nie owijaj linki rozrusznika wokół dłoni.**



- Podczas uruchamiania maszyny nacisnąć manetkę gazu, aby wyłączyć przepustnicę rozruchu. Maszyna przejdzie w bieg jałowy.

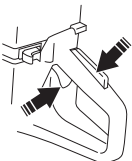

**UWAGA!** Ujmij prawą ręką linkę rozrusznika i pociągnij ją wolno do oporu (do momentu zazębienia trybów rozrusznika), a następnie pociągnij zdecydowanie i szybko.

Nie wyciągaj linki rozrusznika całkowicie i nie puszcza jej nagle, gdy jest wyciągnięta. Może to spowodować uszkodzenie maszyny.



**OSTRZEŻENIE!** Spaliny wydzielane w trakcie pracy silnika zawierają substancje chemiczne, takie jak niespalone węglowodory i tlenek węgla. Spaliny powodują problemy oddechowe, raka i zagrożenia dla płodu; mogą też w inny sposób wpływać szkodliwie na rozrodczość.

Tlenek węgla jest bezbarwny i pozbawiony smaku, jednak jest zawsze obecny w spalinach. Początki zatrucia tlenkiem węgla można rozpoznać, gdy występują lekkie zawroty głowy, które ofiara może rozpoznać lub nie. Jeśli stężenie tlenku węgla będzie wystarczająco wysokie, można też упаć i stracić świadomość bez żadnych sygnałów ostrzegawczych. Tlenek węgla jest bezbarwny i pozbawiony zapachu, więc jego obecności nie można wykryć. Zawsze gdy czuć spaliny, jest w nich obecny tlenek węgla. Nigdy nie wolno używać przecinarki na benzynę w zamkniętym pomieszczeniu, w rowach o głębokości powyżej 3 stóp (1 metra) lub w innych miejscach o słabej wentylacji. Podczas pracy w rowach lub innych miejscach zamkniętych należy zapewnić prawidłową wentylację.

## Wyłączenie silnika



**OSTROŻNIE!** Tarcza tnąca obraca się jeszcze przez czas do jednej minuty po wyłączeniu silnika. (Bezwładne obracanie się ostrza.) Upewnij się, że tarcza tnąca może się obracać swobodnie aż do całkowitego zatrzymania. Brak ostrożności może doprowadzić do ciężkich obrażeń.

- Zatrzymaj silnik przesuwając wyłącznik (STOP) w prawo.

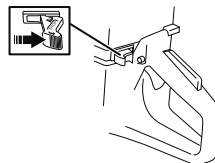

# KONSERWACJA

## Uwagi ogólne



**OSTRZEŻENIE!** Użytkownikowi wolno wykonywać tylko te czynności konserwacyjne i serwisowe, które są opisane w niniejszej instrukcji obsługi. Większe i bardziej skomplikowane prace powinny być wykonywane w autoryzowanym warsztacie serwisowym.

Silnik powinien być wyłączony, a wyłącznik przestawiony w położenie STOP.

Stosuj środki ochrony osobistej. Patrz rubryka Środki ochrony osobistej.

Jeżeli maszyna nie jest prawidłowo konserwowana i nie jest poddawana profesjonalnie wykonywanym naprawom oraz/lub obsługom technicznym, jej okres użytkowy jest krótszy oraz większe jest ryzyko wypadków. Jeżeli potrzebujesz więcej informacji, skontaktuj się z najbliższym warsztatem serwisowym.

- Regularnie oddawaj urządzenie do autoryzowanego punktu sprzedaży Husqvarna w celu jego kontroli i dokonania koniecznych regulacji lub napraw.

## Plan konserwacji

W planie konserwacji możesz zobaczyć, które części maszyny wymagają konserwacji i w jakich odstępach czasu należy ją wykonywać. Odstępy czasu są skalkulowane przy założeniu codziennego użytkowania maszyny i mogą się różnić przy innej intensywności użytkowania.

Przegląd codzienny	Przegląd cotygodniowy	Przegląd miesięczny
<b>Czyszczenie</b>	<b>Czyszczenie</b>	<b>Czyszczenie</b>
Czyszczenie zewnętrzne		Świeca zapłonowa
Wlot powietrza chłodzącego		Zbiornik paliwa
<b>Inspekcja funkcjonalna</b>	<b>Inspekcja funkcjonalna</b>	<b>Inspekcja funkcjonalna</b>
Kontrola ogólna	System tłumienia wibracji*	System paliwowy
Blokada dźwigni gazu*	Tłumik*	Filtr powietrza
Wyłącznik*	Pas napędowy	Przekładnia napędowa, sprzęgło
Oslona tarczy tnącej*	Gaźnik	
Tarcza tnąca**	Rozrusznik	
System dostarczania wody		
Należy sprawdzić, czy nie ma wycieków paliwa.		

\*Patrz wskazówki w rozdziale „Zespoły zabezpieczające maszyny”.

\*\* Patrz wskazówki w rozdziałach „Tarcze tnące” oraz „Montaż i ustawienia”.

## Czyszczenie

### Czyszczenie zewnętrzne

- Maszynę należy czyścić codziennie po skończeniu pracy, przez oplukanie jej pod czystą wodą.

### Wlot powietrza chłodzącego

- Wyczyścić wlot powietrza chłodzącego w razie potrzeby.

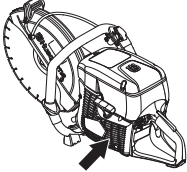

**UWAGA!** Zanieczyszczony lub zatkany wlot powietrza chłodzącego powoduje przegrzanie maszyny, w konsekwencji czego następuje uszkodzenie cylindra i tłoka.

### Świeca zapłonowa

- Jeżeli maszyna ma małą moc, trudno jest ją uruchomić lub pracuje nierówno na biegu jałowym, należy zawsze sprawdzić najpierw stan świecy zapłonowej, zanim podjęte zostaną inne środki zaradcze.
- Aby wyeliminować ryzyko porażenia prądem, sprawdź, czy fajka świecy i przewód zapłonowy nie są uszkodzone.
- Jeżeli świeca jest zanieczyszczona, oczyść ją i sprawdź, czy odstęp między elektrodami wynosi 0,5 mm. W razie potrzeby wymień je na nowe.

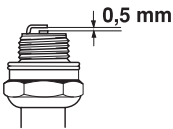

**UWAGA!** Stosuj wyłącznie świece zalecane przez producenta. Niewłaściwa świeca może być przyczyną zatarcia tłoka/cylindra.

Powyższe czynniki powodują osadzanie się nagaru na elektrodach świecy, co powoduje zakłócenia pracy silnika i trudności w jego uruchamianiu.

- Złe proporcje składników mieszanki paliwowej (za dużo oleju lub niewłaściwy olej).
- Zanieczyszczony filtr powietrza.

## Inspekcja funkcjonalna

### Kontrola ogólna

- Sprawdź, czy śruby i nakrętki są dokręcone.

### Pas napędowy

#### Naprężenie paska napędowego

Nowy pasek napędowy należy napiąć raz po zużyciu jednego lub dwóch zbiorników paliwa.

Jeśli maszyna jest wyposażona w hamulec cierny, przy obracaniu brzośczołu ręką słychać odgłos przypominający skrobanie. Jest to zjawisko zupełnie normalne. W razie pytań należy się skontaktować z autoryzowanym warsztatem Husqvarna.

Pasek napędowy jest obudowany i dobrze zabezpieczony przed zapyleniem oraz zabrudzeniem.

- Poluzować trzy śruby (A) o jeden obrót w lewo.

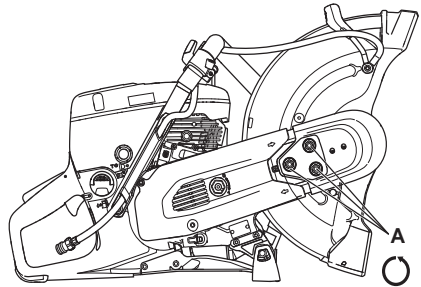

- Poruszać osłonę tarczy (E) w górę i w dół 3–5 razy i dokręcić nakrętki (A) za pomocą klucza płasko-czołkowego.

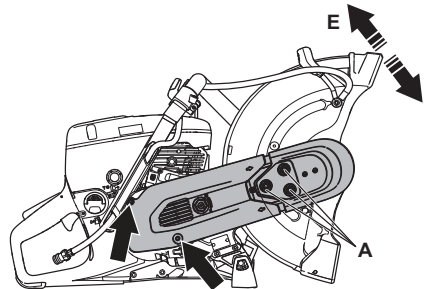

# KONSERWACJA

## Wymiana paska napędowego



**OSTRZEŻENIE!** Nigdy nie uruchamiasz silnika, jeżeli koło pasowe i sprzęgło zostały zdemontowane w celu konserwacji. Nie uruchamiasz maszyny bez zamontowanego ramienia tnącego i zespołu tnącego. W przeciwnym razie może spaść sprzęgło i spowodować obrażenia.

- Poluzować trzy nakrętki (A) przytrzymujące górną osłonę pasa. Przesunąć napinacz pasa (B) do położenia 0°, aby zmniejszyć napięcie.

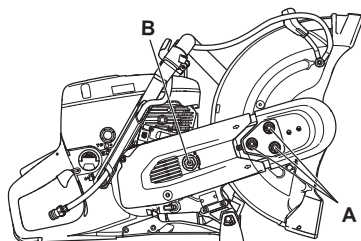

- Zdjąć górną osłonę pasa.
- Następnie zdjąć tylną osłonę pasa.

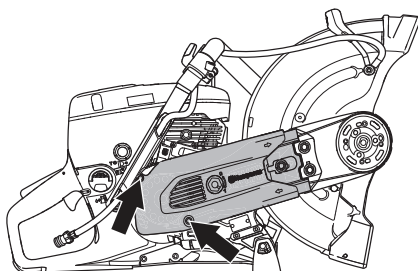

- Wymień pasek. Przesunąć napinacz pasa (B) do położenia 1°, aby naciągnąć pas napędowy.

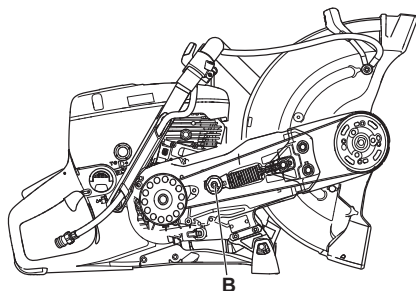

- Zamontować osłonę pasa i ręcznie dokręcić nakrętki (A). Poruszać osłoną tarczy (E) w górę i w dół 3–5 razy i dokręcić nakrętki (A) za pomocą klucza płasko-oczkowego.

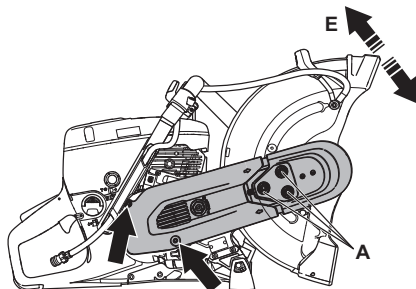

## Gaźnik

Gaźnik jest wyposażony w nienastawialne dysze, dzięki którym silnik zawsze otrzymuje właściwą mieszankę paliwowo-powietrzną. W razie braku odpowiedniej mocy silnika lub złego przyspieszenia wykonaj następujące czynności:

- Sprawdź stan filtra powietrza. Wymień go w razie potrzeby. Jeżeli to nie pomaga, skontaktuj się z autoryzowanym warsztatem serwisowym.

## Regulacja obrotów biegu jałowego



**OSTROŻNIE!** Jeśli ustawienie obrotów jałowych tak, aby tarcze były nieruchome, nie jest możliwe, należy zwrócić się do autoryzowanego punktu handlowo-usługowego lub warsztatu obsługi technicznej. Nie używaj maszyny, dopóki nie zostanie prawidłowo wyregulowana lub naprawiona.

Uruchom silnik i sprawdź ustawienie biegu jałowego. Przy prawidłowym ustawieniu gaźnika tarcza tnąca nie powinna obracać się na biegu jałowym.

- Wyreguluj obroty biegu jałowego za pomocą śruby T. Jeżeli potrzebna jest regulacja, obracaj najpierw śrubę obrotów biegu jałowego w kierunku zgodnym z ruchem wskazówek zegara, aż tarcza tnąca zacznie się obracać. Następnie obracaj śrubę w kierunku przeciwnym do ruchu wskazówek zegara, aż tarcza przestanie się obracać.

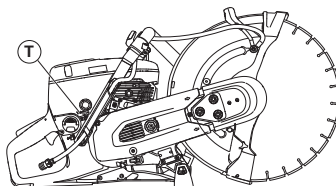

Zalecana prędkość obrotowa na biegu jałowym: 2700 obr./min

# KONSERWACJA

## Rozrusznik



**OSTRZEŻENIE!** Sprężyna powrotna wmontowana jest do obudowy rozrusznika w stanie napiętym i przy nieostrożnym demontażu może wyskoczyć i spowodować groźne obrażenia.

Wymianę linki i sprężyny rozrusznika należy przeprowadzać zachowując szczególną ostrożność. Stosuj okulary ochronne.

### Wymiana pękniętej lub zużytej linki rozrusznika

- Odkręć śruby mocujące obudowę rozrusznika do skrzyni korbowej i zdejmij rozrusznik.

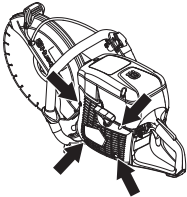

- Wyciągnij linkę na ok. 30 cm i wyjmij ją ze szczeliny znajdującej się w zewnętrznej krawędzi kółka linowego. Jeżeli linka jest cała: zlikwiduj naprężenie sprężyny pozwalając, by kółko obracało się powoli do tyłu.

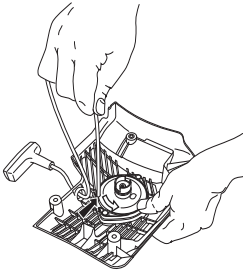

- Wyjmij ewentualne pozostałości starej linki i sprawdź, czy działa sprężyna rozrusznika. Przelóż nową linkę przez otwór w obudowie rozrusznika i w kółku linowym.

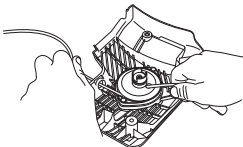

- Zamocuj linkę pośrodku kółka linowego, jak to pokazano na rysunku. Zaciągnij linkę mocno w miejscu zamocowania, tak aby jej wolny koniec był możliwie najkrótszy. Drugi koniec linki zamocuj do uchwyty rozrusznika.

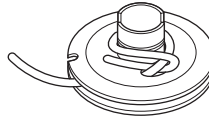

### Napinanie sprężyny rozrusznika

- Przelóż linkę przez szczelinę znajdującą się w zewnętrznej krawędzi kółka linowego i nawij ją na kółko – trzy pełne zwoje w kierunku zgodnym z ruchem wskazówek zegara.

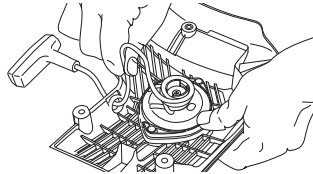

- Potem pociągnij za uchwyt rozrusznika, przez co naprężona zostanie sprężyna. Powtórz te czynności jeszcze raz nawijając tym razem cztery zwoje.
- Zauważ, że po naprężeniu sprężyny uchwyt rozrusznika powraca w swoje właściwe położenie pierwotne.
- Wyciągając całkowicie linkę rozrusznika sprawdź, czy sprężyna nie rozciąga się do końca. Przytrzymaj kółko linowe kciukiem i sprawdź, czy można je jeszcze obrócić o co najmniej pół obrotu.

### Wymiana pękniętej sprężyny powrotnej

- Odkręć śrubę znajdującą się pośrodku kółka linowego i zdejmij kółko.

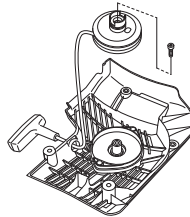

- Pamiętaj o tym, że znajdująca się w obudowie rozrusznika sprężyna powrotna jest naprężona.
- Poluzuj śruby mocujące kasetę sprężyny.

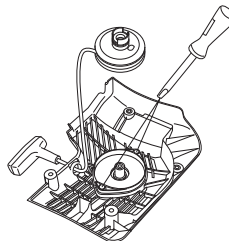

# KONSERWACJA

- Wymyj sprężynę powrotną obracając rozrusznik i uwalniając zapadki za pomocą śrubokręta. Zapadki przytrzymują zespół sprężyny powrotnej w rozruszniku.

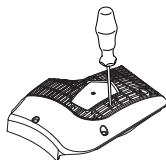

- Nasmaruj sprężynę rzadkim olejem. Zamontuj kołko linowe i napnij sprężynę powrotną.

## Montaż rozrusznika

- Montaż rozrusznika zacznij od wyciągnięcia linki, a następnie ustaw go naprzeciw skrzyni korbowej. Luźniąc powoli linkę umieść rozrusznik na swoim miejscu, tak aby koki montażowe znalazły się w gniazdach.

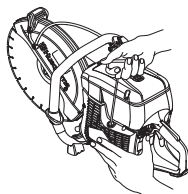

- Dokręć śruby.

## System paliwowy

### Uwagi ogólne

- Sprawdź, czy korek wlewu paliwa i jego uszczelka nie są uszkodzone.
- Sprawdź wąż paliwowy. Wymień ją, jeżeli jest uszkodzona.

### Filtr paliwa

- Filtr paliwa umieszczony jest w zbiorniku paliwa.
- Podczas tankowania należy uważać, aby do zbiornika paliwa nie dostały się zanieczyszczenia. Dzięki temu mniejsze jest ryzyko występowania zakłóceń w pracy maszyny wskutek zapchania się filtra paliwa znajdującego się wewnątrz zbiornika.
- Zapchanego filtra paliwa nie da się oczyścić, tylko należy go wymienić na nowy. **Filtr należy wymienić co najmniej raz do roku.**

## Filtr powietrza

Filtr powietrza należy sprawdzać tylko wtedy, gdy spada moc silnika.

- Poluzuj śruby. Zdejmij pokrywę filtra powietrza.

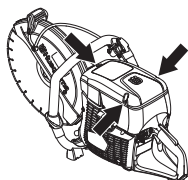

- Sprawdź stan filtra powietrza. Wymień go w razie potrzeby.

## Wymiana filtra powietrza



**OSTROŻNIE!** Podczas wymiany filtra może być rozpylany szkodliwy dla zdrowia pył. Należy stosować środek ochrony dróg oddechowych. Należy prawidłowo zutylizować filtry.

**UWAGA!** Filtr powietrza nie może być czyszczony ani przedmuchiwany przy pomocy sprężonego powietrza. Spowoduje to uszkodzenie filtra.

- Poluzuj śruby. Zdejmij osłonę.

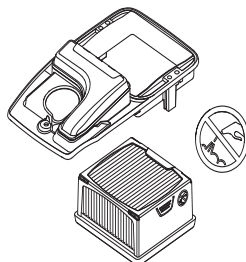

- Wymień filtr powietrza.

## Przekładnia napędowa, sprzęgło

- Sprawdź zużycie środkowego elementu sprzęgła, koła napędowego i sprężyny sprzęgła.

## System dostarczania wody

Sprawdzić dysze na osłonie tarczy oraz filtr w połączeniu wodnym pod kątem występowania blokad i oczyścić w razie potrzeby.

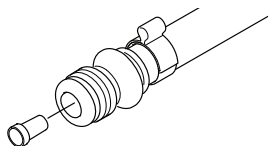

## Utylizacja, złomowanie

Niniejszy produkt należy oddać do odpowiedniego punktu zbierania surowców wtórnych zgodnie z lokalnymi przepisami.

Przez upewnienie się, że produkt zostanie prawidłowo przetworzony, pomagasz przeciwdziałać jego potencjalnemu negatywnemu wpływowi na środowisko naturalne oraz ludzi.

Aby uzyskać więcej informacji na temat recyklingu niniejszego produktu, prosimy o kontakt z władzami regionalnymi, punktem zajmującym się pobieraniem odpadów domowych lub sklepem gdzie urządzenie zostało zakupione.



# POSZUKIWANIE USTEREK

## Rozwiązywanie problemów



**OSTRZEŻENIE!** Jeżeli prace obsługowe lub poszukiwanie przyczyn usterek nie wymagają włączonego urządzenia, wówczas należy silnik wyłączyć oraz ustawić przełącznik w położeniu STOP.

Problem	Prawdopodobne przyczyny	Prawdopodobne rozwiązanie
Urządzenie nie pracuje	Nieprawidłowa procedura rozruchu.	Patrz wskazówki w części zatytułowanej "Włączanie i wyłączanie".
	Wyłącznik w położeniu z prawej strony (STOP)	Upewnić się, że wyłącznik (STOP) jest położeniu lewym.
	Brak paliwa w zbiorniku	Wlać paliwo
	Uszkodzona świeca zapłonowa	Wymień świecę zapłonową.
	Uszkodzone sprzęgło	Skontaktuj się ze swoim warsztatem obsługi technicznej.
Ostrze obraca się podczas pracy na biegu jałowym	Zbyt wysoka prędkość obrotowa biegu jałowego	Wyregulować prędkość obrotową biegu jałowego
	Uszkodzone sprzęgło	Skontaktuj się ze swoim warsztatem obsługi technicznej.
Ostrze nie obraca się podczas zwiększania obrotów	Zbyt duży luz paska lub jego uszkodzenie	Naciągnąć pasek / Wymienić pasek na nowy
	Uszkodzone sprzęgło	Skontaktuj się ze swoim warsztatem obsługi technicznej.
	Nieprawidłowo zamontowane ostrze	Sprawdź, czy ostrze zostało prawidłowo zamontowane.
Maszyna nie jest zasilana podczas prób zwiększania obrotów	Niedrożny filtr powietrza	Sprawdź stan filtra powietrza i wymień go w razie potrzeby.
	Zatkany filtr paliwa	Wymień filtr paliwa
	Zapchany otworek odpowietrzający zbiornika paliwa	Skontaktuj się ze swoim warsztatem obsługi technicznej.
Zbyt wysoki poziom drgań	Nieprawidłowo zamontowane ostrze	Sprawdź, czy tarcza tnąca jest prawidłowo zamocowana i nie ma śladów uszkodzenia. Patrz wskazówki w rozdziałach „Tarcze tnące” oraz „Montaż i ustawienia”.
	Uszkodzone ostrze	Wymienić ostrze i sprawdzić, czy nie jest uszkodzone.
	Uszkodzone elementy amortyzujące	Skontaktuj się ze swoim warsztatem obsługi technicznej.
Zbyt wysoka temperatura maszyny	Zapchany dolot powietrza lub żeberka chłodzące	Wyczyścić wlot powietrza / kołnierze chłodzenia maszyny
	Ślizganie paska	Sprawdź pasek / wyregulować napięcie paska
	Ślizganie sprzęgła / uszkodzone sprzęgło	Zawsze tnij na pełnych obrotach.
Sprawdź sprzęgło / skontaktować się z warsztatem obsługi technicznej		



# DANE TECHNICZNE

## Dane techniczne

	<b>K 770, K 770 OilGuard, K 770 Rescue</b>
Pojemność cylindra, cm <sup>3</sup> /cu.in	74/4.5
Średnica cylindra, mm/inch	51/2
Suw, mm/cale	36/1.4
Obroty na biegu jałowym, obr./min	2700
Przepustnica szeroko otwarta — bez obciążenia, prędkość obrotowa	9300 (+/- 150)
Moc, kW/KM przy obr./min	3.7/5 @ 9000
Świeca zapłonowa	NGK BPMR7A
Odstęp między elektrodami, mm/inch	0.5/0.02
Pojemność zbiornika paliwa, litry/US fl. Oz	0.9/30
Zalecane ciśnienie wody, bar/PSI	0.5–10/7–150

<b>Masa</b>	<b>12" (300 mm)</b>	<b>14" (350 mm)</b>
Przecinarka bez paliwa i tarczy tnącej, kg/lb*	10/22	10.1/22.3
*Pas do noszenia Rescue, dodatkowy ciężar 0,4 kg/0,9 lb.		
<b>Trzpień, wał wyjściowy</b>		
Maksymalna prędkość obrotowa trzpienia, obr./min	4700	4700
Maks. prędkość obwodowa, m/s / ft/min	80/16000	90/18000

<b>Emisje hałasu (Patrz ad. 1)</b>		
Poziom mocy akustycznej, mierzony dB(A)	113	113
Poziom mocy akustycznej, gwarantowany L <sub>WA</sub> dB(A)	115	115
<b>Poziomy głośności (patrz ad. 2)</b>		
Równoważny poziom ciśnienia akustycznego przy uchu operatora dB(A)	101	101
<b>Równoważne poziomy wibracji a<sub>hveq</sub> (patrz uwaga 3)</b>		
Uchwyt przedni m/s <sup>2</sup>	<2,5	<2,5
Uchwyt tylny m/s <sup>2</sup>	<2,5	<2,5

Uwaga 1: Emisję hałasu do otoczenia zmierzono jako moc akustyczną (L<sub>WA</sub>), zgodnie z dyrektywą WE 2000/14/EG. Różnica pomiędzy gwarantowanym a zmierzonym poziomem ciśnienia akustycznego wynika z tego, że poziom gwarantowany zawiera także rozproszenie w wynikach pomiaru oraz różnice pomiędzy różnymi typami maszyn tego samego modelu zgodnie z Dyrektywą 2000/14/EC.

Uwaga 2: Równoważny poziom ciśnienia akustycznego, zgodny z EN ISO 19432, obliczany jest jako całkowita, czasowo wyważona energia dla różnych poziomów dźwięku w różnych warunkach pracy. Odnotowane dane dla równoważnego ciśnienia akustycznego maszyny mają typowe rozproszenie statystyczne (odchylenie standardowe) w wysokości 1 dB(A).

Uwaga 3: Równoważny poziom wibracji, zgodny z EN ISO 19432, obliczany jest jako całkowita, czasowo wyważona energia całkowita dla poziomów drgań w różnych warunkach pracy. Odnotowane dane dla równoważnego poziomu wibracji mają typowe rozproszenie statystyczne (odchylenie standardowe) w wysokości 1 m/s<sup>2</sup>.

## Zalecane tarcze ściernie i diamentowe tarcze tnące, specyfikacje

Tarcza tnąca	Maks. głębokość cięcia, mm/inch	Prędkość obrotowa tarczy, obr./min	Prędkość obrotowa tarczy, m/s / ft/min	Średnica otworu środkowego tarczy, mm/cale	Maksymalna grubość tarczy, mm/inch
12" (300 mm)	100/4	5100	80/16000	25,4/1 lub 20/0,79	5/0.2
14" (350 mm)	125/5	5500	100/19600	25,4/1 lub 20/0,79	5/0.2

---

## DANE TECHNICZNE

---

### Deklaracja zgodności WE

#### (Dotyczy tylko Europy)

**Husqvarna AB**, SE-561 82 Huskvarna, Szwecja, telefon +46-36-1 46500, zapewnia z pełną odpowiedzialnością, że przerośne przecinarki **Husqvarna K 770, K 770 OilGuard oraz K 770 Rescue**, począwszy od modeli z numerami seryjnymi od roku 2018 (rok, po którym następuje numer seryjny, podany jest wyraźnie na tabliczce znamionowej), są zgodne z przepisami zawartymi w DYREKTYWIE RADY:

- dyrektywie maszynowej **2006/42/WE** z 17 dnia maja 2006 r.
- dyrektywie **2000/14/WE** z dn. 8 maja 2000 r., "dotyczącej emisji hałasu do otoczenia". Ocena zgodności została przeprowadzona według załącznika V.

Odnosnie informacji dotyczących emisji hałasu patrz rozdział Dane techniczne.

Zastosowano następujące normy: **EN ISO 12100:2010, EN ISO 19432:2012.**

Szwedzki Instytut Badań Maszyn RISE SMP Svensk Maskinprovning AB, Box 3 7035, SE-750 07 Uppsala, Szwecja, wykonał na zlecenie firmy Husqvarna AB dobrowolne badanie typu, zgodnie z dyrektywą maszynową (2006/42/WE). Certyfikat opatrzony jest numerem: SEC/10/2285.

Jednostka notyfikowana: 0404, Szwedzki Instytut Badań Maszyn RISE SMP Svensk Maskinprovning AB, Box 3 7035, SE-750 07, Uppsala, Szwecja, potwierdza zgodność z aneksem V do dyrektywy rady 2000/14/WE dotyczącej emisji hałasu do środowiska z dnia 8 maja 2000 roku. Certyfikat opatrzony jest numerem: 01/169/031

Partille, 29 stycznia 2018 roku

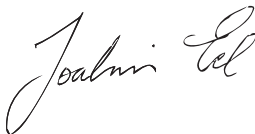

Joakim Ed

Dyrektor globalny ds. badań i rozwoju

Construction Equipment Husqvarna AB

(Autoryzowany przedstawiciel Husqvarna AB oraz osoba odpowiedzialna za dokumentację techniczną.)

# KLÚČ K SYMBOLOM

## Verzia príručky

Táto príručka je medzinárodná verzia, ktorá sa používa vo všetkých anglicky hovoriacich krajinách mimo Severnej Ameriky. Ak vykonávate činnosť v Severnej Amerike, používajte americkú verziu.

## Symbole na stroji

**VAROVANIE!** Stroj môže byť nebezpečný, ak sa používa nesprávne alebo neopatrne a môže spôsobiť vážne alebo smrteľné zranenia operátorovi alebo ostatným osobám.

Prosím, prečítajte si pozorne tento návod na obsluhu a presvedčte sa, či pokynom pred používaním stroja rozumiete.

Vždy noste vhodný ochranný odev. Pozrite pokyny v rámci kapitoly Osobné ochranné prostriedky.

Tento výrobok spĺňa platné smernice EÚ.

**VAROVANIE!** Pri rezaní sa tvorí prach, ktorý pri nadýchnutí môže spôsobiť zranenia. Používajte schválenú dýchaciu masku. Vyhnajte sa vdýchnutiu benzínových výparov a výfukových plynov. Vždy zabezpečte dobré vetranie.

**VAROVANIE!** Spätne nárazy môžu byť náhle, rýchle a prudké a môžu spôsobiť život ohrozujúce zranenia. Pred používaním stroja si prečítajte pokyny v návode a ubezpečte sa, že ste im porozumeli.

**VAROVANIE!** Iskry z rezného kotúča môžu spôsobiť vznietenie horľavých materiálov ako napríklad: benzín (plyn), drevo, tkaniny, seno a pod.

Ubezpečte sa, že kotúče nie sú prasknuté alebo nejako inak poškodené.

Nepoužívajte kotúče určené na okružnú pílu.

Sýtič.

Pumpa



Dekompresný ventil



Štartovacia rukoväť



Plnenie, zmes benzínu/oleja



Štítok pokynov na štartovanie Prečítajte si inštrukcie v časti Štartovanie a zastavenie.



Štítok rezacej časti

A= Priemer rezného kotúča

B= Max. rýchlosť vývodného hriadeľa

C= Maximálna hrúbka kotúča

D= Smer otáčania kotúča

E= Rozmery puzdra

Hlukové emisie do okolia sú v súlade so smernicou Európskej únie. Emisie stroja sú stanovené v kapitole Technické údaje a na nálepke.

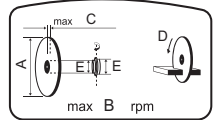

Typový štítok

Rad 1: Značka, model (X, Y)

Rad 2: Výrobné číslo s dátumom výroby (Y, W, X): Rok, týždeň, séria č.

Rad 3: Výrobok č. (X)

Rad 4: Výrobca

Rad 5: Adresa výrobca

Rad 6 – 7: Typové schválenie ES (X, Y), ak sa dá použiť: Kód schválenia, stupeň schválenia alebo čínske číslo MEIN

**Ostatné symboly/emblémy na stroji odkazujú na zvláštne požiadavky certifikácie pre určité trhy**

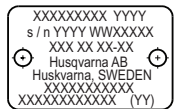

**VAROVANIE! Nepovolená manipulácia s motorom ruší platnosť typového schválenia tohto výrobku pre EÚ.**

# KLÚČ K SYMBOLOM

## Vysvetlenie výstražných úrovní

Varovania sú odstupňované do troch úrovní.

### VAROVANIE!



**VAROVANIE!** Upozorňuje na nebezpečnú situáciu, ktorej sa treba vyvarovať, v opačnom prípade jej dôsledkom bude usmrtenie alebo vážne poranenie.

### UPOZORNENIE!



**UPOZORNENIE!** Upozorňuje na nebezpečnú situáciu, ktorej sa treba vyvarovať, v opačnom prípade by jej dôsledkom mohlo byť drobné alebo menšie poranenie.

### POZOR!

**POZOR!** Spravidla sa venuje pokynom, ktoré sa netýkajú poranenia osôb.

# OBSAH

## Obsah

### KLÚČ K SYMBOLOM

Verzia príručky .....	69
Symboly na stroji .....	69
Vysvetlenie výstražných úrovní .....	70

### OBSAH

Obsah .....	71
-------------	----

### PREZENTÁCIA

Vážený zákazník, .....	72
Konštrukcia a vlastnosti .....	72

### PREZENTÁCIA

Čo je čo na rezačke – K 770, K 770 OilGuard? .....	74
--	----

### PREZENTÁCIA

Čo je čo na rezačke – K 770 Rescue? .....	75
---	----

### BEZPEČNOSTNÉ VYBAVENIE STROJA

Všeobecné .....	76
-----------------	----

### REZNÉ KOTÚČE

Všeobecné .....	78
Brúsne kotúče .....	79
Diamantové kotúče .....	79
Ozubené kotúče, kotúče s karbidovými hrotmi a núdzové situácie .....	80
Preprava a uchovávanie .....	80

### MONTÁŽ A NASTAVENIA

Všeobecné .....	81
Kontrola hriadeľa vretena a podložiek príruby .....	81
Kontrola vložky hriadeľa .....	81
Kontrola smeru otáčania rezného kotúča .....	81
Upevnenie rezného kotúča .....	81
Ochrana rezného kotúča .....	81
Odpojenie prípojky OilGuard .....	82
Otáčateľná rezacia hlava .....	82
Súprava kolies .....	83
Rezný vozík .....	83

### NARÁBANIE S PALIVOM

Všeobecné .....	84
Palivo .....	84
Doplňanie paliva .....	85
Preprava a uchovávanie .....	85
OilGuard .....	85

### PREVÁDZKA

Ochranné vybavenie .....	86
Všeobecné bezpečnostné opatrenia .....	86
Preprava a uchovávanie .....	91

### ŠTART A STOP

Pred štartom .....	92
Štartovanie .....	92
Zastavenie .....	93

### ÚDRŽBA

Všeobecné .....	94
Plán údržby .....	94
Čistenie .....	95
Funkčná kontrola .....	95
Likvidácia, odovzdanie do zberných surovín .....	98
<b>ODSTRÁŇOVANIE PROBLÉMOV</b>	
Plán riešenia problémov .....	99
<b>TECHNICKÉ ÚDAJE</b>	
Technické údaje .....	100
Odporúčany brúsny a diamantový rezný kotúč, technické údaje .....	100
EÚ vyhlásenie o zhode .....	101

# PREZENTÁCIA

## Vážený zákazník,

Ďakujeme, že ste si vybrali výrobok od spoločnosti Husqvarna!

Vaša spokojnosť s našim výrobkom a jeho dlhoročná funkčnosť sú naším prianím. Kúpou jedného z našich výrobkov ste získali prístup k odbornej pomoci pri opravách a servise. Ak maloobchodný predajca, ktorý vám stroj predáva, nie je jedným z autorizovaných predajcov, požiadajte o adresu najbližšej servisnej dielne.

Dúfame, že táto prevádzková príručka bude pre vás veľmi užitočná. Zabezpečte, aby bol na pracovisku vždy poruke. Dodržiavaním v ňom uvedených pokynov (týkajúcich sa používania, servisu, údržby a pod.) môžete predĺžiť životnosť stroja a zvýšiť jeho hodnotu pri ďalšom predaji. Ak stroj predávate, skontrolujte, či ste kupujúcemu poskytli aj tento návod na obsluhu.

## Viac ako 300 rokov inovácií

Husqvarna AB je švédská spoločnosť založená na tradícii, ktorá siaha až do roku 1689, keď švédsky kráľ Karl XI. nariadil postaviť továreň na výrobu mušket. Už v tých časoch sa položili základy pre technické zručnosti na pozadí vývoja špičkových výrobkov v takých oblastiach, ako sú poľovné zbrane, bicykle, motocykle, prístroje pre domácnosť, šijacie stroje a výrobky určené na vonkajšie použitie.

Spoločnosť Husqvarna je svetovým lídrom v oblasti výroby výkonných strojov na vonkajšie použitie v leśníctve, na údržbu parkov a starostlivosť o trávniky a záhrady, ako aj výroby rezačej techniky a diamantových nástrojov pre stavebný a kamenársky priemysel.

## Zodpovednosť majiteľa

Zodpovednosťou vlastníka/zamestnávateľa je zabezpečiť, aby bol obsluhujúci pracovník dostatočne oboznámený s bezpečným používaním stroja. Dohliadajúci a obsluhujúci pracovníci si musia prečítať prevádzkovú príručku a pochopiť ju. Musia byť oboznámení s:

- Bezpečnostnými pokynmi týkajúcimi sa stroja.
- Rozsahom použitia a obmedzeniami týkajúcimi sa stroja.
- Spôsobom, akým sa stroj používa a jeho údržbou.

Použitie tohto stroja môže byť regulované štátnou legislatívou. Skôr ako začnete stroj používať, si zistite, aké právne predpisy sú uplatniteľné v mieste, kde budete pracovať.

## Výhrydy výrobcu

Následne po zverejnení tejto príručky môže spoločnosť Husqvarna vydať dopĺňujúce informácie o bezpečnom používaní tohto produktu. Je povinnosťou majiteľa, aby poznal najbezpečnejšie postupy práce.

Firma Husqvarna neustále vyvíja svoje výrobky a preto si vyhradzuje právo modifikovať dizajn a vzhľad výrobkov bez predchádzajúceho upozornenia.

Informácie a podporu pre zákazníkov nájdete aj na našej webovej stránke: [www.husqvarna.com](http://www.husqvarna.com)

## Konstrukcia a vlastnosti

Táto rozbrusovacia píla Husqvarna je prenosný ručný skracovací stroj určený na rezanie tvrdých materiálov ako betónové murivo, kameň alebo oceľ a nemali by ste ju používať na žiadne iné účely ako tie, ktoré sú opísané v tomto návode. Kvôli bezpečnej práci s týmto produktom by si mal každý operátor dôkladne osvojiť túto príručku. V prípade, že budete potrebovať viac informácií, obráťte sa na svojho predajcu alebo na spoločnosť Husqvarna.

Niektoré z jedinečných vlastností vášho výrobku sú opísané nižšie.

### Active Air Filtration™

Čistenie odstredivým vzduchom pre dlhšiu životnosť a dlhšie servisné intervaly.

### OilGuard (K 770 OilGuard)

Optický detekčný systém na zaznamenanie prítomnosti oleja v palive alebo použitia nesprávneho typu oleja.

### SmartCarb™

Zabudovaná automatická kompenzácia filtra udržiava vysoký výkon a znižuje spotrebu paliva.

### Dura Starter™

Jednotka štartéra odolná voči prachu s utesnenou vratnou pružinou a ložiskom remene, čím sa štartér stáva prakticky bezúdržbový a ešte spoľahlivejší.

### X-Torq®

Motor X-Torq® poskytuje dostupnejší krútiaci moment pre väčší rozsah oŕačok, výsledkom čoho je maximálny rezný výkon. Motor X-Torq® sa vyznačuje zníženou spotrebou paliva až o 20 % a zníženými emisiami až o 60 %.

### EasyStart

Motor a štartér sú zostrojené tak, aby zabezpečovali rýchle a ľahké štartovanie stroja. Znižuje odpor šnúry štartéra až o 40 %. (Znižuje kompresiu počas štartovania.)

### Pumpa

Pri stláčaní membrány odvzdušňovača sa benzin pumpuje do karburátora. Pre štart je potrebný menší počet potiahnutí, čo znamená, že sa stroj ľahšie naštartuje.

## **Chladenie vodou a zachytávanie prachu**

Menej kalu a nízka spotreba vody.

Výnimočné odstraňovanie prachu pomocou súpravy na rezanie za mokra. Postupný uzáver vody na presné nastavenie objemu vody na účinné viazanie prachu a zníženie množstva betónového kalu.

## **Účinný systém na tlmenie vibrácií.**

Účinné tlmiče vibrácií šetria ramená a ruky.

## **Otáčateľná rezacia hlava**

Stroj je vybavený otáčateľnou rezacou hlavou, ktorá umožňuje rezanie v blízkosti múrov alebo na úrovni terénu, obmedzené len hrúbkou ochrany rezného kotúča.

## **Smart Tension**

Poloautomatický systém napnutia remeňa s pružinovým mechanizmom, vďaka ktorému jednoducho nastavíte správne napnutie remeňa. Rovnako jednoduchá je aj výmena hnacieho remeňa a otočenie reznej hlavy.

## **Špeciálne navrhnuté držadlo štartéra (K 770 Rescue)**

Špeciálne navrhnuté držadlo štartéra, s priestorom pre hrubé rukavice.

## **Nastaviteľný popruh na prenášanie (K 770 Rescue)**

Nastaviteľný popruh na prenášanie pre úplnú slobodu pohybu.

## **Odrazový kryt noža (K 770 Rescue)**

Odrazový kryt noža, viditeľný v dymu a vodnej hmle, zlepšuje ovládanie rezacieho zuba.

# PREZENTÁCIA

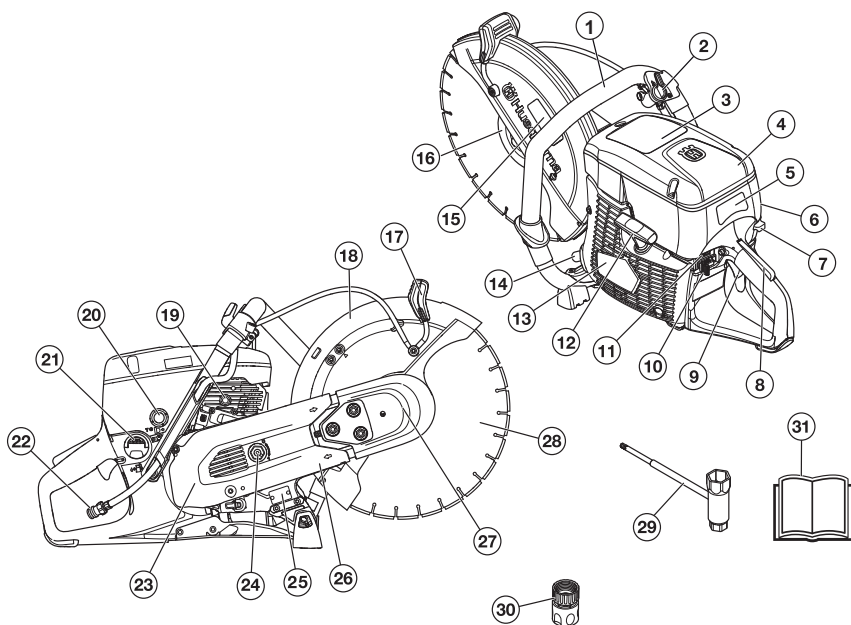

## Čo je čo na rezačke - K 770, K 770 OilGuard?

- |  |  |
|--|--|
| 1 Predná rukoväť   | 17 Nastavovacia rukoväť pre chránič      |
| 2 Uzáver vody  | 18 Ochrana rezného kotúča                |
| 3 Štítok s výstražnými piktogramami  | 19 Dekompresný ventil                    |
| 4 Kryt vzduchového filtra  | 20 Pumpa                                 |
| 5 Štítok pokynov na štartovanie  | 21 Palivové veko                         |
| 6 Kryt valca   | 22 Vodná prípojka s filtrom              |
| 7 Ovládač sýtiča so zámkom štartovacieho plynu                                   | 23 Chránič remeňa                        |
| 8 Poistná páčka plynu  | 24 Napínač remeňa                        |
| 9 Páčka  | 25 Typový štítok                         |
| 10 Vypínač   | 26 Rezné rameno                          |
| 11 Funkcia odpojenia pre OilGuard (K 770 OilGuard)                               | 27 Rezná hlava                           |
| 12 Štartovacia rukoväť   | 28 Rezný kotúč (nie je súčasťou dodávky) |
| 13 Kryt štartovania  | 29 Kombinovaný kľúč                      |
| 14 Tlmič výfuku  | 30 Vodná prípojka, GARDENA®              |
| 15 Štítok rezacej časti  | 31 Návod na obsluhu                      |
| 16 Vodiaca príručka, vreteno, puzdro (pozri pokyny v časti Montáž a nastavenia") |  |



# PREZENTÁCIA

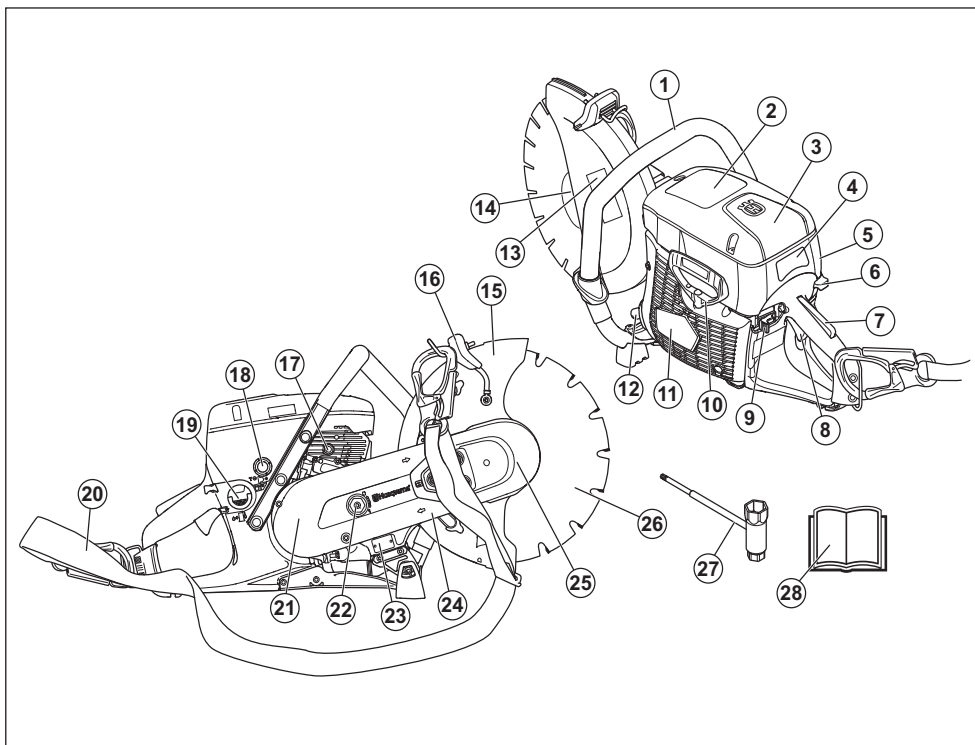

## Čo je čo na rezačke - K 770 Rescue?

- |   |  |
|---|--|
| 1 Predná rukoväť  | 15 Ochrana rezného kotúča                |
| 2 Štítok s výstražnými piktogramami   | 16 Nastavovacia rukoväť pre chránič      |
| 3 Kryt vzduchového filtra   | 17 Dekompresný ventil                    |
| 4 Štítok pokynov na štartovanie   | 18 Pumpa                                 |
| 5 Kryt valca  | 19 Palivové veko                         |
| 6 Ovládač sýtiča so zámkom štartovacieho plynu                                  | 20 Nastaviteľný popruh na prenášanie     |
| 7 Poistná páčka plynu   | 21 Chránič remeňa                        |
| 8 Páčka   | 22 Napínač remeňa                        |
| 9 Vypínač   | 23 Typový štítok                         |
| 10 Štartovacia rukoväť  | 24 Rezné rameno                          |
| 11 Kryt štartovania   | 25 Rezná hlava                           |
| 12 Tlmič výfuku   | 26 Rezný kotúč (nie je súčasťou dodávky) |
| 13 Štítok rezacej časti   | 27 Kombinovaný kľúč                      |
| 14 Vodiaca príručka, vreteno, puzdro (pozri pokyny v časti Montáž a nastavenia) | 28 Návod na obsluhu                      |

# BEZPEČNOSTNÉ VYBAVENIE STROJA

## Všeobecné



**VAROVANIE!** Nikdy nepoužívajte stroj, ktorý má chybné bezpečnostné vybavenie! Ak stroj neprejde všetkými kontrolami, doneste ho do autorizovaného servisu na opravu.

**Motor by mal byť vypnutý a vypínač v polohe STOP (Zastaviť).**

Táto časť vysvetľuje rôzne bezpečnostné funkcie stroja, ako fungujú a základnú inšpekciu a údržbu, ktoré by ste mali vykonávať na zabezpečenie bezpečnej prevádzky.

## Poistná páčka plynu

Poistka páčky plynu slúži na zabránenie náhodnému stlačeniu plynu. Keď stlačíte poistku (A), plyn sa uvoľní (B).

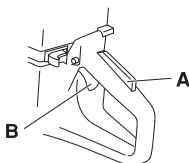

Poistka páčky zostane stlačená, pokiaľ bude stlačený plyn. Keď povolíte stisk držiadla, páčka plynu aj poistka páčky plynu sa vrátia do svojej pôvodnej polohy. Je to riadené dvomi nezávislými vratnými pružinovými systémami. To znamená, že páčka plynu sa automaticky zablokuje v polohe voľnobehu.

## Kontrola zablokovania škrtiacej klapky

- Presvedčte sa, či je ovládanie plynu zablokované pri nastavení na voľnobeh, keď je poistná páčka plynu uvoľnená.

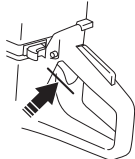

- Stlačte páčku plynu a presvedčte sa, či sa vracia do svojej pôvodnej polohy, keď ju uvoľníte.

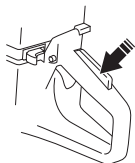

- Skontrolujte, či sa páčka plynu a poistná páčka plynu voľne pohybujú a či vratné pružiny náležite fungujú.

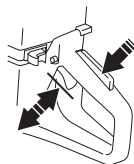

- Naštartujte rezačku a dajte ju na plný plyn. Uvoľnite ovládanie plynu a skontrolujte, či sa rezný kotúč zastaví a zostane stáť. Ak rezný kotúč vtedy, keď je plyn v polohe voľnobehu, rotuje, mali by ste skontrolovať nastavenie voľnobehu karburátora. Pozrite si pokyny v časti „Údržba“.

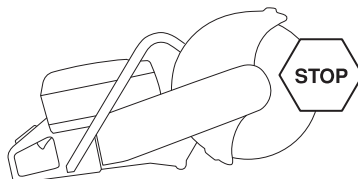

## Vypínač

Vypínač sa používa na vypnutie motora

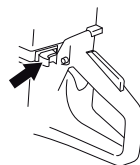

## Kontrola vypínača

- Naštartujte motor a presvedčte sa, či sa motor zastaví, keď pohnete vypínačom do polohy stop.

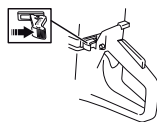

# BEZPEČNOSTNÉ VYBAVENIE STROJA

## Ochrana rezného kotúča



**VAROVANIE!** Pred spustením zariadenia sa vždy presvedčte, či je chránič správne nainštalovaný.

Táto ochrana sa upevňuje nad rezný kotúč a je skonštruovaná tak, aby zabraňovala častiam kotúča alebo odrezaným častiam, aby boli vrhané smerom na používateľa.

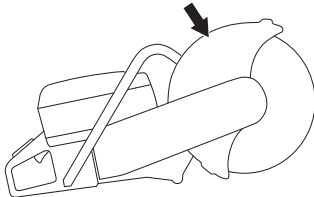

### Kontrola kotúča a krytu kotúča

- Skontrolujte, či ochrana kotúča nad rezným kotúčom nie je prasknutá alebo iným spôsobom poškodená. V prípade poškodenia ju vymeňte.
- Tiež skontrolujte, či je rezný kotúč upevnený správne a nie je nijakým spôsobom poškodený. Poškodený rezný kotúč môže spôsobiť zranenia osôb.

## Systém na tlmenie vibrácií



**VAROVANIE!** Nadmerné vystavovanie sa vibráciám môže spôsobiť problém u ľudí so zhoršeným krvným obehom, a taktiež môže spôsobiť poškodenie nervov. Ak sa u vás objavia príznaky nadmerného vystavenia sa vibráciám, kontaktujte svojho lekára. Tieto príznaky sú trpnutie, strata citu, chvenie, pichanie, bolesť, strata sily, zmeny vo farbe a stave pleti. Príznaky sa bežne pociťujú v prstoch, rukách alebo zápästiach. Príznaky sa môžu zhoršiť pri nízkych teplotách.

- Stroj je vybavený systémom na tlmenie vibrácií, ktorý je určený na minimalizovanie vibrácií a uľahčuje jeho prevádzku.
- Systém na tlmenie vibrácií znižuje prenos vibrácií medzi motorovou jednotkou/rezným zariadením a rukovätami stroja. Teleso motora, vrátane rezného zariadenia, je odizolované od držiakov pomocou jednotiek tlmiacich vibrácie.

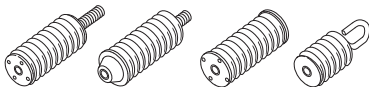

## Kontrola systému na tlmenie vibrácií



**VAROVANIE!** Motor by mal byť vypnutý a vypínač v polohe STOP (Zastaviť).

- Pravidelne kontrolujte jednotky tlmivcov vibrácií, či nie sú prasknuté alebo deformované. Ak sú poškodené, vymeňte ich.
- Skontrolujte, či je tlmiaci prvok pevne uchytený medzi motorom a rukoväťou.

## Tlmič výfuku



**VAROVANIE!** Nikdy nepoužívajte stroj bez tlmiča výfuku alebo s chybným tlmivcom výfuku. Chybný tlmivcov výfuku môže výrazne zvýšiť hladinu hluku a riziko požiaru. Hasiaci prístroj majte vždy poruke.

Tlmič výfuku sa počas používania a po ňom zohreje na veľmi vysokú teplotu, ale aj počas voľnobehu. Buďte si vedomí rizika požiaru, obzvlášť vtedy, keď pracujete v blízkosti horľavých látok alebo výparov.

Majte pripravené prostriedky na hasenie ohňa.

Tlmič výfuku je skonštruovaný na udržovanie minimálnych úrovní hluku a na smerovanie výfukových plynov smerom od používateľa.

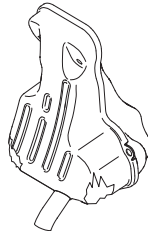

### Kontrola tlmiča výfuku

Skontrolujte, či je tlmivcov výfuku kompletný a správne upevnený.

# REZNÉ KOTUČE

## Všeobecné



**VAROVANIE!** Rezný kotúč sa môže zlomiť a spôsobiť vážne poranenia používateľa.

Výrobca kotúčov vydáva upozornenia a odporúčania na používanie a správnu údržbu rezného kotúča. Tieto upozornenia sú priložené k reznému kotúču. Prečítajte si a dodržiavajte všetky pokyny od výrobcu rezného kotúča.

Predtým, než rezný kotúč namontujete na pílu, je potrebné ho skontrolovať. Kontrolujte ho pravidelne aj počas používania. Vyhľadajte trhlinky, vypadnuté segmenty (diamantové kotúče) alebo odštípené kúsky. **Nepoužívajte poškodený rezný kotúč.**

Skontrolujte celistvosť každého nového rezného kotúča tak, že ho necháte pri plnej rýchlosti bežať asi 1 minútu.

- Rezné kotúče sú dostupné v dvoch základných modeloch: brúsne kotúče a diamantové kotúče.

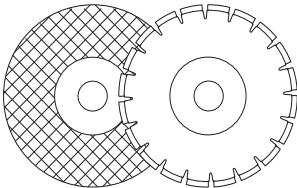

- Vysokokvalitné rezné kotúče sú zvyčajne najúspornejšie. Rezné kotúče nižšej kvality majú zvyčajne slabší rezný výkon a kratšiu životnosť, čo má za následok vyššie náklady vo vzťahu k množstvu rezaného materiálu.
- Zabezpečte, aby sa pre rezný kotúč používalo správne puzdro, ktoré sa pripevní na stroj. Pozrite si pokyny v časti Montáž rezného kotúča.

## Vhodné rezné kotúče

Rezný kotúč	K 770	K 770 Rescue
Brúsne kotúče	Áno*	Áno*
Diamantové kotúče	Áno	Áno
Ozubené kotúče	Nepoužívajte	Áno**

Ďalšie informácie nájdete v časti „Technické údaje“.

\*Bez vody

\*\*Pozrite si pokyny v časti s názvom „Ozubené kotúče, kotúče s karbidovými hrotmi a núdzové situácie“.

## Rezné kotúče pre rôzne materiály



**VAROVANIE!** Nikdy nepoužívajte rezný kotúč na iný materiál, ako je materiál pre ktorý je určený.

Nikdy nepoužívajte diamantový kotúč na rezanie plastov. Teplo, ktoré vzniká počas rezania, môže plast roztaviť, a ten by sa mohol prilepiť na kotúč a spôsobiť spätný náraz.

Rezanie kovových materiálov generuje iskrenie, ktoré môže zapríčiniť požiar. **Stroj nepoužívajte v blízkosti horľavých materiálov alebo plynov.**

Informácie o vhodnosti použitia kotúča pre rôzne aplikácie nájdete v pokynoch dodaných s rezným kotúčom alebo sa v prípade pochybností poraďte s vaším predajcom.

	Betón	Kov	Plast	Liatina
Brúsne kotúče	X	X	X	X
Diamantové kotúče	X	X*		X*

\* Iba špeciálne kotúče.

## Ručné stroje s vysokými otáčkami



**VAROVANIE!** Nikdy nepoužívajte rezný kotúč určený na nižšie rýchlosti, ako je rýchlosť rezačky. Používajte iba rezné kotúče, ktoré sú v súlade s vnútroštátnymi alebo regionálnymi predpismi, napríklad EN 13236, EN 12413 alebo ANSI B7.1.

- Mnoho kotúčov, ktoré majú vhodné rozmery pre túto rozbrusovaciu pílu, sú určené pre stacionárne píly a majú nižšie menovité otáčky ako sú potrebné pre túto ručnú pílu. Na tejto píle nikdy nepoužívajte kotúče s nižšími menovitými otáčkami.
- Rezné kotúče Husqvarna sú vyrobené pre rýchloobrátkové prenosné rozbrusovacie píly.
- Rezný kotúč by mal byť označený tou istou alebo vyššou rýchlosťou ako je rýchlosť uvedená na výkonovom štítku stroja. Nikdy nepoužívajte rezný kotúč s nižšou rýchlosťou, ako je rýchlosť rezačky.

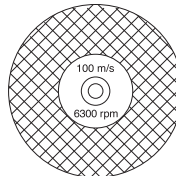

## Vibrácia kotúča

- Pri príliš silnom podávacom tlaku sa kotúč môže vykyvovať a vibrovať.
- Nižší podávací tlak môže vibráciu zastaviť. V opačnom prípade vymerňte kotúč.

# REZNÉ KOTUČE

## Brúsne kotúče



**VAROVANIE! Nepoužívajte brúsne kotúče s vodou. Keď je brúsny kotúč vystavený vode alebo vlhkosti, zhoršuje sa jeho výkon, čo zvyšuje riziko zlomenia kotúča.**

- Rezný materiál na brúsných kotúčoch pozostáva z hrubého piesku spojeného organickým pojivom. Vystužené rezné kotúče sú zložené s textilného alebo vláknového základu, ktorý zabraňuje úplnému rozlomeniu pri maximálnych pracovných otáčkach v prípade, že by kotúč praskol alebo sa poškodil.
- Výkon rezného kotúča je určený typom a veľkosťou brúsných častíc a typom a tvrdosťou pojiva.
- Skontrolujte rezný kotúč, či nie je poškodený alebo či nemá trhlinky.

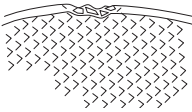

- Otestuje brúsny kotúč tak, že ho zavesíte na prst a potom po ňom zľahka udierate rúčkou skrutkovača alebo podobným predmetom. Ak kotúč nevydáva zvukový, zvonivý hlas, je poškodený.



## Brúsiace kotúče pre rôzne materiály

Typ kotúča	Materiály
Kotúč na betón	Betón, asfalt, kamenné murivo, liatina, hliník, meď, mosadz, káble, guma, plasty a pod.
Kotúč na kovy	Oceľ, oceľové zliatiny a ostatné tvrdé kovy.

## Diamantové kotúče

### Všeobecné



**VAROVANIE! Nikdy nepoužívajte diamantový kotúč na rezanie plastov. Teplo, ktoré vzniká počas rezania, môže plast roztaviť, a ten by sa mohol prilepiť na kotúč a spôsobiť spätný náraz.**

Diamantové kotúče sa pri používaní môžu veľmi zahriať. Výsledkom nesprávneho používania je prehriatie kotúča, čo môže spôsobiť deformáciu a následne poškodenie kotúča alebo nebezpečnosť poranenia.

Rezanie kovových materiálov generuje iskrenie, ktoré môže zapríčiniť požiar. Stroji nepoužívajte v blízkosti horľavých materiálov alebo plynov.

- Diamantové kotúče sú zložené z oceľového telesa s uchytенými segmentami, ktoré obsahujú priemyselné diamanty.
- Diamantové kotúče majú nižšie náklady na jednotlivú reznú operáciu, menej častejšie ich treba meniť a majú konštantnú reznú hĺbku.
- Pri používaní diamantového kotúča sa presvedčte, či sa otáča v smere ukazovanom šípku na kotúči.

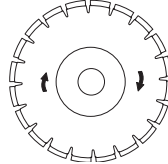

### Diamantové kotúče pre rôzne materiály

- Diamantové kotúče sú ideálne pre murivo, armovaný betón a ostatné kompozitné materiály.
- Diamantové kotúče sú dostupné v niekoľkých stupňoch tvrdosti.
- Na rezanie kovu by sa mali používať špeciálne kotúče. O výbere správneho výrobku sa poraďte so svojím predajcom.

### Ostrenie diamantových kotúčov

- Vždy používajte ostrý diamantový kotúč.
- Diamantové kotúče sa môžu pri používaní nesprávneho podávacieho tlaku, resp. pri rezaní určitých materiálov ako je silne armovaný betón, otupiť. Práca s tupým diamantovým kotúčom spôsobuje prehriatie, ktoré môže mať za následok uvoľnenie diamantového segmentu.
- Naostrite kotúč rezaním mäkkého materiálu, ako je pieskovec alebo tehla.

### Diamantové kotúče a chladenie

- V priebehu rezania trenie v reze postupne zohrieva diamantový kotúč. Ak dovolíte, aby sa kotúč príliš zohrial, dôsledkom môže byť strata pevnosti čepele alebo vznik trhlín v jadre.

### Diamantové kotúče pre suché rezanie

- Hoci na chladenie nie je potrebná voda, kotúče na rezanie za sucha je nutné chládiť vzduchom, ktorý prúdi okolo kotúča. Z tohto dôvodu dôrazne odporúčame pri rezaní kotúčmi na suché rezanie robiť dostatočné prestávky. Vždy po uplynutí niekoľkých sekúnd rezania nechajte kotúč bežať "naprázdno", aby vzduch, ktorý prúdi okolo kotúča, odčerpal teplo.

### Diamantové kotúče pre mokré rezanie

- Diamantové kotúče na rezanie za mokra je nutné používať s vodou, ktorá počas rezania chladí jadro kotúča aj rezné segmenty.
- Kotúče na rezanie za mokra sa NESMÚ používať na suché rezanie.
- Používanie kotúčov na rezanie za mokra bez vody môže spôsobiť ich nadmerné prehrievanie a v jeho dôsledku viesť k slabému výkonu, vážnemu poškodeniu kotúča a tiež predstavuje bezpečnostné riziko.
- Voda zabezpečuje chladenie kotúča, zvyšuje jeho životnosť a zároveň znižuje tvorbu prachu.

# REZNÉ KOTUČE

## Diamantový kotúč – bočná vôľa



**VAROVANIE!** Určité rezné podmienky alebo nekvalitné kotúče môžu spôsobovať nadmerné opotrebovanie na bočných stranách segmentov.

Skontrolujte, či je diamantový segment (T1) širší ako jadro kotúča (T2), aby ste zabránili obmedzovaniu pohybu v reznej drážke a spätnému nárazu.

Kotúč vymeňte predtým, ako sa úplne opotrebuje.

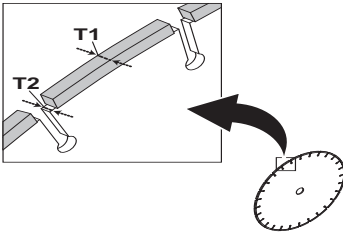

Niektoré kotúče Husqvarna sú dostupné s indikátormi opotrebovania bočnej vôľe, ktoré pomáhajú určiť koniec životnosti kotúča.

## Ozubené kotúče, kotúče s karbidovými hrotmi a núdzové situácie



**VAROVANIE!** Nikdy nepoužívajte ozubené kotúče, ako sú napríklad rezné kotúče na drevo, kotúče do cirkulára, kotúče s karbidovými hrotmi, atď. Existuje výrazne zvýšené riziko spätného nárazu a hroty sa môžu odtrhnúť a vymrštiť veľkou rýchlosťou. Nedbalosť môže mať za následok vážne zranenie osôb alebo dokonca ich smrť.

Podľa vládneho nariadenia sa vyžaduje použitie iného typu ochranného krytu pre kotúče s karbidovými hrotmi, ktorý nie je k dispozícii s rozbrusovacími pilami – takzvaný 360 stupňový ochranný kryt. S rozbrusovacími pilami (touto pilou) sa používajú brúsne a diamantové kotúče s iným ochranným systémom, ktorý neposkytuje ochranu pred hroziacim nebezpečenstvom pri použití kotúčov na rezanie dreva.

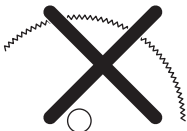

Používanie kotúčov s karbidovými hrotmi s touto rozbrusovacou pilou je porušením pracovných bezpečnostných predpisov.

Pri živelných pohromách a v naliehavých situáciách, napríklad pri hasení požiaru alebo pri záchranných operáciách, ktoré vykonávajú rôzne dobre vycvičené verejné záchranné zložky alebo profesionálni záchranári (požiarnici), si je spoločnosť Husqvarna vedomá toho, že v niektorých núdzových situáciách môžu používať túto rozbrusovaciu pilu s kotúčmi s karbidovými hrotmi kvôli schopnosti kotúčov s karbidovými hrotmi rezať rôzne typy prekážok a materiálov v situácii, kedy nie je čas na výmenu kotúča alebo stroja. Pri používaní rozbrusovacej pily si buďte vedomí toho, že kotúče s karbidovými hrotmi sú pri nesprávnom používaní náchylnejšie na spätný náraz ako brúsne alebo diamantové kotúče. Kotúče s karbidovými hrotmi môžu taktiež vymršťovať čiastočky materiálu do okolia.

Z týchto dôvodov by sa rozbrusovacia píla nikdy nemala používať s kotúčmi s karbidovými hrotmi, okrem použitia dobre vycvičenými verejnými profesionálnymi záchranármi, ktorí sú si vedomí rizika spojeného s takýmto použitím, a to iba v spomínaných naliehavých situáciách, kedy sú iné stroje pri hasení požiaru alebo záchranných operáciách neúčinné alebo neefektívne. Ak nejde o záchrannú operáciu, rozbrusovacia píla vybavená kotúčom s karbidovými hrotmi by sa nikdy nemala používať na rezanie dreva.

## Preprava a uchovávanie

- Neuchovávejte alebo neprepravujte rezačku s pripevneným rezným kotúčom. Po použití by sa mali všetky kotúče z rezačky odmontovať a starostlivo odložiť.
- Rezné kotúče uskladňujte na suchom mieste, kde nemrzne. Zvláštnu pozornosť venujte abrazívnym kotúčom. Abrazívne kotúče sa musia skladovať na rovnom, vodorovnom povrchu. Ak sa brúsny kotúč uchováva vo vlhku, môže to spôsobiť nerovnováhu s následkom poranenia.
- Nové kotúče skontrolujte, či sa nepoškodili počas prepravy alebo skladovania.

# MONTÁŽ A NASTAVENIA

## Všeobecné



**VAROVANIE!** Motor by mal byť vypnutý a vypínač v polohe STOP (Zastaviť).

Kotúče spoločnosti Husqvarna sú vysokootáčkové kotúče schválené pre ručné rozbrusovacie píly.

## Kontrola hriadeľa vretena a podložiek príruby

Keď sa kotúč vymieňa za nový, skontrolujte podložky príruby a hriadeľ vretena.

- Skontrolujte, či nie sú závitý na hriadeľ vretena poškodené.
- Skontrolujte, či sú styčné plochy na kotúči a podložkách príruby nepoškodené, či majú správny rozmer, sú čisté a či sa na hriadeľ vretena pohybujú správne.

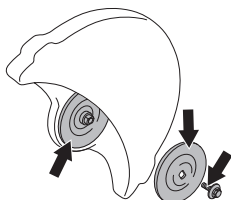

Nepoužívajte prírubové podložky, ktoré sú pokrivené, majú poškodené okraje, vykazujú známky poškodenia nárazom alebo sú znečistené. Nepoužívajte rôzne veľkosti prírubových podložiek.

## Kontrola vložky hriadeľa

Vložky hriadeľa sa používajú na prispôbenie stredového otvoru stroja pre daný rezný kotúč. Stroj je dodávaný buď s centrovacou vložkou, ktorá sa dá otočiť, aby vyhovovala aj pre 20 mm aj 1" (25,4 mm), alebo s pevnou 20 mm vložkou. Na štítok umiestnenom na kryte kotúča je uvedené, ako bola vložka nastavená vo výrobe spolu so špecifikáciou príslušného kotúča.

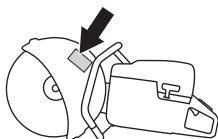

- Skontrolujte, či puzdro na hriadeľ vretena stroja zodpovedá stredovému otvoru rezného kotúča. Kotúče sú označené priemerom stredového otvoru.

Používajte len centrovacie vložky spoločnosti Husqvarna. Tieto vložky boli vyvinuté presne pre vašu rozbrusovaciu pílu.

## Kontrola smeru otáčania rezného kotúča

- Pri používaní diamantového kotúča sa presvedčte, či sa otáča v smere ukazovanom šípku na kotúči. Správny smer otáčania rezného kotúča je označený šípkami na rezacom ramene.

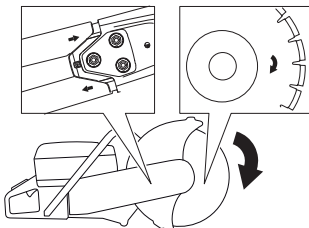

## Upevnenie rezného kotúča

- Kotúč sa umiestňuje na puzdro (A) medzi vnútornú podložku príruby (B) a podložku príruby (C). Podložka príruby sa otáča tak, aby pasovala na nápravu.

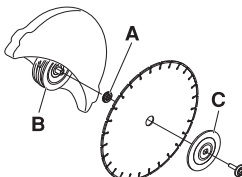

- Zaisťujte hriadeľ. Vložte nástroj do otvoru na rezacej hlave a otáčajte kotúčom, kým nedôjde k jeho zaisteniu.

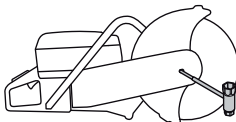

- Skrutka s maticou, ktorá drží rezný kotúč musí byť zatiahnutá na krútiaci moment 25 Nm.

## Ochrana rezného kotúča

Ochrana rezného zariadenia by sa mala nastaviť tak, aby zadná časť spočívala na opracovávanom kuse. Rozprašovanie a iskry z rezaného materiálu sa zhromažďujú v ochrane a odvádzajú sa od používateľa.

Ochrana rezného kotúča je zaistená trecou silou.

- Zatláčte konce ochrany smerom k opracovávanému dielu alebo nastavte ochranu pomocou nastavovacej rukoväte. Ochrana kotúča by mala byť vždy pripevnená na stroji.

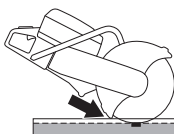



# MONTÁŽ A NASTAVENIA

## Odpojenie prípojky OilGuard (K 770 OilGuard)

- Pri dodaní stroja je v nádrži namontovaná prípojka OilGuard (A) a modrý kolík indikátora (B).

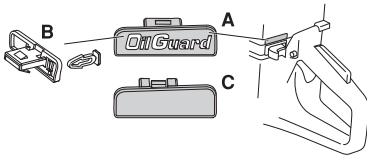

- Ak ste v situácii, kedy nemáte prístup k oleju Husqvarna OilGuard, ale máte olej podobnej kvality, môžete deaktivovať systém OilGuard pomocou funkcie odpojenia.
- Ak chcete deaktivovať túto funkciu, vypäčte prípojku OilGuard pomocou skrutkovača a potom vylomte kolík indikátora. Teraz vložte prípojku odpojovača (C) do nádrže, aby sa dokončila deaktivácia a zakryl otvor.
- Ak chcete znovu aktivovať systém OilGuard, stlačte znovu prípojku OilGuard. Systém je potom znovu aktivovaný, ale všimnite si, že zlomený kolík indikátora sa nedá vložiť späť.
- Zlomený kolík indikátora znamená, že systém OilGuard bol odpojený.
- Nový kolík indikátora si môžete zakúpiť ako náhradný diel, ale predáva sa iba v sivej farbe, čo znamená, že systém OilGuard bol deaktivovaný, odkedy stroj opustil továrňu.

## Otáčateľná rezacia hlava

Stroj je vybavený otáčateľnou rezacou hlavou, ktorá umožňuje rezanie v blízkosti múrov alebo na úrovni terénu, obmedzené len hrúbkou ochrany rezného kotúča.

V prípade spätného nárazu je ťažšie udržať pílu, keď je rezná hlava otočená. Rezný kotúč je ďalej od ťažiska stroja, čo znamená, že rukoväť a rezný kotúč už nie sú vyvážené. Je preto oveľa ťažšie udržať stroj pod kontrolou, keď dôjde k zatrhnutiu rezného kotúča alebo k jeho zachyteniu pri spätnom náraze. Pozrite článok „Spätný náraz“ v časti „Prevádzka“, kde nájdete doplnujúce informácie.

Vytrácajú sa niektoré dobré ergonomické vlastnosti stroja ako napríklad vyváženie. Rezanie s otočenou reznou hlavou je prípustné len v prípade, keď nie je možné vykonať rez štandardným spôsobom.

- Povoľte tri matice (A), ktoré prichytávajú horný chránič remeňa. Otočte napínak remeňa (B) do polohy 0', čím uvoľníte napnutie.

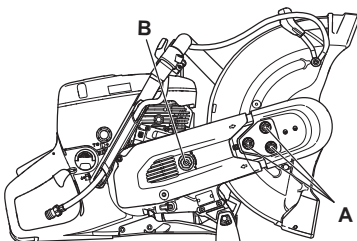

- Odstráňte horný chránič remeňa.
- Odpojte nástavce vodnej hadičky a rukoväť od krytu noža (C). Odstráňte blok (D).

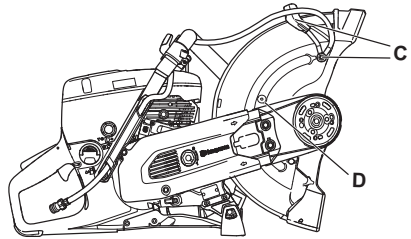

- Rezná hlava je teraz voľná a dá sa vytiahnuť zo stroja. Odnímite remeň z remenice.

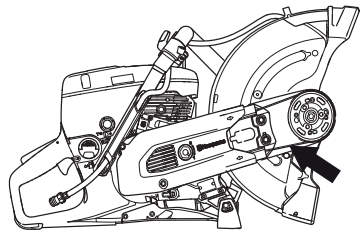

- Otočte držiak ložiska v opačnom smere a blok znova založte.

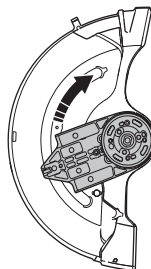

- Pripojte reznú hlavu k druhej strane rezného ramena.

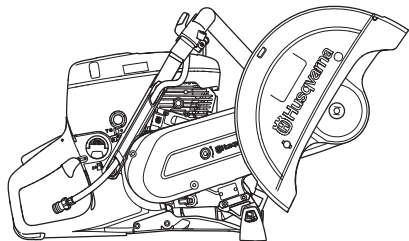



# MONTÁŽ A NASTAVENIA

Otočte napínač remeňa (B) do polohy 1', čím utiahnete hnací remeň.

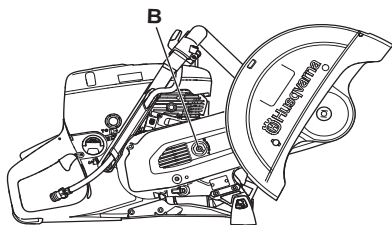

- Nasadíte ochranu remeňa na otočenú rezáciu hlavu.
- Pripevníte nástavce vodnej hadičky a hadicu na opačný horný koniec krytu kotúča.
- Ak chcete dosiahnuť správne napnutie hnacieho remeňa, najprv utiahnite matice (A) a potom ich uvoľnite o 1 – 2 otočenia. Pokývte krytom noža (E) nahor a nadol 3 – 5-krát a potom utiahnite matice (A) pomocou kombinovaného kľúča.

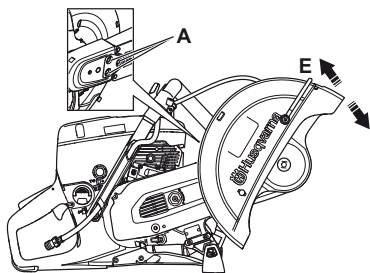

## Súprava kolies (Príslušenstvo)

Kolesá možno jednoducho pridať.

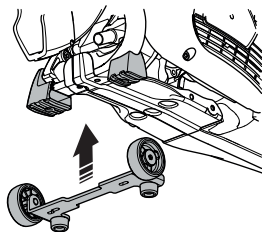

## Rezný vozík (Príslušenstvo)

Rezný vozík uľahčuje rezanie do podláh a ciest, najmä pri dlhých rezoch pri pevnej hĺbke. Rýchlospojky uľahčujú montáž rezacieho nástroja na vozík.

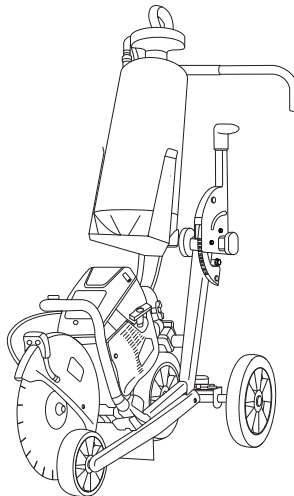

# NARÁBANIE S PALIVOM

## Všeobecné



**VAROVANIE!** Používanie motora v zle vetraných alebo uzavretých priestoroch môže spôsobiť smrť v dôsledku zadusenía alebo otravou CO. Ak pracujete v priekopách alebo jamách hlbších ako jeden meter, zabezpečte správnu cirkuláciu vzduchu pomocou ventilátorov.

Palivo a výpary z neho sú horľavé a môžu vám spôsobiť vážne poranenie, ak ich vdýchnete alebo dovolíte, aby prišli do kontaktu s pokožkou. Z tohto dôvodu dodržiavajte pokyny na manipuláciu s palivom a zabezpečte dostatočnú ventiláciu.

Výfukové plyny z motora sú horúce a môžu obsahovať iskry, ktoré môžu vyvolať požiar. Nikdy neštartujte stroj vo vnútri alebo v blízkosti horľavého materiálu!

Nefajčite ani nekladte horúce predmety do blízkosti paliva.

## Palivo

**POZOR!** Stroj je vybavený dvojtaktným motorom a vždy sa musí prevádzkovať s použitím zmesi benzínu a dvojtaktného motorového oleja. Je dôležité presne namerať množstvo oleja, ktoré sa má zmiešať, aby sa zabezpečilo dosiahnutie správnej zmesi. Pri miešaní malých množstiev paliva môžu aj malé nepresnosti značne ovplyvniť pomer zmesi.

## Benzín

- Používajte bezolovnatý alebo olovnatý benzín dobrej kvality.
- Najnižšie odporúčané oktánové číslo je 90 (RON). Ak prevádzkujete motor pri nižšom oktánovom čísle ako 90, môže sa objaviť tzv. klepanie. Toto vyvoláva vysokú teplotu motora, ktorá môže mať za následok vážne poškodenie motora.
- Ak dlhodobo pracujete s plným plynom, odporúča sa použiť benzín s vyšším oktánovým číslom.

## Ekologické palivo

Firma HUSQVARNA odporúča používať ekologický benzín (nazýva sa aj alkylátový benzín), buď benzín značky Aspen pre dvojtaktné motory alebo ekologický benzín pre štvortaktné motory zmiešaný s olejom pre dvojtaktné motory, ako je to popísané nižšie. Zapamätajte si, že možno bude nutné nastaviť karburátor, ak budete meniť typ pohonnej zmesi (prečítajte si inštrukcie v časti Karburátor).

Palivo so zmesou etanolu, môže sa použiť E10 (max. 10 % zmes etanolu). Používanie zmesi etanolu vyšších ako E10 zapríčiní prevádzku s chudobnou zmesou, čo môže spôsobiť poškodenie motora.

## Dvojtaktný olej

- Používajte olej pre dvojtaktné motory HUSQVARNA, ktorý sa špeciálne vyrába pre vzduchom chladené dvojtaktné motory, aby ste tak dosiahli najlepší výsledok a výkon.
- Nikdy nepoužívajte dvojtaktný olej určený pre vodou chladené závesné motory, niekedy nazývaný aj olej pre lodné motory (TCW).
- Nikdy nepoužívajte olej určený pre štvortaktné motory.

## K 770 OilGuard

- Použite dvojtaktný olej HUSQVARNA OilGuard.

## Miešanie

- Benzín a olej vždy miešajte v čistej nádoby určenej na palivo.
- Vždy začínajte tak, že nalejete polovičné množstvo benzínu, ktorý sa má použiť. Potom pridajte celé množstvo oleja. Palivovú zmes premiešajte (pretraste). Pridajte zvyšné množstvo benzínu.
- Palivovú zmes pred naplnením do palivovej nádrže stroja dobre premiešajte (pretraste).
- Nenamiešavajte viac ako maximálne jednomesačnú zásobu paliva.

## Pomer zmiešavania

- Zmes 1:50 (2%) dvojtaktného oleja HUSQVARNA alebo podobného.

Benzín, liter	Dvojtaktný olej, liter
	2% (1:50)
5	0,10
10	0,20
15	0,30
20	0,40

- 1:33 (3 %) s olejmi zaradenými do triedy JASO FB alebo ISO EGB určenými pre vzduchom chladené dvojtaktné motory alebo zmes podľa odporúčania výrobcu oleja.

# NARÁBANIE S PALIVOM

## Dopĺňanie paliva



**VAROVANIE!** Ak budete dodržiavať nasledovné opatrenia, zmeníte tým riziko požiariu:

**Nefajčite ani nekladte horúce predmety do blízkosti paliva.**

**Pred doplnením paliva motor vždy zastavte a nechajte ho na niekoľko minút vychladnúť. Motor by mal byť vypnutý a vypínač v polohe STOP (Zastaviť).**

**Pri dopĺňaní paliva pomaly otvorte palivový uzáver, tak aby sa pozvoľna uvoľnil akýkoľvek nadmerný tlak.**

**Vyčistite priestor okolo uzáveru palivovej nádrže.**

**Po naplnení paliva starostlivo zatiahnite palivový uzáver.**

**Ak uzáver nie je pevne dotiahnutý, uzáver sa môže vibráciami uvoľniť a palivo by mohlo uniknúť z palivovej nádrže a spôsobiť riziko požiariu.**

**Pred naštartovaním sa vzdialte so strojom najmenej 3 metre od miesta dopĺňania paliva.**

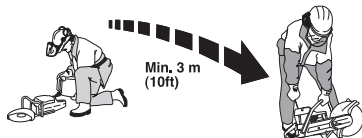

Nikdy stroj neštartujte:

- Ak ste vyliali palivo alebo motorový olej na stroj. Poutierajte rozliate palivo a zvyšné palivo nechajte odpariť.
- V prípade, že vylejete palivo na seba alebo na svoje šaty, vymeňte si ich. Poumývajte si všetky časti tela, ktoré prišli do kontaktu s palivom. Použite mydlo a vodu.
- Ak zo stroja presakuje palivo. Pravidelne kontrolujte, či z uzáveru nádrže alebo palivových vedení nepresakuje.
- Ak uzáver palivovej nádrže nie je po dopĺňaní paliva pevne dotiahnutý.

## Preprava a uchovávanie

- Stroj a palivo uchovávajte a prepravujte tak, aby nevznikalo žiadne riziko presakovania alebo výparov, ktoré by prišli do kontaktu s iskrami, otvoreným plameňom, napr. z elektrických strojov, elektrických motorov, elektrických relé/spínačov alebo ohrievačov.
- Pri skladovaní a preprave paliva vždy používajte na to určené schválené kanistre.

## Dlhodobé skladovanie

- Pri skladovaní stroja na dlhé obdobia je potrebné vyprázdniť nádrž. Ohľadom zariadenia sa zvyšného paliva sa spojte s nasazným čerpadlom vo vašom okolí.

## OilGuard (K 770 OilGuard)

- Stroje vybavené systémom OilGuard majú zabudovaný systém na identifikáciu nesprávnych zmesí paliva.
- Keď je stroj spustený, detektor odčíta kvalitu paliva, čo trvá asi desať sekúnd. Ak bolo použité správne množstvo oleja Husqvarna OilGuard, stroj bude bežať normálnou rýchlosťou. Ak bol použitý nesprávny typ oleja, stroj to zistí a obmedzí otáčky motora na 3800 ot./min, aby sa nepoškodil motor.
- Aby stroj opäť normálne fungoval, musíte vypustiť nesprávnu zmes paliva a potom naplniť stroj zmesou paliva obsahujúcou správny pomer (2%) oleja Husqvarna OilGuard.

## Ochranné vybavenie

### Všeobecné

- Stroj smiete používať len v takom prípade, keď ste schopní privolať pomoc v prípade nehody.

### Osobné ochranné prostriedky

Pri akomkoľvek používaní stroja musíte používať schválené osobné ochranné prostriedky. Osobné ochranné prostriedky nevylučujú riziko nehôd, ale môže znížiť účinky zranenia v prípade nehody. Pri výbere správnych ochranných prostriedkov sa poraďte so svojím predajcom.



**VAROVANIE!** Pri používaní produktov ako napr. frézy, brúsky, vŕtačky, ktoré brúšia alebo tvarujú materiál, môže vzniknúť prach a pary, ktoré môžu obsahovať nebezpečné chemikálie. Skontrolujte typ materiálu, ktorý chcete spracovať a použite vhodnú dýchaciu masku.

Dlhodobé vystavenie sa huku môže spôsobiť trvale poškodenie sluchu. Vždy používajte schválené chrániče sluchu. Ak používate prostriedky na ochranu sluchu, dávajte pozor na varovné signály alebo výkriky. Hneď po zastavení motora si snímte prostriedky na ochranu sluchu.

Vždy majte na sebe:

- Schválenú ochrannú prilbu
- Ochrana sluchu
- Schválenú ochranu očí. Ak používate ochranný štít, musíte tiež nosiť schválené ochranné okuliare. Schválené ochranné okuliare musia zodpovedať norme ANSI Z87.1 platnej v USA alebo norme EN 166 platnej v krajinách EÚ. Ochranné štíty musia vyhovovať norme EN 1731.
- Schválený ochranný respirátor
- Odolné rukavice s pevným uchopením.
- Prílehlavý, odolný a pohodlný odev, ktorý umožňuje úplný voľný pohyb. Pri rezaní vznikajú iskry, od ktorých sa môže vznietiť odev. Spoločnosť Husqvarna vám odporúča, aby ste nosili odev z ohňovzdornej bavlny alebo hrubej džínsoviny. Nenoste odev z takých materiálov ako nylon, polyester alebo umelý hodváb. Tieto materiály sa po zapálení roztavia a prilepia na kožu. Nenoste krátke nohavice
- Topánky s oceľovými špičkami a protišmykovou podrážkou.

### Iné ochranné vybavenie



**UPOZORNENIE!** Pri práci so strojom sa môžu objaviť iskry a spôsobiť vznik požiaru. Hasiaci prístroj majte vždy poruke.

- Hasiaci prístroj
- Majte vždy po ruke lekárničku.

## Všeobecné bezpečnostné opatrenia

Táto časť popisuje základné bezpečnostné pravidlá pre používanie stroja. Tieto informácie nikdy nenahrádzajú odborné zručnosti a skúsenosti.

- Prosím, prečítajte si pozorne tento návod na obsluhu a presvedčte sa, či pokynom pred používaním stroja rozumiete. Odporúča sa, aby používatelia pred prvým použitím stroja tiež dostali praktické pokyny.
- Majte na pamäti, že vy ako operátor ste zodpovedný za to, aby ste nevystavovali osoby alebo ich majetok nehodám alebo nebezpečenstvu.
- Stroj sa musí udržiavať čistý. Značky a štítky musia byť úplne čitateľné.

### Vždy sa riadte zdravým rozumom

Nie je možné predvídať každú situáciu, ktorá môže nastať. Vždy konajte opatrne a riadte sa zdravým rozumom. Ak sa dostanete do situácie, v ktorej si sami nebudete vedieť rady, obráťte sa na odborníka. Spojte sa so svojím predajcom, servisným zástupcom alebo skúseným používateľom rozbrusovacej píly. Nepokúšajte sa vykonávať činnosti, v ktorých nemáte istotu!



**VAROVANIE!** Stroj môže byť nebezpečný, ak sa používa nesprávne alebo neopatrne a môže spôsobiť vážne alebo smrteľné zranenia operátorovi alebo ostatným osobám.

**Nikdy nedovoľte deťom alebo nevyškoleným osobám používať alebo opravovať stroj.**

**Nikdy nedovoľte používať stroj inej osobe bez toho, aby ste sa najprv nepresvedčili, že táto porozumela obsahu operátorskej príručky.**

**Nikdy nepoužívajte pílú pri únave, po požití alkoholu alebo liekov, pretože to môže viesť k zníženiu zrakovej schopnosti, schopnosti usudzovania alebo telesnej rovnováhy.**

# PREVÁDZKA



**VAROVANIE! Nepovolené úpravy a/alebo prísľušenstvo môžu viesť k vážnemu poraneniu alebo usmrteniu používateľa alebo iných osôb. Za žiadnych okolností nemeňte pôvodnú konštrukciu stroja bez schválenia od výrobcu.**

**Nikdy nemeňte pôvodnú konštrukciu stroja a nepoužívajte ho, ak sa zdá, že ju zmenil niekto iný.**

**Nikdy nepoužívajte poškodené zariadenie. Vykonávajte bezpečnostné kontroly, údržby a dodržiavajte servisné pokyny uvedené v tomto návode. Určité opatrenia týkajúce sa servisu a údržby zariadenia musia vykonávať iba odborníci. Pozrite si pokyny v časti Údržba.**

**Vždy používajte originálne náhradné diely.**



**VAROVANIE! Tento prístroj vytvára počas prevádzky elektromagnetické pole. Toto pole môže za určitých okolností spôsobovať rušenie aktívnych alebo pasívnych implantovaných lekárskeho prístrojov. Na zníženie rizika vážneho alebo smrteľného zranenia odporúčame osobám s implantovanými lekáskymi prístrojmi, aby sa pred používaním tohto stroja poradili so svojím lekárom a s výrobcom implantovaného lekárskeho prístroja.**

## Bezpečnosť na pracovisku



**VAROVANIE! Bezpečná vzdialenosť od rezačky je 15 metrov. Ste zodpovedný za to, aby sa zvieratá a prízerajúci sa nenachádzali v pracovnej oblasti. Nikdy nezačínajte rezanie dovtedy, kým pracovná oblasť nie je voľná a nemáte pod sebou pevný podklad.**

- Sledujte okolie, aby ste sa uistili, že nič nemôže ovplyvniť vašu kontrolu nad strojom.
- Dbajte na to, aby žiadna osoba ani vec nemohli prísť do kontaktu s rezným zariadením a tiež aby ich nemohli zasiahnuť čiastočky odletujúce od kotúča.
- Používajte stroj v nepriaznivých podmienkach, ako sú hustá hmľa, silný dážď a vietor, krutá zima a podobne. Práca pri zlom počasi je únavná a môže viesť k nebezpečným podmienkam, napr. klzkým povrchom.
- Nikdy nezačínajte prácu so strojom predtým, než vyčistíte pracovnú oblasť a máte pod sebou pevný podklad. Ak musíte vykonávať náhle pohyby, dávajte pozor na prekážky. Zabezpečte, aby žiadny materiál nemohol spadnúť na zem a spôsobiť zranenia, keď pracujete so

strojom. Buďte zvlášť opatrní, ak pracujete na zvažujúcom sa teréne.

- Zabezpečte, aby pracovná oblasť bola dostatočne osvetlená, a tým bolo vytvorené bezpečné pracovné prostredie.
- Uistite sa, že v pracovnej oblasti alebo rezanom materiáli nie sú vedené žiadne potrubia alebo elektrické káble.
- Ak máte rezať vo vnútri prepravnej schránky (sude, potrubí alebo podobnom objekte) určite sa najskôr uistite, že neobsahuje horľavý alebo inak vznetlivý materiál.

## Základné pracovné techniky



**VAROVANIE! Neťahajte rezačku na jednu stranu, toto môže mať za následok zaseknutie alebo zlomenie kotúča, s následkami v podobe zranení ľudí.**

**Za každých okolností sa vyhňte rezaniu bočnou stranou kotúča; takmer určite sa poškodí alebo zlomí a môže spôsobiť obrovské škody. Používajte iba reznú časť.**

**Pred vsunutím kotúča do existujúcej drážky vytvorenej iným kotúčom skontrolujte, že drážka nie je užšia ako kotúč, pretože môže dôjsť k obmedzeniu pohybu v reznej drážke a spätnému nárazu.**

**Nikdy nepoužívajte diamantový kotúč na rezanie plastov. Teplo, ktoré vzniká počas rezania, môže plast roztaviť, a ten by sa mohol prilepiť na kotúč a spôsobiť spätný náraz.**

**Rezanie kovových materiálov generuje iskrenie, ktoré môže zapríčiniť požiar. Stroj nepoužívajte v blízkosti horľavých materiálov alebo plynov.**

- Tento stroj je zostrojený a určený na rezanie pomocou brúsnych alebo diamantových kotúčov určených pre vysokootáčkové ručné stroje. Tento stroj sa nesmie používať s inými typmi kotúčov alebo na iný typ rezania.
- Skontrolujte, či je rezný kotúč správne nasadený, a či nejaví známky poškodenia. Pozrite pokyny v časti „Rezné kotúče“ a „Montáž a nastavenia“.
- Skontrolujte, či je pre danú aplikáciu použitý správny rezný kotúč. Pozrite si pokyny v časti „Rezné kotúče“.
- Nikdy sa nepokúšajte rezať azbestové materiály!
- Držte pílu oboma rukami. Majte palce a prsty pevne zovreté okolo rúkavätí. Pravou rukou uchopte zadnú rúkaväť a ľavou rukou prednú rúkaväť. Všetci používatelia, pracáci aj ľaváci, by mali pílu držať takýmto spôsobom.

# PREVÁDZKA

Nikdy nenarábajte s rozbrusovacou pílou tak, že by ste ju držali len jednou rukou.

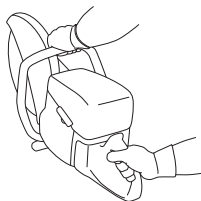

- Stojte paralelne vzhľadom na rezný kotúč. Nikdy nestojte priamo za kotúčom. V prípade spätného nárazu sa píla bude pohybovať v rovine kotúča.



- Keď je motor naštartovaný, udržiavajte bezpečnú vzdialenosť od rezného kotúča.
- Nikdy nenechávajte stroj bez dozoru so spusteným motorom.
- Nikdy nepohybujte strojom, keď sa rezné zariadenie otáča. Pred položením stroja na zem sa uistite, že sa kotúč úplne zastavil. Stroj je vybavený trecou brzdou, ktorá skracuje čas zastavenia kotúča.
- Ochrana rezného zariadenia by sa mala nastaviť tak, aby zadná časť spočívala na opracovávanom kuse. Rozprašovanie a iskry z rezaného materiálu sa zhromažďujú v ochrane a odvádzajú sa od používateľa. Pri prevádzke stroja musia byť vždy nainštalované chrániče rezného zariadenia.

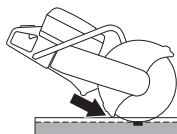

- Nikdy nepoužívajte zónu spätného nárazu kotúča na **rezanie**. Pozrite si pokyny v časti „Spätný náraz“.
- Udržiavajte dobrú rovnováhu a pevný postoj.
- Nikdy nerežte nad úrovňou ramien.

- Nikdy nerežte z rebrika. Ak máte rezať nad výškou ramien, pomôžte si plošinou alebo lešením. Nenačahujte sa príliš ďaleko

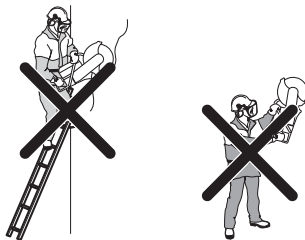

- Od opracovávaného kusa udržiajte pohodlnú vzdialenosť.
- Pri štartovaní stroja skontrolujte, či kotúč nie je s niečím v kontakte.
- Rezný kotúč používajte s miernym prítlakom pri vysokých otáčkach (na plný plyn). Udržiavajte maximálne otáčky, kým nie je rez dokončený.
- Nechajte stroj pracovať bez toho, aby ste používali silu alebo tlačili na kotúč.
- Podávajte do stroja v smere rezného kotúča. Bočný tlak môže zničiť rezný kotúč a je krajne nebezpečný.



- Pohybujte kotúčom pomaly dozadu a dopredu, aby medzi kotúčom a rezaným materiálom bola malá kontaktná plocha. Toto znamená, že teplota kotúča sa udržuje dolu, čo má za následok účinné rezanie.

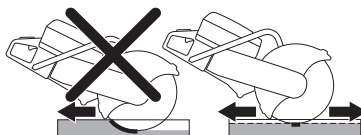

## Prašnosť

Stroj je vybavený súpravou s nízkym prietokom vody, ktorá zaisťuje maximálne potlačenie prachu.

Na optimálne zachytenie prachu použite pri mokrom rezaní rezné kotúče s chladením vodou. Pozrite si pokyny v časti „Rezné kotúče“.

Pomocou ventilu môžete nastaviť prietok vody zachytávajúcej prach z rezania. Objem potrebnej vody sa môže meniť v závislosti od typu vykonávanej úlohy.

Ak dôjde k uvoľneniu alebo odpojeniu vodných hadičiek od ich zásobníkov, znamená to, že stroj je pripojený k príliš vysokému tlaku vody. Pozrite pokyny v časti „Technické údaje“, kde nájdete odporúčaný tlak vody.

# PREVÁDZKA

## Rezanie ozubeným kotúčom/kotúčom s karbidovými hrotmi počas záchranných operácií



**VAROVANIE!** Rozbrusovacia píla by sa nikdy nemala používať s kotúčom vybaveným karbidovými hrotmi, ak nejde o záchrannú operáciu, napríklad v stavebníctve.

Vždy si buďte vedomí toho, že kotúče s karbidovými hrotmi sú pri nesprávnom používaní náchyľnejšie na spätný náraz ako brúsne alebo diamantové kotúče.

Ak si verejná bezpečnostná zložka (požiarň zbor) zakúpila túto rozbrusovaciu pílu a rozhodne sa, že ju vybaví kotúčom s karbidovými hrotmi pre účely záchranných operácií, musia sa dodržiavať nasledovné bezpečnostné predpisy.

### Výškolenie a ochranné vybavenie

- Prácu s rozbrusovacou pilou môžu vykonávať iba osoby vyškolené pre prácu s kotúčmi vybavenými karbidovými hrotmi.
- Operátor by musí stále nosiť kompletnú ochrannú požiarňu výstroj.
- Operátor musí nosiť celotvárový ochranný štít (nielen ochranné okuliare), ktorý chráni tvár pred odletujúcimi časťami alebo náhlemu spätnému nárazu rozbrusovacej píly.

### Nebezpečná oblasť

Kvôli odletujúcemu materiálu sa vo vnútri nebezpečnej oblasti nesmú nachádzať žiadne osoby, ktoré nemajú vyššie opísané ochranné vybavenie.

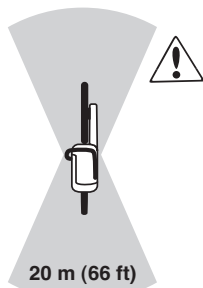

### Otáčky kotúča

Rezný kotúč používajte s miernym prítlakom pri vysokých otáčkach (na plný plyn). Udržujte maximálne otáčky, kým nie je rez dokončený. Nízke otáčky kotúča môžu najmä v prípade tvrdých a tenkých materiálov viesť k zablokovaniu a odlamovaniu karbidových hrotov.

### Tenký materiál

Rezanie tenkých a tvrdých materiálov (napríklad plechových strešných krytín) je potrebné kvôli lepšej kontrole vykonávať v smere dopredu.

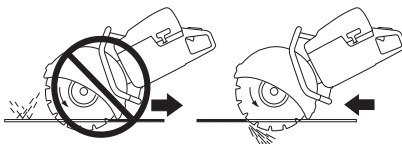

### Prískripnutie alebo uviaznutie

Aby ste predišli prískriptoniu alebo uviaznutiu kotúča, dôkladne preskúmajte, ako sa bude objekt pohybovať v záverečnej fáze rezania. Počas rezania sa rez musí otvárať. Ak objekt klesne a rez sa začne zatvárať, kotúč sa môže prískripnúť a spôsobiť spätný náraz alebo poškodenie kotúča.

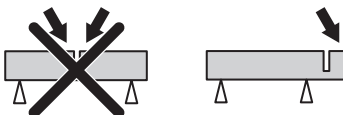

### Rovné rezanie

Zošikmenie alebo oblúk v rovine rezu znižuje účinnosť rezania a môže poškodiť kotúč.



### Pred každou záchrannou operáciou

Skontrolujte, či nie je poškodený alebo prasknutý kotúč alebo ochranný kryt kotúča. Kotúč alebo ochranný kryt vymeňte, ak bol vystavený nárazom, alebo ak je prasknutý.

- Kontrolujte, či sa z rezacieho kotúča neuvoľnili niektoré karbidové čepeľové doštičky.
- Kontrolujte, či kotúč nie je skrútený alebo či nevykazuje znaky prasknutia alebo ďalších chýb.

Pri rezaní tvrdých materiálov kotúče s karbidovými hrotmi rýchlo strácajú svoju ostrosť. Aby sa dosiahol čo najlepšiu možný výkon počas záchranných operácií, odporúčame vždy používať nový kotúč.

## Spätný ráz



**VAROVANIE!** Spätné nárazy sú náhle a môžu byť veľmi prudké. Rozbrusovacia píla môže byť rotačným pohybom odhodená vzad smerom na používateľa a spôsobiť vážne alebo dokonca smrteľné zranenie. Je nevyhnutné, aby ste ešte pred použitím stroja porozumeli tomu, čo spôsobuje spätý náraz a ako sa mu vyhnúť.

Spätný náraz je náhly prudký pohyb smerom nahor, ku ktorému môže dôjsť, keď sa kotúč zasekne alebo uviazne v zóne spätého nárazu. Väčšina spätých nárazov je malá a nepredstavuje väčšie nebezpečenstvo. Avšak, spätý náraz môže byť aj veľmi prudký a rotačným pohybom môže odhodiť rozbrusovaciu pílu dozadu smerom na používateľa a spôsobiť vážne alebo dokonca smrteľné zranenie.

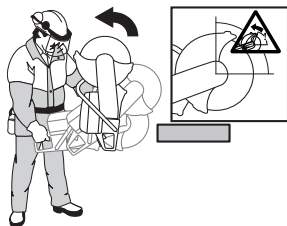

### Reakčná sila

Pri rezaní je vždy prítomná reakčná sila. Táto sila ťahá stroj opačným smerom, ako je smer otáčania kotúča. Väčšinu času je táto sila nepodstatná. Ak sa kotúč zasekol alebo uviazol, bude reakčná sila veľmi silná a môžete stratiť kontrolu nad rozbrusovacou pilou.

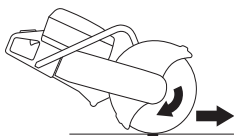

Nikdy nepohybujte strojom, keď sa rezné zariadenie otáča. Gyroskopické sily môžu zabrániť zamýšľanému pohybu.

### Zóna spätého nárazu

Nikdy nepoužívajte zónu spätého nárazu kotúča **na rezanie**. Ak sa kotúč zasekol alebo uviazol v zóne spätého nárazu, reakčná sila rotačným pohybom vyhodí rozbrusovaciu pílu dozadu smerom na používateľa a môže spôsobiť vážne alebo dokonca smrteľné zranenie.



## Stúpajúci spätý náraz

Ak sa na rezanie použije zóna spätého nárazu, reakčná sila bude viesť kotúč von z rezu. Nepoužívajte zónu spätého nárazu. Používajte spodný kvadrant kotúča, aby ste predišli stúpajúcemu spätému nárazu.

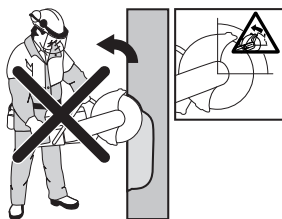

### Spätý náraz pri uviaznutí kotúča

Uviaznutie nastane vtedy, keď sa rez uzatvorí a kotúč uviazne. Ak sa kotúč zasekol alebo uviazol, bude reakčná sila veľmi silná a môžete stratiť kontrolu nad rozbrusovacou pilou.



Ak sa kotúč zasekol alebo uviazol v zóne spätého nárazu, reakčná sila rotačným pohybom vyhodí rozbrusovaciu pílu dozadu smerom na používateľa a môže spôsobiť vážne alebo dokonca smrteľné zranenie. Dávajte pozor na potenciálny pohyb obročku. Ak obrobek nie je pevne podporený a pri rezaní sa posunie, mohol by zovrieť kotúč a spôsobiť spätý náraz.

### Rezanie potrubia

Pri rezaní potrubí treba byť mimoriadne opatrný. Ak potrubie nie je dostatočne podporené a rez sa počas rezania neudržiava otvorený, môže kotúč uviaznuť v zóne spätého nárazu a spôsobiť vážny spätý náraz. Dávajte si mimoriadny pozor pri rezaní potrubia s rozšíreným koncom alebo potrubia vo výkope, ktoré by mohli, ak nie sú dobre podložené, poklesnúť a zovrieť kotúč.

Predtým, než začnete rezať, musí byť potrubie upevnené tak, aby sa počas rezania nepohlo ani neprevalovalo.

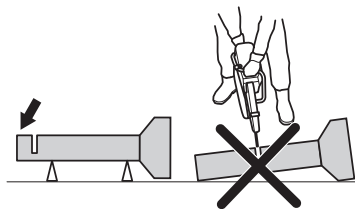

Ak umožníte potrubiu, aby kleslo a uzavrelo rez, zovrie kotúč v zóne spätého nárazu a môže sa vyvinúť prudký spätý náraz.



# PREVÁDZKA

náraz. Ak je potrubie riadne podložené, koniec potrubia bude klesať, rez sa bude otvárať a nedôjde k zovretiu kotúča.

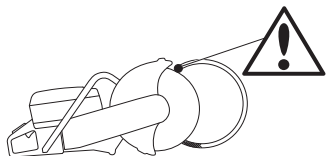

Správny postup pri rezaní potrubia

- 1 Odrežte najskôr úsek I.
- 2 Presuňte sa na stranu II a režte od úseku I po dolnú časť potrubia.
- 3 Presuňte sa na stranu III a odrežte zvyšnú časť potrubia, pričom skončíte dolu.

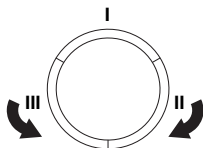

## Ako predchádzať spätnému nárazu

Predchádzanie spätnému nárazu je jednoduché.

- Obrobok musí byť vždy podopretý tak, aby rez zostal počas rezania stále otvorený. Keď je rez otvorený, nehrozí žiadny spätný náraz. Ak sa rez zatvorí a zasekne kotúč, vždy existuje nebezpečenstvo spätného nárazu.

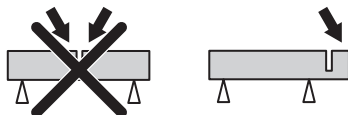

- Buďte opatrní pri vnikaní do jestvujúceho rezu.
- Buďte v pohotovosti pre prípad, že sa opracovávaný kus pohne alebo sa stane čokoľvek iné, čo by mohlo spôsobiť, že sa rez uzatvorí a kotúč sa zasekne.

## Preprava a uchovávanie

- Počas prepravy zabezpečte vybavenie, aby ste predišli poškodeniu alebo nehode.
- Neuchovávajte alebo neprepravujte rezačku s pripevneným rezným kotúčom.
- Informácie o preprave a skladovaní rezných kotúčov nájdete v časti „Rezné kotúče“.
- Informácie o preprave a skladovaní paliva nájdete v časti „Manipulácia s palivom“.
- Skladujte vybavenie na uzamykateľnom mieste, aby bolo mimo dosahu detí a nepovolanych osôb.

# ŠTART A STOP

## Pred štartom



**VAROVANIE!** Pred naštartovaním dbajte na nasledovné: Prosím, prečítajte si pozorne tento návod na obsluhu a presvedčte sa, či pokynom pred používaním stroja rozumiete.

Noste osobné ochranné prostriedky. Pozrite si kapitolu "Osobné ochranné prostriedky".

Nespúšťajte stroj bez upevneného remeňa a chrániča na remeň. V opačnom prípade sa spojka môže uvoľniť a zapríčiniť zranenia osôb.

Skontrolujte, či je uzáver palivovej nádrže bezpečne dotiahnutý a či neuniká palivo.

Zaistite, aby sa v pracovnej oblasti nepohybovali žiadne neoprávnené osoby, v opačnom prípade hrozí riziko vážneho poranenia.

- Vykonajte dennú údržbu. Pozrite si pokyny v časti „Údržba“.

## Štartovanie



**VAROVANIE!** Rezný kotúč sa pri štartovaní motora otáča. Zabezpečte, aby sa mohol voľne otáčať.

### So studeným motorom:



- Presvedčte sa, či je vypínač (STOP) nastavený v ľavej polohe.

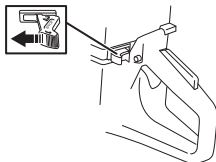

- Štartovaciu klapku a sýtič nastavíte do štartovacej polohy tak, že úplne vytiahnete riadiacu páčku sýtiča.



- **Dekompresný ventil:** Stlačte ventil, aby ste znížili tlak vo valci, čím napomôžete naštartovaniu rezačky. Pri štartovaní by sa vždy mal používať dekompresný ventil.

Ventil sa pri naštartovaní stroja automaticky vracia do svojej pôvodnej polohy.

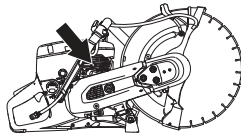

- Opakovane stlačte membránu odvodušňovača, kým sa membrána nezačne plniť palivom (asi šesťkrát). Membrána nemusí byť naplnená úplne.

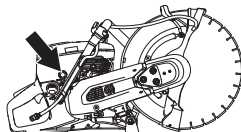

- Ľavou rukou uchopte predné držadlo. Položte pravú nohu na dolnú časť zadného držadla tak, aby ste pritlačili stroj k zemi. Pravou rukou potiahnite za rukoväť štartéra, až motor naštartuje. **Štartovaciu šnúru si nikdy neomotávajúť okolo ruky.**



- Hneď, ako sa motor rozbehne, zasuňte páčku sýtiča. Ak je sýtič vytiahnutý, motor sa po pár sekundách zastaví. (Ak sa motor i napriek tomu zastaví, znovu potiahnite držadlo štartéra.)
- Zatlačte na páčku plynu tak, aby ste vyradili štartovaciu klapku a stroj bude bežať na voľnobeh.

**POZOR!** Pomaly potiahnite štartovacie lanko pravou rukou, až kým nepocítite odpor (západky štartéra sa uvádzajú do činnosti) a potom rázne a rýchlo potiahnite.

Šnúru štartéra nevyťahujte naplno a nepúšťajte držadlo štartéra pri plnom vytiahnutí šnúry. Môže to poškodiť stroj.

# ŠTART A STOP

## Pri teplom motore:



- Presvedčite sa, či je vypínač (STOP) nastavený v ľavej polohe.

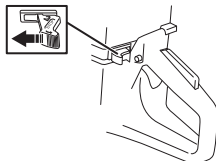

- Nastavte sýtič po polohe sytenia. Poloha sytenia je zároveň automatickou štartovacou polohou ovládania plynu.



- **Dekompresný ventil:** Stlačte ventil, aby ste znížili tlak vo valci, čím napomôžete naštartovaniu rezačky. Pri štartovaní by sa vždy mal používať dekompresný ventil. Ventil sa pri naštartovaní stroja automaticky vracia do svojej pôvodnej polohy.



- Zatiačte ovládacia páčku sýtiča tak, aby ste odstavili sýtič (štartovacia klapka ostane na svojom mieste).



- Ľavou rukou uchopte predné držadlo. Položte pravú nohu na dolnú časť zadného držadla tak, aby ste prišli stroj k zemi. Pravou rukou potiahnite za rukoväť štartéra, až motor naštartuje. **Štartovaciu šnúru si nikdy neomotávajte okolo ruky.**



- Keď sa prístroj naštartuje, zatlačte na páčku plynu tak, aby ste vyradili štartovaciu klapku a stroj bude bežať na voľnobeh.

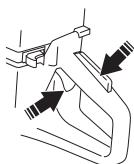

**POZOR!** Pomaly potiahnite štartovacie lanko pravou rukou, až kým nepocítite odpor (západky štartéra sa uvádzajú do činnosti) a potom rázne a rýchlo potiahnite.

Šnúru štartéra nevyťahujte naplno a nepúšťajte držadlo štartéra pri plnom vyťahnutí šnúry. Môže to poškodiť stroj.



**VAROVANIE!** Keď motor beží, výfukové plyny také chemikálie ako nespálené uhľovodíky a oxid uhľnatý. Je známe, že látky vo výfukových plynch spôsobujú respiračné problémy, rakovinu, vývojové chyby alebo iné reprodukčné poruchy.

Oxid uhľnatý je bez farby a bez chuti a vo výfukových plynch je vždy prítomný. Začínajúca otrava oxidom uhľnatým sa prejavuje ľahkým závratom, ktorý si postihnutá osoba môže ale ani nemusí uvedomovať. Ak je koncentrácia oxidu uhľnatého dostatočne vysoká, človek môže spadnúť a upadnúť do bezvedomia náhle bez varovania. Keďže oxid uhľnatý je bez farby a zápachu, nie je možné zistiť jeho prítomnosť. Vždy, keď zaregistrujete pach výfukových plynov, je v nich prítomný aj oxid uhľnatý. Nikdy nepoužívajte benzínovú rozbrusovaciu pílu v uzavretých priestoroch alebo vo výkopoch, ktoré sú hlbšie ako 1 meter (3 stopy), či v iných slabo vetraných priestoroch. Keď pracujete vo výkopoch alebo iných uzatvorených priestoroch, zabezpečte vhodné vetranie.

## Zastavenie



**UPOZORNENIE!** Rezný kotúč sa točí ešte minútu po zastavení motora. (Zotrvačný pohyb kotúča.) Zabezpečte, aby sa rezný kotúč mohol voľne otáčať, kým sa úplne nezastaví. Nedbanlivosť môže mať za následok ťažký úraz.

- Motor vypnete prepnutím vypínača (STOP) do pravej polohy.

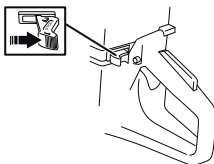

# ÚDRŽBA

## Všeobecné



**VAROVANIE!** Používateľ môže vykonávať iba údržbu a servis popísané v návode na obsluhu. Náročnejšie práce sa musia vykonávať v autorizovanej servisnej dielni.

Motor by mal byť vypnutý a vypínač v polohe STOP (Zastaviť).

Noste osobné ochranné prostriedky. Pozrite si kapitolu Osobné ochranné prostriedky“.

Ak údržbu stroja nevykonávate správnym spôsobom a servis alebo opravy nevykonáva profesionál, môže sa skrátiť životnosť stroja a zvýšiť riziko nehôd. Ak chcete získať viac informácií, kontaktujte najbližší autorizovaný servis.

- Nechajte stroj pravidelne skontrolovať a vykonať na nej všetky potrebné nastavenia a opravy u svojho predajcu Husqvarna.

## Plán údržby

V pláne údržby môžete vidieť, ktoré časti stroja vyžadujú údržbu, ako aj intervaly údržby. Intervaly sú vypočítané na základe každodenného používania stroja a môžu sa líšiť v závislosti od intenzity používania.

Denná údržba	Týždenná údržba	Mesačná údržba
<b>Čistenie</b>	<b>Čistenie</b>	<b>Čistenie</b>
Vonkajšie čistenie		Zapaľovacia sviečka
Prívod chladiaceho vzduchu		Palivová nádrž
<b>Funkčná kontrola</b>	<b>Funkčná kontrola</b>	<b>Funkčná kontrola</b>
Celková kontrola	Systém na tlmenie vibrácií*	Palivový systém
Poistná páčka plynu*	Tlmič výfuku*	Vzduchový filter
Vypínač*	Hnací remeň	Hnací prevod, spojka
Ochrana rezného kotúča*	Karburátor	
Rezný kotúč**	Kryt štartovania	
Systém dodávky vody		
Skontrolujte, či neuniká palivo.		

\*Pozrite si pokyny v časti „Bezpečnostné vybavenie stroja“.

\*\* Pozrite si pokyny v časti „Rezný kotúč“ a „Montáž a nastavenia“.

## Čistenie

### Vonkajšie čistenie

- Stroj každý deň po práci čistite opláchnutím čistou vodou.

### Prívod chladiaceho vzduchu

- V prípade potreby vyčistite prívod chladiaceho vzduchu.

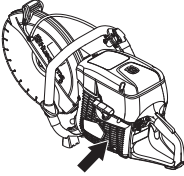

**POZOR!** Špinavý alebo zablokovaný prívod chladiaceho vzduchu má za následok prehriatie stroja, ktoré spôsobuje poškodenie piestu a valca.

### Zapaľovacia sviečka

- Ak má stroj nízky výkon, ťažko sa štartuje alebo má slabé voľnobežné otáčky: predtým, ako podniknete iné kroky, vždy najprv skontrolujte zapaľovaciu sviečku.
- Skontrolujte, či nie sú kryt zapaľovacej sviečky a zapaľovací vodič poškodené, aby ste predišli riziku elektrického šoku.
- Ak je zapaľovacia sviečka špinavá, očistite ju a zároveň skontrolujte, či je medzera medzi elektródami 0,5 mm. V prípade potreby ho vymeňte.

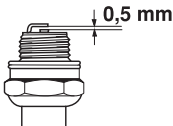

**POZOR!** Vždy používajte odporúčaný typ zapaľovacej sviečky! Nesprávna zapaľovacia sviečka môže vážne poškodiť piest/valec.

Tieto činitele spôsobujú povlaky na elektródach zapaľovacej sviečky, ktoré môžu mať za následok prevádzkové problémy a štartovacie ťažkosti.

- Nesprávnu zmesou paliva (príliš veľa alebo nesprávny druh oleja).
- Znečisteným filtrom.

## Funkčná kontrola

### Celková kontrola

- Skontrolujte, či sú matice a skrutky dotiahnuté.

### Hnací remeň

#### Napnutie hnacieho remeňa

Napnutie nového hnacieho remeňa sa po spotrebovaní jednej alebo dvoch nádrží paliva musí znova upraviť.

Keď je stroj vybavený trecou brzdou, z držiaku ložiska je počuť škripanie, keď sa kotúč otáča rukou. Je to úplne normálne. Ak máte akékoľvek otázky, spojte sa, prosím, s akreditovanou dielňou Husqvarna.

Hnací remeň je uzavretý a dobre chránený pred prachom a nečistotami.

- Uvoľnite tri skrutky (A) o jedno pootočené proti smeru hodinových ručičiek.

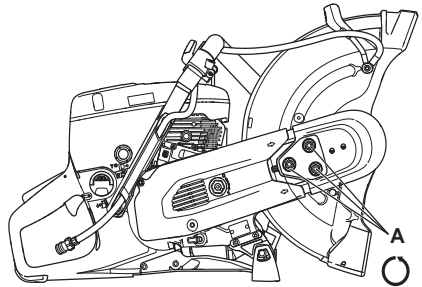

- Pokývte krytom noža (E) nahor a nadol 3 – 5-krát a potom utiahnite matice (A) pomocou kombinovaného kľúča.

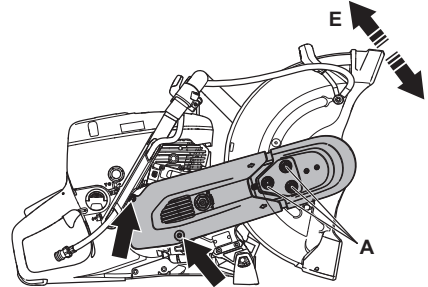

# ÚDRŽBA

## Výmena hnacieho remeňa



**VAROVANIE!** Nikdy neštartujte motor vtedy, keď sú remeňnica a spojka odmontované z dôvodu údržby. Neštartujte stroj bez pripevneného rezného ramena alebo reznej hlavy. V opačnom prípade sa môže uvoľniť spojka a spôsobiť zranenia osôb.

- Povoľte tri matice (A), ktoré prichytávajú horný chránič remeňa. Otočte napínak remeňa (B) do polohy 0', čím uvoľníte napnutie.

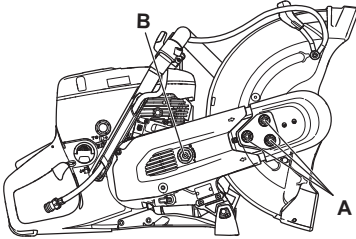

- Odstráňte horný chránič remeňa.
- Teraz odstráňte zadný chránič remeňa.

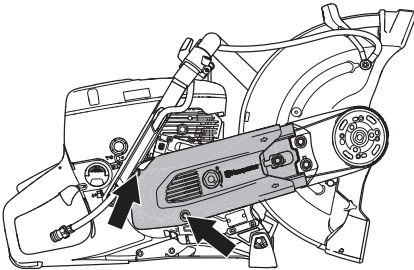

- Vymeňte hnací remeň. Otočte napínak remeňa (B) do polohy 1', čím utiahnete hnací remeň.

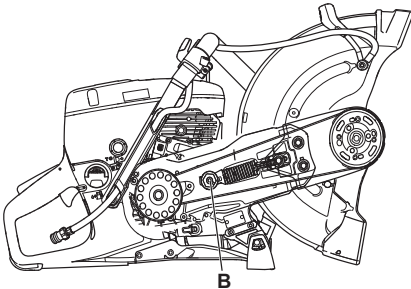

- Nasadíte chrániče remeňa a utiahnite matice (A) rukou. Pokryté krytom noža (E) nahor a nadol 3 – 5-krát a potom utiahnite matice (A) pomocou kombinovaného kľúča.

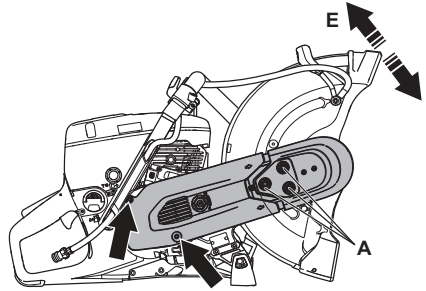

## Karburátor

Karburátor je vybavený pevnými ihlami, aby sa zaručilo, že stroj vždy dostane správnu zmes paliva a vzduchu. Ak motor stráca výkon alebo pomaly akceleruje, postupujte nasledovne:

- Skontrolujte vzduchový filter a podľa potreby ho vymeňte. Ak to nepomôže, obráťte sa na autorizovanú servisnú dielňu.

## Nastavenie voľnobehu



**UPOZORNENIE!** Keď nemožno voľnobeh nastaviť tak, aby kotúče zostali stáť, obráťte sa na svojho predajcu/servisnú dielňu. Stroj nepoužívajte, kým nie je správne nastavený alebo opravený.

Naštartujte motor a skontrolujte nastavenie voľnobehu. Keď je karburátor nastavený správne, rezný kotúč by sa pri voľnobehu nemal pohybovať.

- Nastavte voľnobežné otáčky pomocou skrutkovača v tvare T. Ak je potrebné nastavenie, najprv otočte skrutku v smere hodinových ručičiek, až kým sa kotúč nezačne otáčať. Teraz točte skrutku proti smeru hodinových ručičiek, kým sa kotúč neprestane točiť.

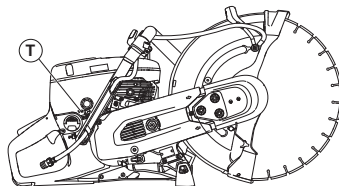

Odporúčané otáčky pri voľnobehu: 2700 rpm

## Kryt štartovania



**VAROVANIE!** Keď je vratná pružina navinutá v telese štartéra, je napnutá a v prípade neopatrného zaobchádzania môže vyskočiť a spôsobiť poranenie osôb.

Pri výmene vratnej pružiny alebo šnúry štartéra musíte byť opatrní. Noste ochranné okuliare.

### Výmena pretrhutej alebo opotrebovanej šnúry štartéra

- Uvoľnite skrutky, ktoré držia telo štartéra prichytené o kľukovú skriňu a odnímite ho.

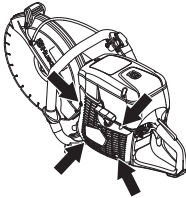

- Potiahnite šnúru von približne 30 cm a zdvihnite ju do zárezu na okraji štartovacej kladky. Keď je šnúra neporušená: Uvoľnite napätie pružiny tým, že necháte remenicu pomaly otáčať sa dozadu.

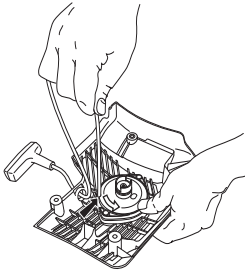

- Odstráňte akékoľvek zvyšky starej štartovacej šnúry a skontrolujte, či vratná pružina funguje. Pretiahnite novú šnúru štartéra cez otvor v kryte štartéra a v štartovacej kladke.

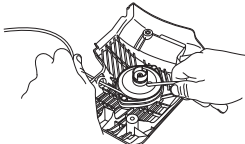

- Zaisťte šnúru štartéra okolo štartovacej kladky podľa obrázka. Pevne utiahnite a ubezpečte sa, že voľný koniec

je čo najkratší. Zaisťte koniec šnúry štartéra v držadle štartéra.

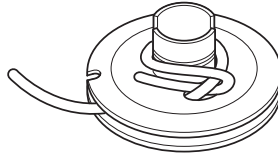

### Napínanie vratnej pružiny

- Naveďte šnúru cez výrez v okraji remenic a navíňte ju 3–krát v smere hodinových ručičiek okolo stredú štartovacej kladky.

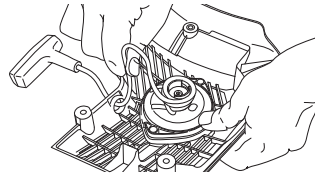

- Teraz potiahnite držadlo štartéra, čím napnete pružinu. Zopakujte postup ešte raz, ale tentoraz so štyrmi otáčkami.
- Všimnite si, že držadlo štartéra je po napnutí pružiny priťahované do správnej východiskovej polohy.
- Úplným vytiahnutím šnúry štartéra skontrolujte, či pružina nie je ťahaná do svojej koncovej polohy. Spomaľte štartovaciu kladku palcom a skontrolujte, či môžete otočiť kladku aspoň o ďalšiu polovicu otáčky.

### Výmena pretrhutej vratnej pružiny

- Odmontujte skrutku v strede remenic a vyberte remenicu.

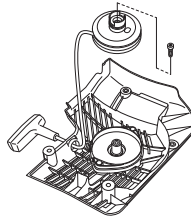

- Majte na pamäti, že vratná pružina je uložená napnutá v kryte štartéra.
- Uvoľnite skrutky, ktoré držia kazetu pružiny.

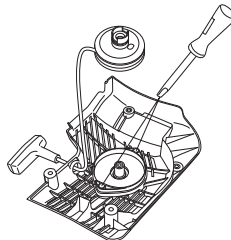

- Vyberte vratnú pružinu otočením štartéra a uvoľnite háčiky pomocou skrutkovača. Háčiky držia teleso vratnej pružiny na štartéri.

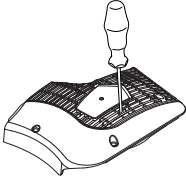

- Vratnú pružinu namastite s použitím ľahkého oleja. Vložte remenicu štartéra a napnite vratnú pružinu.

## Upevnenie štartéra

- Zmontujte teleso štartéra tak, že najprv potiahnete šnúru štartéra a potom umiestnite štartér do polohy oproti kľukovej skriní. Potom pomaly uvoľnite šnúru štartéra tak, aby sa remenica západkami zachytila.

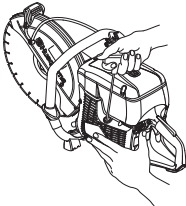

- Uťahnite skrutky.

## Palivový systém

### Všeobecné

- Skontrolujte, či uzáver palivovej nádrže a jeho tesnenie nie sú poškodené.
- Skontrolujte palivovú hadicu. V prípade poškodenia ju vymeňte.

### Palivový filter

- Palivový filter je vložený do vnútra palivovej nádrže.
- Palivová nádrž sa pri plnení musí chrániť pred kontamináciou. Toto znižuje riziko prevádzkových porúch spôsobených upchatím palivového filtra umiestneného vo vnútri nádrže.
- Filter sa nedá čistiť, ale pri upchatí sa musí vymieňať za nový filter. **Filter by sa mal meniť aspoň raz do roka.**

## Vzduchový filter

Vzduchový filter treba skontrolovať, iba ak motor stráca výkon.

- Uvoľnite skrutky. Odstráňte kryt vzduchového filtra.

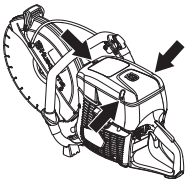

- Skontrolujte vzduchový filter a podľa potreby ho vymeňte.

## Výmena vzduchového filtra



**UPOZORNENIE!** Počas výmeny filtra sa môže rozvrieť zdraviu škodlivý prach. Noste schválenú ochranu dýchacích ciest. Filtry likvidujte vhodným spôsobom.

**POZOR!** Vzduchový filter sa nesmie čistiť pomocou stlačeného vzduchu. Týmto sa filter môže poškodiť.

- Uvoľnite skrutky. Odstráňte kryt.

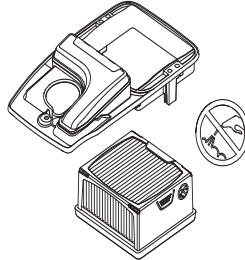

- Vymeňte vzduchový filter.

## Hnací prevod, spojka

- Skontrolujte opotrebovanie stredu spojky, hnacieho kolesa a pružiny spojky.

## System dodávky vody

Skontrolujte, či nie sú zablokované dýzy na kryte kotúča a filter vodnej prípojky, a v prípade potreby ich vyčistite.

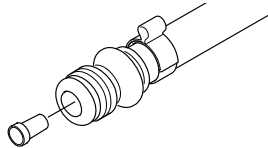

## Likvidácia, odovzdanie do zberných surovín

Tento produkt je potrebné odovzdať do príslušného recyklačného strediska v súlade s miestnymi požiadavkami.

Zaistením zodpovedajúcej likvidácie tohto výrobku pomôžete zabrániť potenciálnemu negatívnemu dopadu na životné prostredie a zdravie ľudí, ktorý by inak mohol byť dôsledkom nesprávnej likvidácie tohto výrobku.

Podrobnejšie informácie o recyklácii tohto výrobku získate na mestskom úrade, od služby zaisťujúcej spracovanie domáceho odpadu alebo v predajni, kde ste výrobok zakúpili.





# ODSTRAŇOVANIE PROBLÉMOV

## Plán riešenia problémov



**VAROVANIE!** Ak servisné činnosti alebo činnosti spojené s riešením problémov nevyžadujú zapnutie stroja, musí byť motor vypnutý a vypínač musí byť v polohe STOP.

Problém	Pravdepodobná príčina	Možné riešenie
Stroj sa neuvedie do prevádzky	Nesprávne štartovanie.	Prečítajte si inštrukcie v časti Štartovanie a zastavenie.
	Vypínač v polohe napravo (STOP)	Presvedčte sa, či je vypínač (STOP) nastavený v ľavej polohe.
	V palivovej nádrži nie je palivo	Doplňte palivo
	Chybná zapalovacia sviečka	Vymeňte zapalovaciu sviečku.
	Poškodená spojka	Obráťte sa na servisné stredisko.
Kotúč sa pri voľnobehu otáča	Rýchlosť voľnobehu príliš vysoká	Upravte rýchlosť voľnobehu
	Poškodená spojka	Obráťte sa na servisné stredisko.
Kotúč sa pri zvyšovaní otáčok neatáča	Remeň príliš uvoľnený alebo poškodený	Utiahnite remeň/vymeňte remeň za nový
	Poškodená spojka	Obráťte sa na servisné stredisko.
	Kotúč nasadený nesprávne	Skontrolujte, či je kotúč správne nainštalovaný.
Stroj nemá pri zvyšovaní otáčok žiadny výkon	Zanesený vzduchový filter	Ak je to potrebné, skontrolujte vzduchový filter a vymeňte ho.
	Zanesený palivový filter	Vymeňte palivový filter
	Blokovaný odvodušňovací otvor palivovej nádrže	Obráťte sa na servisné stredisko.
Úroveň vibrácií sú príliš vysoké	Kotúč nasadený nesprávne	Skontrolujte, či je rezný kotúč správne nasadený, a či nejaví známky poškodenia. Pozrite pokyny v časti „Rezné kotúče“ a „Montáž a nastavenia“.
	Kotúč je poškodený	Vymeňte kotúč za nový a neporušený.
	Prvky na tlmenie vibrácií sú poškodené	Obráťte sa na servisné stredisko.
Teplota stroja je príliš vysoká	Blokované nasávanie vzduchu alebo chladiace príruby	Vyčistite nasávacie/chladiace príruby stroja
	Remeň preklzáva	Skontrolujte remeň/upravte napnutie
	Spojka preklzáva/je poškodená	Vždy reže pri plnom výkone. Skontrolujte spojku/kontaktujte servisného zástupcu

# TECHNICKÉ ÚDAJE

## Technické údaje

	<b>K 770, K 770 OilGuard, K 770 Rescue</b>
Objem valca, cm <sup>3</sup> /cu.in	74/4.5
Vŕtanie valca, mm/palce	51/2
Zdvih, mm/palce	36/1.4
Otáčky pri voľnobehu, ot./min.	2700
Otáčky za minútu pri otvorenom plyne bez záťaže	9300 (+/- 150)
Výkon, kW/hp @ ot./min.	3.7/5 @ 9000
Zapaľovacia sviečka	NGK BPMR7A
Medzera medzi elektródami, mm/palce	0.5/0.02
Kapacita palivovej nádrže, litre/US fl. Oz	0.9/30
Odporúčany tlak vody, bar/PSI	0.5-10/7-150

<b>Hmotnosť</b>	<b>12" (300 mm)</b>	<b>14" (350 mm)</b>
Rezačka bez paliva a rezného kotúča, kg/lb*	10/22	10.1/22.3
* Popruh na prenášanie Rescue, ďalších 0,4 kg/0,9 lb.		
<b>Vreteno, výstupný hriadeľ</b>		
Maximálna rýchlosť vretena, ot./min.	4700	4700
Maximálna okrajová rýchlosť, m/s / ft/min	80/16000	90/18000

<b>Emisie hluku (pozri poznámku 1)</b>		
Hladina akustického výkonu, meraná v dB(A)	113	113
Hladina akustického výkonu, garantovaná L <sub>WA</sub> dB(A)	115	115
<b>Hladiny hluku (viď poznámka 2)</b>		
Ekvivalentná hladina akustického tlaku pri uchu operátora, dB(A)	101	101
<b>Ekvivalentné hladiny vibrácií, a<sub>hveq</sub> (pozri poznámku 3)</b>		
Predná rukoväť, m/s <sup>2</sup>	<2,5	<2,5
Zadná rukoväť, m/s <sup>2</sup>	<2,5	<2,5

Poznámka 1: Emisie hluku do okolia sa merajú ako akustický výkon (L<sub>WA</sub>) v súlade so smernicou EÚ 2000/14/ES. Rozdiel medzi zaručeným a nameraným akustickým výkonom je, že zaručený akustický výkon zahŕňa aj rozptyl výsledkov merania a rozdiely medzi jednotlivými strojmi rovnakého modelu v súlade so smernicou 2000/14/ES.

Poznámka 2: Podľa normy EN ISO 19432 sa ekvivalentná hladina akustického tlaku vypočíta ako časovo vážená celková energia pre jednotlivé hladiny akustického tlaku za rôznych pracovných podmienok. Uvádzané údaje pre ekvivalentnú hladinu akustického tlaku majú typický štatistický rozptyl (štandardnú odchýlku) 1 dB(A).

Poznámka 3: Podľa normy EN ISO 19432 sa ekvivalentná hladina vibrácií vypočíta ako časovo vážená celková energia pre jednotlivé hladiny vibrácií za rôznych pracovných podmienok. Uvádzané údaje pre ekvivalentnú hladinu vibrácií majú typický štatistický rozptyl (štandardnú odchýlku) 1 m/s<sup>2</sup>.

## Odporúčany brúsny a diamantový rezný kotúč, technické údaje

Rezný kotúč	Max. hĺbka rezu, mm/inch	Menovité otáčky kotúča, ot./min.	Menovité otáčky kotúča, m/s / stopy/min.	Priemer stredového otvoru kotúča, mm/palce	Maximálna hrúbka kotúča, mm/inch
12" (300 mm)	100/4	5100	80/16000	25,4/1 alebo 20/0,79	5/0.2
14" (350 mm)	125/5	5500	100/19600	25,4/1 alebo 20/0,79	5/0.2

---

# TECHNICKÉ ÚDAJE

---

## EÚ vyhlásenie o zhode

### (Uplatňuje sa iba na Európu)

Spoločnosť **Husqvarna AB**, SE-561 82 Huskvarna, Švédsko, tel. +46-36-146500, zodpovedne vyhlasuje, že prenosné stroje na skracovanie **Husqvarna K 770, K 770 OilGuard, K 770 Rescue** so sériovými číslami z roku 2018 a novšími (rok je jasne uvedený obyčajným písmom na typovom štítku, po roku nasleduje sériové číslo) spĺňa požiadavky SMERNICE RADY:

- zo 17. mája 2006, „Smernica o strojoch“ **2006/42/EÚ**.
- z 8. 5. 2000 „ohľadom emisií hluku do okolia“ **2000/14/EÚ**. Hodnotenie zhody podľa dodatku V.

Informácie o emisiách hluku nájdete v kapitole Technické údaje.

Boli uplatnené nasledovné normy: **EN ISO 12100:2010, EN ISO 19432:2012**.

Spoločnosť RISE SMP Svensk Maskinprovning AB, Box 7035, SE-750 07 Uppsala, Švédsko, vykonala pre spoločnosť Husqvarna AB dobrovoľnú typovú skúšku podľa smernice o strojových zariadeniach (2006/42/ES). Certifikát má číslo: SEC/10/2285.

Notifikovaný orgán: 0404, RISE SMP Svensk Maskinprovning AB, Box 7035, SE-750 07 Uppsala, Švédsko, osvedčil zhodu s dodatkom V smernice Rady z 8. mája 2000 týkajúcim sa vplyvu hluku na životné prostredie“ 2000/14/ES. Certifikát má číslo: 01/169/031

Partille, 29. január 2018

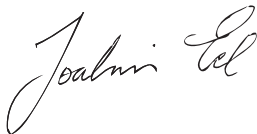

Joakim Ed

Globálny riaditeľ výskumu a vývoja

Construction Equipment Husqvarna AB

(Oprávnený zástupca spoločnosti Husqvarna AB a zodpovedný za technickú dokumentáciu.)

# VYSVĚTLENÍ SYMBOLŮ

## Verze příručky

Tato příručka je mezinárodní verzí určenou k použití ve všech anglicky mluvících zemích mimo Severní Ameriku. Při práci v Severní Americe použijte verzi pro USA.

## Symbole vyobrazené na tělese stroje

**VÝSTRAHA!** Při nesprávném nebo neopatrném použití se zařízení může stát nebezpečným nástrojem, což může obsluhu nebo dalším osobám způsobit závažná nebo smrtelná zranění.

Než začnete stroj používat, prostudujte si, prosím, pečlivě návod k použití a ubezpečte se, že jste dokonale pochopili pokyny v něm uvedené.

Používejte osobní ochranné pomůcky. Viz pokyny v části Osobní ochranné pomůcky.

Tento výrobek vyhovuje platným předpisům CE.

**VÝSTRAHA!** Při řezání vzniká prach, který může při vdechnutí způsobit zranění. Použijte schválenou dýchací masku. Vyvarujte se vdechování benzínových výparů a výfukových plynů. Vždy zajistěte dobré větrání.

**VÝSTRAHA!** Zpětné rázy mohou být náhlé, rychlé a silné a mohou způsobit životu nebezpečná zranění. Přečtěte si pokyny v návodu před použitím stroje a dodržujte je.

**VÝSTRAHA!** Jiskry od řezacího kotouče mohou způsobit vznícení hořlavých materiálů, jako jsou: benzín (plyn), dřevo, oděvy, suchá tráva atd.

Zkontrolujte, nejsou-li řezné kotouče popraskány nebo jinak poškozeny.

Nepoužívejte kotouče pro kotoučové pily.

Sytič.

Provětrání



Dekompresní ventil



Startovací madlo



Doplňování paliva, směs benzínu a oleje



Štítek s pokyny pro spuštění Viz pokyny pod rubrikou Startování a vypínání.



Štítek pro řezací zařízení

A= Průměr řezacího kotouče

B= Maximální otáčky výchozího hřídele

C= Maximální tloušťka kotouče

D= Směr otáčení kotouče

E= Rozměr upínání

Emise hluku do okolí dle direktivy Evropského společenství. Emise stroje je udána v kapitole Technické údaje a na nálepce.

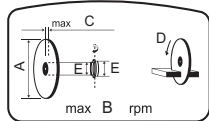

Typový štítek

Řádek 1: Značka, model (X, Y)

Řádek 2: Výrobní číslo s datem výroby (Y, W, X): Rok, týden, pořadové číslo

Řádek 3: Číslo výrobku (X)

Řádek 4: Výrobce

Řádek 5: Adresa výrobce

Řádek 6–7: Příslušná typová schválení EC (X, Y): Kód schválení, fáze schválení nebo čínské číslo MEIN

**Další symboly/štítky na zařízení se týkají zvláštních certifikačních požadavků pro určité obchodní trhy.**

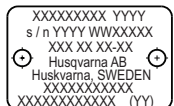

**VÝSTRAHA!** Manipulace s motorem vede k zneplatnění typového schválení EU tohoto výrobku.

---

# VYSVĚTLENÍ SYMBOLŮ

---

## Popis úrovní výstrahy

Výstrahy jsou odstupňovány do tří úrovní.

### VÝSTRAHA!



**VÝSTRAHA!** Označuje nebezpečnou situaci, která v případě, že jí nebude zabráněno, způsobí smrt nebo vážné zranění.

### POZOR!



**POZOR!** Označuje nebezpečnou situaci, která by v případě, že jí nebude zabráněno, mohla vést k lehkému nebo středně závažnému zranění.

### UPOZORNĚNÍ!

**UPOZORNĚNÍ!** Používá se pro postupy, které nesouvisejí s možným zraněním osob.

# OBSAH

## Obsah

### VYSVĚTLENÍ SYMBOLŮ

Verze příručky .....	102
Symboly vyobrazené na tělese stroje .....	102
Popis úrovní výstrahy .....	103

### OBSAH

Obsah .....	104
-------------	-----

### SEZNÁMENÍ SE STROJEM

Vážení zákazníku, .....	105
Konstrukce a funkce .....	105

### SEZNÁMENÍ SE STROJEM

Co je co na zkracovačce – K 770, K 770 OilGuard? ..	107
---	-----

### SEZNÁMENÍ SE STROJEM

Co je co na zkracovačce – K 770 Rescue? .....	108
---	-----

### BEZPEČNOSTNÍ VÝBAVA ZAŘÍZENÍ

Všeobecně .....	109
-----------------	-----

### ŘEZACÍ KOTOUČE

Všeobecně .....	111
Abrazivní kotouče .....	112
Diamantové kotouče .....	112
Ozubené kotouče, kotouče s karbidovým ostřím a nouzové situace .....	113
Přeprava a přechovávání .....	113

### KOMPLETACE A SEŘÍZENÍ

Všeobecně .....	114
Kontrola vřetena hřídele a podložek příruby .....	114
Kontrola pouzdra hřídele .....	114
Kontrola směru otáčení kotouče .....	114
Montáž řezacího kotouče .....	114
Kryt řezacího disku .....	114
Demontáž zátky OilGuard .....	115
Otočná řezací hlava .....	115
Sada koleček .....	116
Vozík pro řezání .....	116

### MANIPULACE S PALIVEM

Všeobecně .....	117
Palivo .....	117
Plnění paliva .....	118
Přeprava a přechovávání .....	118
OilGuard .....	118

### OBSLUHA

Ochranné prostředky .....	119
Obecná bezpečnostní opatření .....	119
Přeprava a přechovávání .....	124

### STARTOVÁNÍ A VYPÍNÁNÍ

Opatření před startováním .....	125
Startování .....	125
Vypínání .....	126

### ÚDRŽBA

Všeobecně .....	127
Schema technické údržby .....	127
Čištění .....	128
Funkční kontrola .....	128
Likvidace, vyřazení .....	131

### VYHLEDÁVÁNÍ ZÁVAD

Náprava závad .....	132
---------------------	-----

### TECHNICKÉ ÚDAJE

Technické údaje .....	133
Doporučené abrazivní a diamantové řezné kotouče, specifikace .....	133
ES Prohlášení o shodě .....	134

# SEZNÁMENÍ SE STROJEM

## Vážení zákazníku,

Děkujeme, že jste si zvolili výrobek společnosti Husqvarna.

Doufáme, že budete s našim strojem spokojeni a že s ním budete pracovat nerolizně po dlouhou dobu. Koupě některého z našich výrobků vám poskytne přístup k profesionální pomoci ohledně oprav a servisu. Pokud jste zakoupili stroj jinde, než u našich autorizovaných prodejců, zeptejte se svého prodejce na nejbližší autorizovaný servis.

Doufáme, že tento návod k obsluze vám bude užitečným dokumentem. Dbejte na to, aby byl návod na pracovišti stále po ruce. Tím, že budete sledovat jeho obsah (použití, servis, údržbu atd.), můžete značně prodloužit životnost stroje a jeho hodnotu při dalším prodeji. Budete-li váš stroj prodávat, pamatujte i na to, abyste předali novému vlastníkovi i návod k použití.

## Více než 300 let inovací

Historie švédské společnosti Husqvarna sahá až do roku 1689, kdy švédský král Karel XI. nechal postavit továrnu na výrobu mušek. V té době již byly položeny základy technických dovedností, které stály za vývojem některých špičkových produktů z oblasti loveckých zbraní, jízdních kol, motocyklů, domácích spotřebičů, síčích strojů a zařízení pro venkovní použití.

Společnost Husqvarna je předním globálním výrobcem motorových zařízení používaných v lesnictví, při údržbě parků, trávníků a zahrad a také řezací techniky a diamantových nástrojů pro stavebnictví a kamenické práce.

## Odpovědnost vlastníka

Odpovědností majitele zařízení nebo zaměstnavatele je, aby obsluha měla dostatečné znalosti týkající se bezpečného používání zařízení. Řídící pracovníci a obsluha si musí prostudovat tento Návod k obsluze a porozumět jeho obsahu. Musí znát následující informace:

- Bezpečnostní pokyny pro používání zařízení.
- Rozsah použití zařízení a jeho omezení.
- Způsob používání a údržby zařízení.

Použití tohoto stroje může být regulováno národními předpisy. Než začnete stroj používat, zjistěte si, jaké předpisy platí v místě, kde budete pracovat.

## Výhradní právo výrobce

Po vydání této příručky může společnost Husqvarna uveřejnit další informace pro bezpečné používání tohoto výrobku. Vlastník je povinen dodržovat nejbezpečnější metody práce.

Společnost Husqvarna AB se řídí strategií neustálého vývoje výrobku a proto si vyhrazuje právo měnit konstrukci a vzhled výrobků bez předchozího upozornění.

Budete-li potřebovat zákaznické informace nebo pomoc, kontaktujte nás na našem webu: [www.husqvarnacp.com](http://www.husqvarnacp.com)

## Konstrukce a funkce

Tato rozbrušovací pila Husqvarna představuje přenosnou ruční pilu určenou k řezání tvrdých materiálů, jako je beton, zdivo, kámen nebo ocel. Neměla by být používána pro žádné účely, které nejsou popsány v této příručce. K zajištění bezpečného provozu tohoto výrobku je vyžadováno, aby si obsluhující pracovník pečlivě přečetl tuto příručku. Budete-li potřebovat další informace, požádejte o ně prodejce nebo společnost Husqvarna.

Některé z jedinečných funkcí vašeho produktu jsou popsány níže.

### Active Air Filtration™

Odstředivé vzduchové čištění pro prodlouženou životnost a delší servisní intervaly.

### OilGuard (K 770 OilGuard)

Optický detekční systém sloužící k odhalení přítomnosti oleje v palivu nebo ke zjištění nesprávného typu oleje.

### SmartCarb™

Vestavěná automatická kompenzace filtru vedoucí k udržení vysokého výkonu a ke snížení spotřeby paliva.

### Dura Starter™

Prachotěsný startér s utěsněnou vratnou pružinou a ložiskem řemenice, díky čemuž startér nevyžaduje prakticky žádnou údržbu a je ještě spolehlivější.

### X-Torq®

Motor X-Torq® zajišťuje dostupnější krouticí moment pro širší rozsah otáček, což vede k dosahování maximální kapacity řezání. Systém X-Torq® snižuje spotřebu paliva až o 20 % a emise až o 60 %.

### EasyStart

Motor a startér jsou zkonstruovány tak, aby bylo zajištěno rychlé a snadné startování zařízení. Snižuje tažný odpor lanka startéru až o 40 %. (Snižuje míru komprese při startování.)

### Provětrání

Po stisknutí provětrávací membrány se do karburátoru načerpá palivo. K nastartování stačí méněkrát zatáhnout, takže stroj se snadněji startuje.

### Chlazení vodou a ochrana proti prachu

Méně kalu a nižší spotřeba vody.

Účinná eliminace prachu se sadou pro mokré řezání. Progressivní vodní ventil umožňuje přesné nastavení přívodu vody pro účinné navázání prachových částic a menší tvorbu cementového kalu.

---

# SEZNÁMENÍ SE STROJEM

---

## **Výkonný systém tlumení vibrací**

Výkonné tlumiče vibrací šetří paže a ruce.

## **Otočná řezací hlava**

Stroj je vybaven otočnou řezací hlavou, která umožňuje řezání v blízkosti stěny nebo u země, omezené pouze tloušťkou krytu kotouče.

## **Smart Tension**

Poloautomatický systém napínání s pružinovým mechanismem pro jednoduché nastavení napnutí řemenu. Systém také usnadňuje výměnu hnacího řemenu a obrácení řezací hlavy.

## **Speciálně navržená startovací rukojeť (K 770 Rescue)**

Speciálně navržená startovací rukojeť s prostorem pro silné rukavice.

## **Nastavitelný popruh (K 770 Rescue)**

Nastavitelný popruh umožňuje maximální volnost pohybu.

## **Reflexní kryt kotouče (K 770 Rescue)**

Reflexní kryt kotouče je viditelný i v prachu a vodní mlze, čímž usnadňuje manipulaci s rozbrušovací pilou.



# SEZNÁMENÍ SE STROJEM

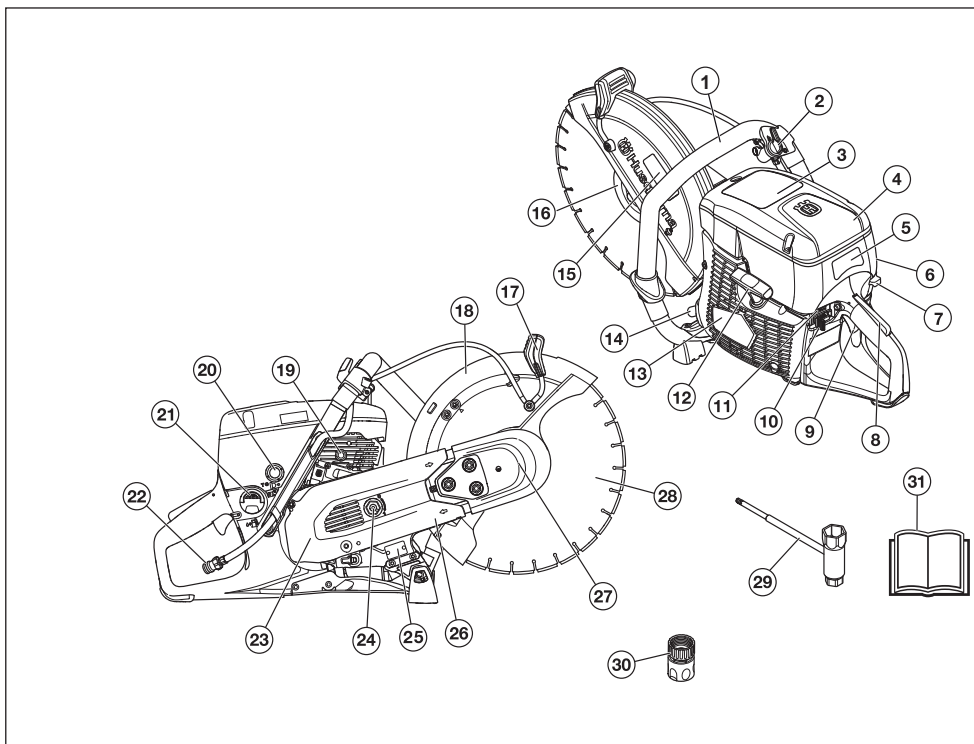

## Co je co na zkracovačce – K 770, K 770 OilGuard?

- |  |  |
|--|--|
| 1 Přední rukojeť   | 17 Seřizovací rukojeť pro ochranný kryt  |
| 2 Vodní ventil   | 18 Kryt řezacího disku                   |
| 3 Výstražný štítek   | 19 Dekompresní ventil                    |
| 4 Kryt vzduchového filtru  | 20 Provětrání                            |
| 5 Štítek s pokyny pro spuštění   | 21 Víčko palivové nádrže                 |
| 6 Kryt válce   | 22 Napojení vody s filtrem               |
| 7 Ovladač sytiče se zarážkou startovacího plynu                                | 23 Kryt řemene                           |
| 8 Pojistka páčky plynu   | 24 Napínač řemene                        |
| 9 Páčka plynu  | 25 Typový štítek                         |
| 10 Stop spínač (vypínač zapalování)  | 26 Řezací rameno                         |
| 11 Funkce odpojení systému OilGuard (K 770 OilGuard)                           | 27 Řezací hlava                          |
| 12 Startovací madlo  | 28 Řezací kotouč (není součástí dodávky) |
| 13 Startér   | 29 Kombinovaný klíč                      |
| 14 Tlumič výfuku   | 30 Připojení vody, GARDENA®              |
| 15 Štítek pro řezací zařízení  | 31 Návod k použití                       |
| 16 Příruba, vřeteno, pouzdro (pokyny naleznete v části Kompletace a seřízení“) |  |

# SEZNÁMENÍ SE STROJEM

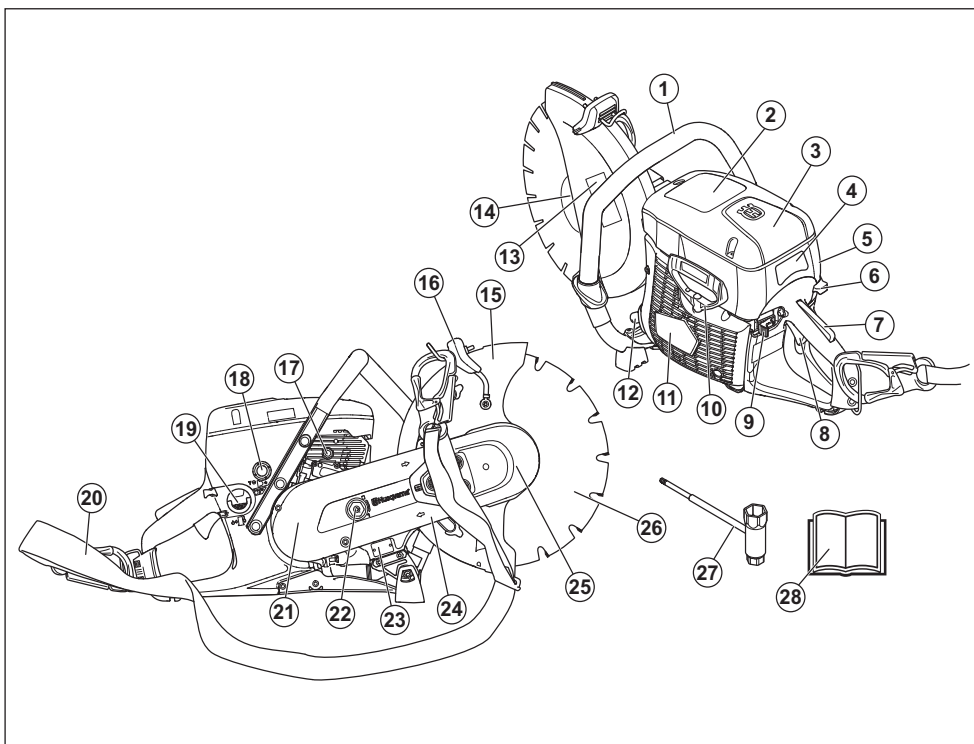

## Co je co na zkracovačce - K 770 Rescue?

- |  |  |
|--|--|
| 1 Přední rukojeť   | 15 Kryt řezacího disku                   |
| 2 Výstražný štítek   | 16 Seřizovací rukojeť pro ochranný kryt  |
| 3 Kryt vzduchového filtru  | 17 Dekompresní ventil                    |
| 4 Štítek s pokyny pro spuštění   | 18 Provětrání                            |
| 5 Kryt válce   | 19 Víčko palivové nádrže                 |
| 6 Ovladač sytiče se zářezkou startovacího plynu                                | 20 Nastavitelný popruh                   |
| 7 Pojistka páčky plynu   | 21 Kryt řemene                           |
| 8 Páčka plynu  | 22 Napínač řemene                        |
| 9 Stop spínač (vypínač zapalování)   | 23 Typový štítek                         |
| 10 Startovací madlo  | 24 Řezací rameno                         |
| 11 Startér   | 25 Řezací hlava                          |
| 12 Tlumič výfuku   | 26 Řezací kotouč (není součástí dodávky) |
| 13 Štítek pro řezací zařízení  | 27 Kombinovaný klíč                      |
| 14 Příruba, vřeteno, pouzdro (pokyny naleznete v části Kompletace a seřízení“) | 28 Návod k použití                       |

# BEZPEČNOSTNÍ VÝBAVA ZAŘÍZENÍ

## Všeobecně



**VÝSTRAHA!** Nikdy nepoužívejte stroj, který má poškozené bezpečnostní vybavení! V případě, že by stroj nevyhověl při jakékoli z těchto kontrol, je nutno vyhledat autorizované servisní středisko a nechat závadu odstranit.

**Motor by měl být vypnutý a vypínač by se měl nacházet v poloze STOP.**

Tato část popisuje bezpečnostní vybavení stroje, jeho účel a způsob, kterým by se měla provádět kontrola a údržba, aby byla zajištěna jeho správná funkce.

### Pojistka páčky plynu

Zarážka regláže plynu je konstruována tak, aby zamezila nedobrovolné aktivaci regláže plynu. Stlačíte-li zarážku (A) uvolní se regláž plynu (B).

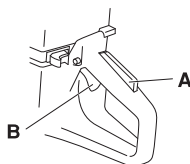

Zarážka zůstane stlačena tak dlouho jak je stlačena regláž plynu. Po puštění rukojeti jde jak škrťací klapka tak i zarážka plynu do své výchozí polohy. Toto se děje pomocí dvou na sobě nezávislých systémů zpětných pružin. To znamená, že se škrťací klapka automaticky zarazí v poloze volnoběhu.

### Kontrola pojistky páčky plynu

- Zkontrolujte, zda při uvolnění pojistky páčky plynu zapadne páčka plynu do polohy, při které je motor ve volnoběžných otáčkách.

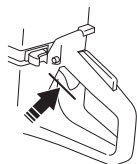

- Stiskněte pojistku páčky plynu a zkontrolujte, zda se po uvolnění vrátí do své výchozí polohy.

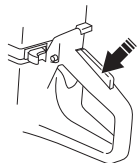

- Zkontrolujte, zda se páčka plynu a její pojistka volně pohybují a zda jejich vratné pružiny fungují správně.

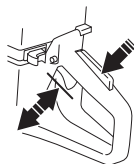

- Uvedte motorovou rozbrušovací pilu do chodu a zcela otevřete škrťací klapku. Uvolněte ovládání škrťací klapky a zkontrolujte, zda se řezací kotouč zastaví a zůstane v klidu. Pokud se řezací kotouč otáčí, když je nastavena poloha otáček chodu naprázdno, je třeba zkontrolovat na karburátoru nastavení volnoběžných otáček. Viz pokyny v části Údržba.

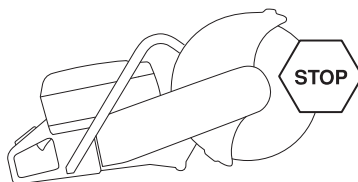

### Stop spínač (vypínač zapalování)

Pomocí vypínače zapalování se vypíná motor.

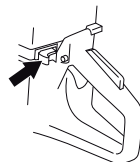

### Kontrola vypínače

- Nastartujte motor a zkontrolujte, zda se motor zastaví při přesunutí vypínače zapalování do vypnuté polohy.

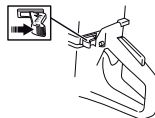

# BEZPEČNOSTNÍ VÝBAVA ZAŘÍZENÍ

## Kryt řezacího disku



**VÝSTRAHA!** Před spuštěním stroje vždy zkontrolujte, že je kryt správně namontován.

Tento kryt je namontován nad řezacím kotoučem a je konstruován tak, aby chránil uživatele před odmrštěnými odřezky.

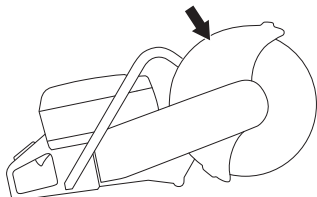

### Kontrola kotouče a krytu kotouče

- Zkontrolujte, zda ochranný kryt řezacího kotouče nemá trhlinky nebo nevykazuje jiné známky poškození. V případě poškození jej vyměňte.
- Zkontrolujte také, zda je řezací kotouč správně namontován a zda není poškozen. Poškozený řezací kotouč může způsobit úraz.

## Antivibrační systém



**VÝSTRAHA!** Nadměrné vystavení vibracím může u osob se zhoršenou funkcí krevního oběhu vést k poruchám oběhového nebo nervového systému. V případě, že byste pocítili příznaky obtíží způsobených nadměrným vystavením vibracím, spojte se se svým lékařem. Mezi tyto příznaky patří ztrnulost končetin, ztráta citu, mravenčení, píchání, bolest, zeslábnutí, změna barvy nebo vzhledu pokožky. Tyto příznaky se obvykle objevují v prstech, na ruce nebo v zápěstí. Tyto příznaky se mohou zhoršit při nízkých teplotách.

- Stroj je vybaven antivibračním systémem, který je konstruován tak, aby minimalizoval vibrace a usnadňoval práci se strojem.
- Antivibrační systém stroje snižuje přenos chvění mezi jednotkou motoru/řezným mechanismem a rukojetí stroje. Tělo motoru včetně řezacího vybavení je izolováno od rukojetí pomocí prvků, tlumících vibrace.

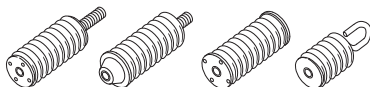

## Kontrola systému tlumení vibrací



**VÝSTRAHA!** Motor by měl být vypnutý a vypínač by se měl nacházet v poloze STOP.

- Pravidelně kontrolujte, zda se na blocích antivibračního systému neobjevují trhliny či deformace. Vyměňte je, pokud jsou poškozené.
- Zkontrolujte, zda je tlumící prvek pevně uchycen mezi jednotkou motoru a rukojetí.

## Tlumič výfuku



**VÝSTRAHA!** Nikdy nepoužívejte zařízení, které má poškozený nebo demontovaný tlumič výfuku. Vadný tlumič může značně zvýšit hladinu hluku a nebezpečí požáru. Vždy mějte protipožární vybavení blízko po ruce.

Tlumič je během použití a po něm a také při volnoběhu velmi horký. Buďte si vědomi nebezpečí požáru, zejména při práci v blízkosti hořlavých látek nebo výparů.

Vždy mějte protipožární vybavení blízko po ruce.

Tlumič výfuku je určen k omezení úrovně hluku na minimum a k usměrnění výfukových plynů směrem od uživatele.

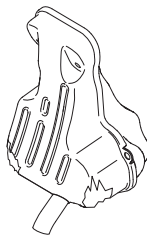

### Kontrola tlumiče výfuku

Pravidelně kontrolujte, zda je tlumič kompletní a zda je správně upevněn.

# ŘEZACÍ KOTOUČE

## Všeobecně



**VÝSTRAHA!** Řezací kotouč se může rozbit a způsobit uživateli velké škody.

Výrobce řezacího kotouče vydává varování a doporučení týkající se použití a správné péče o řezací kotouč. Tato varování jsou dodávána spolu s řezacím kotoučem. Přečtěte si všechny pokyny od výrobce řezacího kotouče a dodržujte je.

Řezací kotouč je třeba kontrolovat před montáží do pily a také často během použití. Zkontrolujte, zda není prasklý, nechybí na něm segmenty (u diamantových kotoučů) nebo z něj nejsou odlomeny části. Nepoužívejte poškozený řezací kotouč.

Neporušenost každého nového kotouče vyzkoušejte tak, že jej spustíte na plný výkon a necháte jej běžet po dobu přibližně 1 minuty.

- Zkracovací disky jsou ve dvou základních provedeních: abrazivní disky a diamantové kotouče.

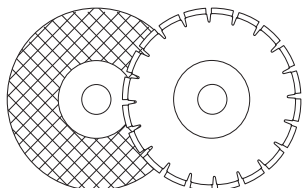

- Nejekonomičtější jsou nejčastěji řezací disky o vysoké kvalitě. Řezací disky o nižší kvalitě mají často nižší řezací schopost a kratší životnost, což znamená vyšší náklady ve vztahu k množství opracovaného materiálu.
- Dohlédněte na to, aby byla použita správná nábojnice k tomu řeznému disku, který je nasazen na stroji. Viz pokyny uvedené v části Montáž řezacího kotouče.

## Vhodné řezací kotouče

Řezací kotouče	K 770	K 770 Rescue
Abrazivní kotouče	Ano*	Ano*
Diamantové kotouče	Ano	Ano
Ozubené kotouče	Nepoužívejte	Ano**

Další informace naleznete v části Technické údaje.

\*Bez vody

\*\*Přečtěte si pokyny v odstavci „Ozubené kotouče, kotouče s karbidovým ostřím a nouzové situace“.

## Řezací kotouče pro různé materiály



**VÝSTRAHA!** Nikdy nepoužívejte řezný kotouč k řezání jiného materiálu než toho, pro který je určen.

Nikdy nepoužívejte diamantový kotouč k řezání plastových materiálů. Vlivem tepla vytvářeného při řezání se plast může roztavit, přilepit na kotouč a způsobit zpětný ráz.

Při řezání kovu vznikají jiskry, které by mohly způsobit požár. Nepoužívejte stroj v blízkosti hořlavých látek nebo plynů.

Postupujte podle pokynů dodávaných s řezacím kotoučem, které se týkají vhodnosti kotouče pro různá použití. V případě nejasností se obraťte na svého prodejce.

	Beton	Kov	Plast	Litina
Abrazivní kotouče	X	X	X	X
Diamantové kotouče	X	X*		X*

\* Pouze speciální kotouče.

## Ruční vysokorychlostní stroje



**VÝSTRAHA!** Nikdy nepoužívejte řezací kotouč s označením nižšího počtu otáček než co je uvedeno na rozbrušovací pile. Používejte pouze takové řezací kotouče, které jsou v souladu s národními nebo regionálními normami, například EN 13236 nebo EN 12413 nebo ANSI B7.1.

- Mnohé řezací kotouče, které mohou pasovat do této rozbrušovací pily, jsou určeny pro pevně instalované pily a mají nižší jmenovité otáčky, než jaké jsou potřebné pro tuto ruční pilu. Řezací kotouče s nižšími jmenovitými otáčkami na této pile nikdy nepoužívejte.
- Řezací kotouče Husqvarna jsou vyrobeny pro vysokorychlostní přenosné motorové rozbrušovací pily.
- Řezací kotouč musí být označen stejným počtem otáček nebo vyšším ve srovnání s tím, který je uveden na štítku na rozbrušovací pile. Nikdy nepoužívejte řezací kotouč s nižším počtem otáček než s tím, který je uveden na rozbrušovací pile.

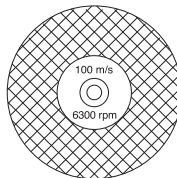

# ŘEZACÍ KOTOUČE

## Vibrace v kotoučích

- Používáte-li příliš velký nátlak, může disk ztratit svou kulatost a může začít vibrovat.
- Menší nátlak může eliminovat vibraci. Jinak vyměňte disk.

## Abrazivní kotouče



**VÝSTRAHA!** Brusné kotouče nepoužívejte spolu s vodou. Když je brusný kotouč vystaven působení vody nebo vlhkosti, zhoršuje se jeho pevnost a hrozí zvýšené riziko jeho rozlomení.

- Řezací materiál v abrazivních kotoučích tvoří brusná zrnka, spojená pomocí organických pojidel. "Zesílené řezací kotouče" jsou vybudovány na bázi textilu nebo vláken, což zabrání úplnému rozlomení při maximálním počtu otáček, kdyby došlo k popraskání nebo poškození kotouče.
- Prestanda řezacího kotouče je dána typem a velikostí brusných zrněk a typem a tvrdostí pojidla.
- Zkontrolujte, zda není řezací kotouč prasklý nebo poškozený.

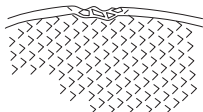

- Zkuste abrazivní disk tím, že jej pověsíte na prst a lehce na něj Źuknete rukojetí šroubováku nebo jiným předmětem. Neuslyšíte-li zcela jasný a zvonivý tón, je disk poškozený.

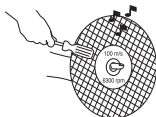

## Brusné kotouče pro různé materiály

Typ kotouče	Materiály
Kotouč na beton	Beton, asfalt, kamenné ždivo, litina, hliník, měď, mosaz, kabely, pryž, umělá hmota atd.
Kotouč na kovy	Ocel, legované oceli a jiné tvrdé kovy.

## Diamantové kotouče

### Všeobecně



**VÝSTRAHA!** Nikdy nepoužívejte diamantový kotouč k řezání plastových materiálů. Vlivem tepla vytvářeného při řezání se plast může roztavit, přilepí na kotouč a způsobit zpětný ráz.

Diamantové kotouče se při použití mohou velmi zahřát. Přehřátý kotouč je výsledkem nesprávného používání a může být příčinou deformace disku, která následně může způsobit škody na majetku a zranění osob.

Při řezání kovu vznikají jiskry, které by mohly způsobit požár. Nepoužívejte stroj v blízkosti hořlavých látek nebo plynů.

- Diamantové kotouče se skládají z ocelové kostry opatřené segmenty s průmyslovými diamanty.
- Diamantové kotouče dají nižší náklady na pracovní úkon, méně častou výměnu kotouče a konstantní hloubku řezu.
- Při použití diamantového kotouče dohlédněte na to, aby se otáčel ve směru šipky na kotouči.

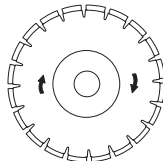

## Diamantové kotouče pro různé materiály

- Diamantové řezací kotouče jsou vhodné pro kamenné, železobetonové a další kompozitní materiály.
- Diamantové kotouče jsou v provedení o několika stupních tvrdosti.
- Pro řezání kovů by měly být používány speciální kotouče. Požádejte svého prodejce o pomoc při výběru správného výrobku.

## Ostření diamantových kotoučů

- Používejte vždy jen ostrý diamantový kotouč.
- Diamantové kotouče mohou být tupé, používáte-li nesprávný podávací tlak nebo při řezání některých materiálů jako silně vyztužený beton. Práce s tupým diamantovým kotoučem způsobí přehřátí, což vede k odpadnutí diamantových segmentů.
- Naostřete kotouč tak, že řežete v měkkém materiálu, jako je pískovec nebo cihla.

## Diamantové kotouče a chlazení

- Tření v řezu při řezání způsobí, že se diamantový kotouč zahřeje. Pokud dovolíte, aby se kotouč příliš zahřál, může dojít ke snížení napnutí kotouče nebo k prasknutí jádra.

## Diamantové kotouče k řezání za sucha

- Ačkoli není pro chlazení vyžadována voda, kotouče pro suché řezání musí být chlazeny vzduchem proudícím kolem kotoučů. Z tohoto důvodu je kotouče pro suché řezání doporučeno používat pouze pro přerušované řezání. Po každých několika sekundách řezání je nutné kotouči umožnit běžet naprázdno bez zatížení, aby vzduch proudící kolem kotouče mohl rozptýlit teplo.

## Diamantové kotouče k řezání za mokra

- Diamantové kotouče pro mokré řezání je nutné používat s vodou, aby bylo zajištěno trvalé chlazení jádra a segmentů kotouče během řezání.
- Kotouče pro mokré řezání NESMÍ být používány suché.
- Použití kotoučů pro mokré řezání bez vody může způsobit nahromadění nadměrného tepla, jehož následkem dojde ke zhoršení výkonu nebo vážnému poškození kotouče, a tím představuje bezpečnostní riziko.
- Voda ochlazuje kotouč, zvyšuje jeho životnost a snižuje tvorbu prachu.

# ŘEZACÍ KOTOUČE

## Diamantový kotouč – boční vůle



**VÝ STRAHA!** Určité způsoby řezání nebo nekvalitní kotouče mohou vést k nadměrnému opotřebení stran segmentů.

Diamantový segment (T1) musí být širší než kotoučové jádro (T2), aby nedošlo k zachycení v místě řezání a zpětnému vrhu.

Vyměňte kotouč, než se zcela opotřebí.

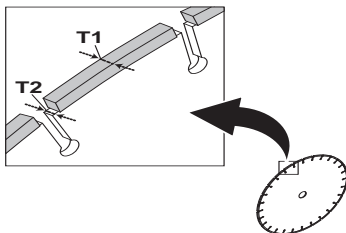

Některé kotouče Husqvarna mají označení opotřebení boční vůle, které usnadňují odhad životnosti kotouče.

## Ozubené kotouče, kotouče s karbidovým ostřím a nouzové situace



**VÝ STRAHA!** Nikdy nepoužívejte ozubené kotouče, jako jsou kotouče na dřevo, kotouče s karbidovými břitovými destičkami atd. Dochází k výraznému zvýšení rizika zpětného rázu, kdy může dojít k odtržení břitových destiček a k jejich odmrštění vysokou rychlostí. Neopatrnost může mít za následek vážné zranění osob nebo dokonce jejich smrt.

Vládní předpisy vyžadují, aby se pro kotouče s karbidovým ostřím používal jiný typ ochrany, který se nepoužívá u rozbrušovacích pil – takzvaný 360stupňový kryt. Rozbrušovací pily (tato pila) používají brusné nebo diamantové kotouče a jsou vybaveny jiným systémem ochrany, který neposkytuje ochranu proti nebezpečím vznikajícím při použití kotoučů pro řezání dřeva.

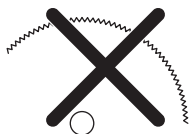

Používat karbidem osazený kotouč na této rozbrušovací pile je porušením pracovních bezpečnostních předpisů.

Vzhledem k nebezpečné podstatě a naléhavým okolnostem, které jsou spojeny s hašením požárů a záchrannými operacemi prováděnými vysoce cvičenými bezpečnostními silami a bezpečnostními profesionály (požárními sbory), si je společnost Husqvarna vědoma, že mohou v některých nouzových situacích používat tuto rozbrušovací pilu s kotouči s karbidovým ostřím vzhledem k jejich schopnosti prořezat různé typy překážek a materiálů bez nutnosti měnit kotouče nebo stroje. Vždy si při používání této rozbrušovací pily s kotouči s karbidovým ostřím uvědomte, že jsou tyto kotouče při nesprávném použití náchylnější ke zpětnému rázu než brusné nebo diamantové kotouče. Od kotoučů s karbidovým ostřím mohou také odlévat kusky materiálů.

Z těchto důvodů smí tuto rozbrušovací pilu používat s kotoučem s karbidovým ostřím pouze vysoce vycvičení profesionálové z bezpečnostních složek, kteří si jsou vědomi nebezpečí spojených s jeho použitím, a to výhradně v naléhavých situacích, kdy jsou jiné nástroje považovány za neúčinné a nedostatečně výkonné pro boj proti požáru nebo pro záchrannou operaci. Rozbrušovací pila s kotoučem s karbidovým ostřím se nesmí nikdy používat k řezání dřeva při jiných než záchranných operacích.

## Přeprava a přechovávání

- Nepřechovávejte ani nepřpravujte zkracovačku s nasazeným řezným kotoučem. Všechny řezné kotouče je nutno po použití se stroje sejmut a dobře přechovávat.
- Přechovávejte kotouč v prostoru suchém, kde nemůže dojít k mrazu. Buďte zvláště opatrní s abrazivními kotouči. Abrazivní kotouče je nutno přechovávat na vodorovné ploše. Přechovávané-li abrazivní disk ve vlhku, může dojít k porušení vyvážení a tím k poškození.
- Prohlédněte pozorně nové kotouče, zda nejsou poškozeny po přepravě nebo přechovávání.

## Všeobecně



**VÝSTRAHA! Motor by měl být vypnutý a vypínač by se měl nacházet v poloze STOP.**

Kotouče Husqvarna jsou vysokorychlostní kotouče schválené pro ruční motorové rozbrušovací pily.

## Kontrola vřetena hřídele a podložek příruby

Při výměně kotouče za nový zkontrolujte podložky příruby a vřeteno hřídele.

- Zkontrolujte, zda jsou závitky na vřetenu hřídele nepoškozené.
- Zkontrolujte, zda jsou kontaktní plochy na kotouči a podložkách příruby nepoškozené, mají správné rozměry, jsou čisté a zda se volně otáčejí na vřetenu hřídele.

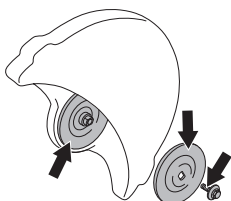

Nepoužívejte nikdy křivé, uražené, naražené nebo znečištěné podložky příruby. Nepoužívejte podložky příruby různých rozměrů.

## Kontrola pouzdra hřídele

Pouzdra hřídele se používají k zarovnání stroje se středovým otvorem v řezacím kotouči. Stroj je dodáván buď s pouzdem, které lze převrátit pro použití s kotouči se středovými otvory 20 mm nebo 25,4 mm (1"), nebo s pevným 20mm pouzdem. Na štítku na krytu kotouče je uvedeno pouzdro, které bylo namontováno při výrobě, a specifikace příslušného kotouče.

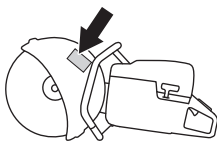

- Zkontrolujte, zda pouzdro na vřetenu hřídele stroje odpovídá středovému otvoru řezacího kotouče. Na řezacím disku je uveden průměr centrického otvoru disku.

Používejte pouze pouzdra dodávaná společností Husqvarna. Tato pouzdra byla navržena pro motorovou rozbrušovací pilu.

## Kontrola směru otáčení kotouče

- Při použití diamantového kotouče dohlédněte na to, aby se otáčel ve směru šipky na kotouči. Směr otáčení kotouče je vyznačen šipkami na řezacím rameni.

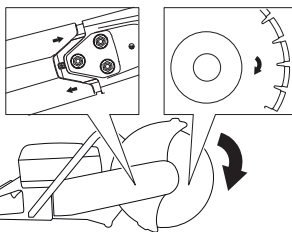

## Montáž řezacího kotouče

- Disk se umístí na vložku (A) mezi vnitřní podložkou příruby (B) podložkou příruby (C). Podložka příruby se natočí tak, aby správně dosedla na osu.

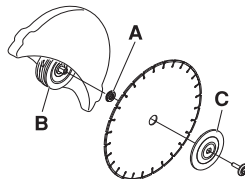

- Zajistěte hřídel. Zasuňte nástroj do otvoru v řezací hlavě a otáčejte kotoučem až nadoraz.

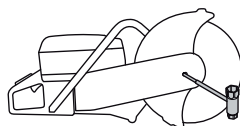

- Utahovací moment pro šroub, který přidržuje kotouč, je: 25 Nm (215 in.lb).

## Kryt řezacího disku

Kryt řezacího vybavení je nutno nastavit tak, aby zadní část naléhala na opracovávaný kus. Odpad a jiskry od řezaného materiálu se sbírají v krytu a odvádí se od uživatele.

Kryt kotouče je zablokovaný třením.

- Přitiskněte konce krytu proti součásti nebo upravte kryt pomocí nastavovacího madla. Kryt musí být vždy namontován na stroji.

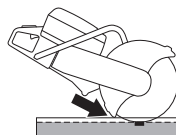



# KOMPLETACE A SEŘÍZENÍ

## Demontáž zátky OilGuard (K 770 OilGuard)

- Při dodání stroje jsou ucpávka OilGuard (A) i modrý kolík indikátoru (B) připevněny na nádrži.

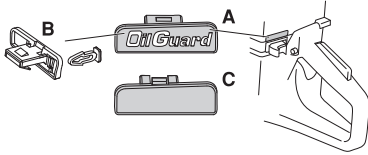

- Jste-li v situaci, kdy nemáte přístup k oleji Husqvarna OilGuard, ale máte olej podobné kvality, můžete systém OilGuard deaktivovat použitím funkce odpojení.
- K deaktivaci funkce vypáčte ucpávku OilGuard pomocí šroubováku a poté vylomte kolík indikátoru. K dokončení deaktivace a zakrytí otvoru nyní připevněte ucpávku odpojovače (C) do nádrže.
- Chcete-li znovu aktivovat systém OilGuard, zatlačte ucpávku OilGuard znovu. Dojde k opětovné aktivaci systému, ovšem upozorňujeme, že vylomený kolík indikátoru již nelze nasadit zpět.
- Vylomený kolík indikátoru indikuje, že je systém OilGuard odpojen.
- Můžete si zakoupit nový náhradní kolík indikátoru, ten se však prodává pouze v šedé barvě a indikuje tak, že systém OilGuard byl od doby, kdy stroj opustil továrnu, již deaktivován.

## Otočná řezací hlava

Stroj je vybaven otočnou řezací hlavou, která umožňuje řezání v blízkosti stěny nebo u země, omezené pouze tloušťkou krytu kotouče.

Při řezání s řezací hlavou v obrácené poloze je v případě zpětného rázu obtížnější udržet kontrolu nad strojem. Řezací kotouč je dále od středu stroje, což znamená, že madlo a řezací kotouč již nejsou vyrovnány. Je obtížnější kontrolovat stroj, pokud se kotouč zablokuje nebo zasekne v nebezpečné zóně zpětného rázu. Další informace naleznete v odstavci Zpětný ráz v části Provoz.

Dojde k narušení některých prospěšných ergonomických funkcí stroje, jako je vyvážení. S otočenou řezací hlavou by se mělo řezat pouze tehdy, pokud není možné řezat standardním způsobem.

- Povolte tři matice (A), kterými je připevněn horní kryt řemenu. Otočením napínáku řemenu (B) do polohy 0° povolte napnutí.

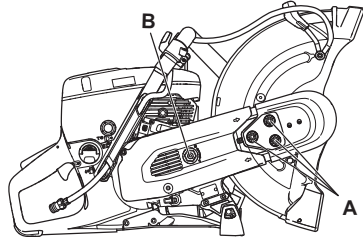

- Sejměte horní kryt řemenu.
- Odpojte koncovky vodní hadice a držadlo od krytu kotouče (C). Demontujte zarážku (D).

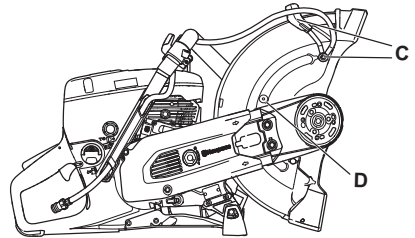

- Řezná hlava je nyní volná a lze ji vytáhnout ze stroje. Sejměte řemen z řemenice.

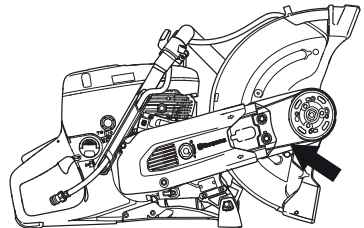

- Otočte pouzdro ložiska opačným směrem a opět namontujte zarážku.

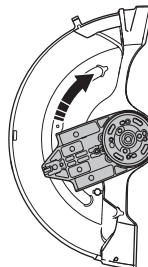

# KOMPLETACE A SEŘÍZENÍ

- Připevněte řezací hlavu na druhou stranu řezacího ramena.

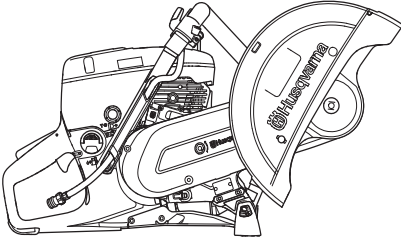

Otočením napínáku (B) do polohy 1' napněte řemen.

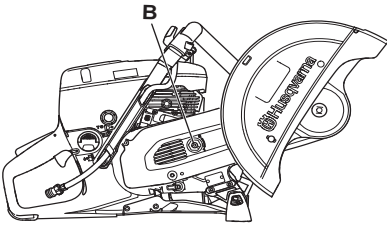

- Připevněte kryt řemene na otočenou řezací hlavu.
- Smontujte koncovky vodní hadice s hadicí na opačné horní straně krytu kotouče.
- Abyste docílili správného napnutí řemenu, nejprve utáhněte matici (A) a poté je povolte o 1 až 2 otáčky. 3- až 5krát zahýbejte krytem kotouče (E) nahoru a dolů a poté utáhněte matici (A) kombinovaným klíčem.

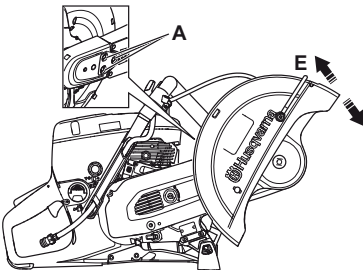

## Sada koleček (Přídavné vybavení)

Kolečka lze nasadit velmi snadno.

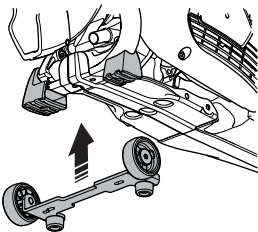

## Vozík pro řezání (Přídavné vybavení)

Vozík pro řezání usnadňuje řezání podlah a vozovek. Zvláště vhodný je pro dlouhé řezy určené hloubky. Rychlé připojení usnadňuje montáž pily na vozík.

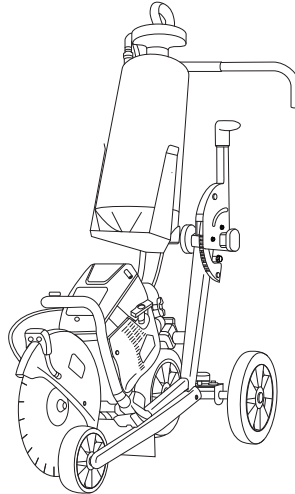

# MANIPULACE S PALIVEM

## Všeobecně



**VÝSTRAHA!** Spouštění motoru v uzavřeném nebo špatně větraném prostoru může způsobit smrt udušením nebo otravou oxidem uhelnatým. Při práci v jámách nebo výkopech hlubších než jeden metr zajistěte pomocí ventilátorů rádnou cirkulaci vzduchu.

Palivo a výpary paliva jsou hořlavé a mohou způsobit vážné poškození zdraví, dojde-li k jejich vdechování nebo kontaktu s pokožkou. Buďte proto opatrní při zacházení s palivem a dbejte na to, aby byla v místě zacházení s palivem dobrá ventilace.

Výfukové plyny z motoru jsou horké a mohou obsahovat jiskry, které by mohly zažehnout požár. Nikdy nestartujte zařízení uvnitř budovy nebo v blízkosti hořlavých materiálů!

V blízkosti paliva nekuřte ani neumísťujte žádné horké předměty.

## Palivo

**UPOZORNĚNÍ!** Stroj je vybaven dvoudobým motorem a při jeho provozu se musí vždy použít směs benzínu a oleje pro dvoudobé motory. Aby se zaručilo správné složení směsi, je velmi důležité přesně odměřovat množství přidávaného oleje. Když mícháte malá množství paliva, i malé nepřesnosti mohou výrazně ovlivnit poměr směsi.

## Benzín

- Používejte vždy kvalitní olovnatý či bezolovnatý benzín.
- Nejnižší doporučené oktanové číslo je 90 (RON). Pokud použijete do motoru benzín s oktanovým číslem menším než 90, může dojít k tzv. klepání motoru. Výsledkem je vysoká teplota motoru, která může být příčinou jeho vážného poškození.
- Při dlouhodobé práci v režimu vysokých otáček se doporučuje používat benzín s vyšším oktanovým číslem.

## Ekologické palivo

Společnost HUSQVARNA doporučuje používat ekologicky šetrný benzín (také nazývaný alkylátový benzín), a to buď předem smíchaný benzín Aspen pro dvoudobé motory nebo ekologicky šetrný benzín pro čtyřdobé motory smíchaný s olejem pro dvoudobé motory podle níže uvedeného návodu. Památujte si, že při změně typu paliva může být nutné seřadit karburátor (viz pokyny v kapitole Karburátor).

Palivo smíchané s etanolem, je možné použít E10 (max. 10% podíl etanolu). Použití směsi s etanolem s vyšším obsahem než u E10 může vytvořit systém se slabým spalováním, což může způsobit poškození motoru.

## Olej pro dvoudobé motory

- Abyste dosáhli co nejlepších výsledků a výkonu, používejte olej pro dvoudobé motory HUSQVARNA, který je vyráběn speciálně pro naše vzduchem chlazené dvoudobé motory.
- Nikdy nepoužívejte olej pro dvoudobé motory chlazené vodou, někdy také nazývaný olej pro lodní motory (tzv. TCW).
- Nikdy nepoužívejte olej určený pro čtyřdobé motory.

### K 770 OilGuard

- Používejte dvoutaktní olej HUSQVARNA OilGuard.

## Míchání směsi

- Vždy míchejte benzín a olej v čisté nádobě určené na pohonné hmoty.
- Míchání začněte vždy nalitím poloviny dávky benzínu. Potom přidejte celou dávku oleje. Směs paliva dobře promíchejte (protřepejte). Přidejte zbývající polovinu dávky benzínu.
- Směs paliva před nalitím do palivové nádrže zařízení důkladně promíchejte (protřepejte).
- Nemíchejte větší dávku paliva než na jeden měsíc dopředu.

## Poměr směsi

- 1:50 (2%) s olejem pro dvoudobé motory HUSQVARNA nebo podobným.

Benzín, litrů	Olej pro dvoudobé motory, litrů
	2% (1:50)
5	0,10
10	0,20
15	0,30
20	0,40

- 1:33 (3 %) s oleji třídy JASO FB či ISO EGB určenými pro dvoudobé motory chlazené vzduchem nebo směs doporučená výrobcem oleje.

## Plnění paliva



**VÝSTRAHA!** Při této činnosti hrozí nebezpečí požáru, které můžete snížit, když budete dodržovat následující opatření:

V blízkosti paliva nekurte ani neumísťte žádné horké předměty.

Před doplněním paliva motor vypněte a nechte jej po několik minut zchladnout. Motor by měl být vypnutý a vypínač by se měl nacházet v poloze STOP.

Před doplňováním paliva otvírejte uzávěr nádrže pomalu, aby se mohl zvolna uvolnit přetlak.

Očistěte prostor okolo palivové zátky.

Po doplnění paliva pečlivě uzavřete uzávěr palivové nádrže.

Pokud není uzávěr řádně utažený, může dojít v důsledku vibrací k jeho ztrátě a k následnému úniku paliva z palivové nádrže, a tím k nebezpečí vzniku požáru.

Před zahájením startování se s motorovým foukačem přemístěte alespoň 3 m od místa, kde jste doplňovali palivo.

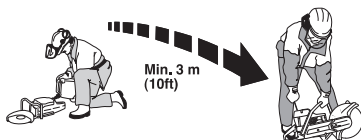

Min. 3 m  
(10ft)

Stroj nikdy nespustíte:

- Jestliže vám na stroj vyteklo palivo nebo motorový olej: Je třeba všechno rozlité palivo setřít a zbytek nechat vypařit.
- Jestliže jste potřísnili palivem sebe nebo oděv, převlékněte se. Omyjte ty části těla, které byly v kontaktu s palivem. Použijte mýdlo a vodu.
- Jestliže ze stroje uniká palivo. Pravidelně kontrolujte těsnost uzávěru palivové nádrže a přívodu paliva.
- Pokud není pevně utažen palivový uzávěr po doplnění paliva.

## Přeprava a přechovávání

- Stroj i palivo je třeba přechovávat a přepravovat tak, aby se eventuální ucházející palivo a benzinové výpary nedostaly do kontaktu s jiskrami nebo otevřeným ohněm, například od elektrických strojů, elektrických motorů, elektrických spínačů/vypínačů, tepelných kotlů apod.
- Palivo je vždy třeba přechovávat a přepravovat v nádobách, určených a schválených výhradně k tomuto účelu.

## Dlouhodobé uskladnění

- Před uložením stroje na delší dobu je nutno vyprázdnit nádržku na palivo. Zjistěte na vaší nejbližší benzinové čerpací stanici, kam lze odevzdat zbylé palivo.

## OilGuard (K 770 OilGuard)

- Stroje vybavené systémem OilGuard mají zabudovaný systém identifikace nesprávné směsi paliva.
- Jakmile je stroj v chodu, detektor zjistí kvalitu paliva, což trvá asi deset vteřin. V případě použití správného množství oleje Husqvarna OilGuard stroj poběží normální rychlostí. V případě použití nesprávného typu oleje to stroj zaznamená a omezí rychlost motoru na 3 800 ot./min, aby se zabránilo poškození motoru.
- Aby motor stroje opět běžel normální rychlostí, musíte vylít nesprávnou směs paliva a poté stroj naplnit směsí paliva obsahující správný poměr (2 %) oleje Husqvarna OilGuard.

## Ochranné prostředky

### Všeobecně

- Nikdy nepracujte se strojem, nemáte-li možnost přivolat pomoc v případě nehody.

### Osobní ochranné pomůcky

Při každém použití stroje je nutné používat schválené osobní ochranné pomůcky. Osobní ochranné pomůcky nemohou vyloučit nebezpečí úrazu, ale sníží míru poranění v případě, že dojde k nehodě. Požádejte svého prodejce o pomoc při výběru správného vybavení.



**VÝSTRAHA!** Při použití výrobků jako jsou řezačky, rozbrušovačky, vrtačky, které brousí nebo formují materiál, může vznikat prach a výpary, které mohou obsahovat škodlivé chemikálie. Zkontrolujte strukturu materiálu, se kterým budete pracovat, a použijte vhodnou dýchací masku.

Dlouhodobé vystavování působení hluku může vést k trvalému poškození sluchu. Vždy používejte schválenou ochranu sluchu. Pokud používáte ochranu sluchu, vnímejte varovné signály nebo pokřik. Vždy odstraňte ochranu sluchu, jakmile se zastaví motor.

Vždy používejte:

- Schválenou ochrannou přilbu
- Ochrana sluchu
- Schválená ochrana očí. Použijete-li vizír je nutno použít i schválené ochranné brýle. Schválené ochranné brýle jsou takové, které odpovídají standardu ANSI Z87.1 pro USA nebo EN 166 pro státy EU. Vizír musí splnit požadavky dle standardu EN 1731.
- Schválená ochrana dýchacích cest
- Silné rukavice s jistým úchopem.
- Přiléhavý, silný a pohodlný oděv, který dovolí plnou pohyblivost. Při řezání vznikají jiskry, které mohou zapálit oděv. Společnost Husqvarna doporučuje nosit oděv z nehořlavé bavlny nebo silné džínoviny. Nenoste oděv vyrobený z materiálů, jako je nylon, polyester nebo umělé hedvábí. Takový materiál se může při vznícení roztavit a přichytit se k pokožce. Nenoste krátké kalhoty.
- Vysoké boty s ocelovou špičkou a neklouzavou podrážkou.

### Ostatní ochranné prostředky



**POZOR!** Při práci s tímto zařízením může docházet k jiskření a vzniká riziko požáru. Vždy mějte při ruce protipožární vybavení.

- Hasicí přístroj
- Vždy mějte po ruce soupravu pro poskytování první pomoci.

## Obecná bezpečnostní opatření

Tento oddíl popisuje základní bezpečnostní pravidla při práci se strojem. Tyto informace nikdy nemohou nahradit profesionální zručnost a zkušenost.

- Než začnete stroj používat, prostudujte si, prosím, pečlivě návod k použití a ubezpečte se, že jste dokonale pochopili pokyny v něm uvedené. Začátečnickům doporučujeme přečíst si praktické pokyny předtím, než začnou stroj používat.
- Odpovědností obsluhy je, aby lidé nebo jejich majetek byli chráněni před nehodami a dalšími riziky.
- Zařízení musí být udržováno v čistotě. Symboly a nálepky musí být plně čitelné.

### Vždy používejte zdravý rozum

Není možné zmínit všechny představitelné situace, se kterými se můžete setkat. Vždy buďte opatrní a používejte zdravý rozum. V případě, že se dostanete do situace, kdy se necítíte bezpečně, ukončete práci a požádejte o radu odborníka. Obráťte se na vašeho prodejce, servis nebo na zkušeného pracovníka se strojem. Nepouštějte se do žádné práce, na kterou se cítíte nedostatečně kvalifikováni!



**VÝSTRAHA!** Při nesprávném nebo neopatrném použití se zařízení může stát nebezpečným nástrojem, což může obsluze nebo dalším osobám způsobit závažná nebo smrtelná zranění.

**Dětem a osobám, které nejsou seznámeny s používáním stroje, nedovolte jeho použití ani opravy.**

**Nedovolte pracovat se strojem nikomu, kdo si předem nepřečetl a neporozuměl obsahu návodu k použití.**

**Nikdy stroj nepoužívejte, když jste unaveni, po požití alkoholu nebo když užíváte léky, které mohou ovlivnit váš zrak, odhad nebo koordinaci pohybů.**



**VÝSTRAHA!** Neoprávněné změny a nebo použití nepovolného příslušenství může způsobit vážné zranění nebo smrt uživatele či jiných osob. Konstrukce zařízení nesmí být za žádných okolností upravována bez svolení výrobce.

Nikdy neupravujte stroj tak, že byste změnilí trvale jeho původní konstrukci, a nepoužívejte jej ani v případě, kdy se vám bude zdát, že ji upravil někdo jiný.

Nikdy nepoužívejte stroj, který není zcela v pořádku. Dodržujte pokyny pro kontroly, údržbu a servis popsané v této příručce. Některé úkony údržby a opravy mohou provádět pouze vyškolení a kvalifikovaní odborníci. Viz pokyny v části Údržba.

Vždy používejte originální příslušenství.



**VÝSTRAHA!** Tento stroj vytváří během provozu elektromagnetické pole. Toto pole může za určitých okolností narušovat funkci aktivních či pasivních implantovaných lékařských přístrojů. Pro snížení rizika vážného či smrtelného poranění doporučujeme osobám s implantovanými lékařskými přístroji poradit se před použitím stroje s lékařem a s výrobcem implantovaného lékařského přístroje.

## Bezpečnost pracovního prostoru



**VÝSTRAHA!** Bezpečnostní vzdálenost od rozbrušovacího stroje je 15 metrů. Jste zodpovědní za to, že se v pracovním okruhu nezdržují zvířata a diváci. Nezačnete řezat pokud není pracovní okruh volný a pokud vy nestojíte pevně.

- Prohlédněte své okolí a ujistěte se, že se v něm nenachází nic, co by mohlo ovlivnit vaši kontrolu nad zařízením.
- Zajistěte, aby nemohlo dojít ke kontaktu jakýchkoli osob nebo předmětů s řezacím zařízením nebo k jejich zasažení částmi odmrštěnými kotoučem.
- Nepoužívejte motorový foukač za špatného počasí, jako např. v husté mlze, prudkém dešti, silném větru, silném mrazu apod. Práce za špatného počasí je namáhavá a může vést k nebezpečným okolnostem, např. ke kluzkému podloží.
- Nikdy nezačínajte pracovat se strojem dokud není pracovní plocha prázdná a vy nestojíte pevně. Ujistěte se o tom, že nemůže při práci dojít ke spadnutí materiálu a tím ke škodám a úrazu. Buďte velmi opatrní při práci ve svahu.
- K vytvoření bezpečného pracovního prostředí se ujistěte, že je pracovní plocha řádně osvětlena.

- Zkontrolujte, zda není v pracovním prostoru nebo v materiálu určeném k řezání vedeno nějaké potrubí nebo elektrické kabely.
- Při řezání do nádoby (sudu, potrubí nebo jiné nádoby) se musíte nejprve přesvědčit, zda neobsahuje hořlavý nebo jiný těkavý materiál.

## Hlavní principy činnosti



**VÝSTRAHA!** Nenaklánejte rozbrušovací pilu do strany, toto může způsobit uvážnutí kotouče nebo jeho zlomení a tím může dojít k úrazu.

Zcela se vyvarujte broušení stranou kotouče, nebo dojde k jeho poškození či zlomení, což může vést k vážným škodám. Používejte pouze řeznou část.

Před zařízením do drážky vytvořené jiným kotoučem zkontrolujte, zda není drážka užší než současný kotouč. V takovém případě by mohlo dojít k uvážnutí a zpětnému vrhu.

Nikdy nepoužívejte diamantový kotouč k řezání plastových materiálů. Vlivem tepla vytvářeného při řezání se plast může roztavit, přilepí na kotouč a způsobit zpětný ráz.

Při řezání kovu vznikají jiskry, které by mohly způsobit požár. Nepoužívejte stroj v blízkosti hořlavých látek nebo plynů.

- Zařízení je zkonstruováno a určeno k řezání pomocí brusných kotoučů nebo diamantových kotoučů určených pro vysokorychlostní ruční zařízení. Zařízení nesmí být používáno s jakýmkoliv jiným typem kotouče nebo pro jakýkoliv jiný typ řezání.
- Zkontrolujte také, zda je řezací kotouč správně namontován a zda není poškozen. Pokyny naleznete v části Řezací kotouče a Montáž a nastavení.
- Zkontrolujte, zda používáte správný řezací kotouč pro danou aplikaci. Pokyny naleznete v části Řezací kotouče.
- Nikdy neřezejte azbestové materiály!

# OBSLUHA

- Držte pilu oběma rukama a udržujte pevné uchopení palci a prsty obepínajícími rukojeti. Pravou rukou je nutné držet zadní rukojeť a levou rukou přední rukojeť. Toto uchopení musí používat všichni obsluhující pracovníci, pracovní i leváci. Nikdy nadržte motorovou rozbrušovací pilu při práci pouze jednou rukou.

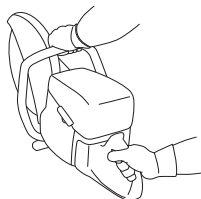

- Stůjte rovnoběžně s řezacím kotoučem. Nestůjte přímo za ním. V případě zpětného rázu se pila pohne ve směru roviny kotouče.



- Je-li motor v chodu udržujte vzdálenost k řezacímu kotouči.
- Pokud je spuštěný motor, nikdy nenechávejte stroj bez dozoru.
- Se strojem nikdy nepohybujte, je-li řezné zařízení v pohybu. Než položíte stroj na zem, ujistěte se, že se kotouč zcela zastavil. Stroj je vybaven třecím retardérem, který zkracuje dobu zastavení kotouče.
- Kryt řezacího vybavení je nutno nastavit tak, aby zadní část naléhala na opracovávaný kus. Odpad a jiskry od řezaného materiálu se sbírají v krytu a odvádí se od uživatele. Za chodu musí být kryt řezného zařízení vždy nasazený.

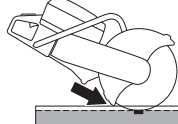

- Nikdy nepoužívejte **k řezání** zónu zpětného rázu kotouče. Viz pokyny v části Zpětný ráz.
- Držte dobře rovnováhu a stůjte pevně.
- Nikdy neřežte nad úroveň ramen.

- Nikdy neřežte ze žebříku. Při řezání ve výšce nad úrovní ramen používejte plošinu nebo lešení. Nesnažte se dosáhnout příliš daleko.



- Stůjte v pohodlné vzdálenosti od zpracovávaného kusu.
- Před spuštěním stroje zkontrolujte, že není disk s ničím ve styku.
- Řezacím kotoučem řežte jemně s vysokou rychlostí otáčení (plný výkon). Udržujte maximální otáčky až do dokončení řezání.
- Nechte stroj pracovat, aniž byste na řezací kotouč působili silou nebo tlačili.
- Posunujte stroj ve směru řezacího disku. Tlak ze strany může zničit disk a je velmi nebezpečný.



- Pohybujte diskem vpřed a vzad tak, abyste měli co nejmenší kontaktní plochu mezi diskem a řezaným materiálem. Tím udržujete teplotu disku co nejnižší a řezání je účinné.

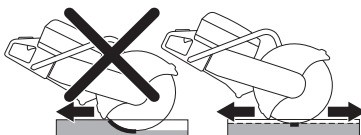

## Omezení prachu

Stroj je vybaven sadou pro vodní vyplachování, která nabízí maximální eliminaci prachu.

Optimálního potlačení tvorby prachu dosáhnete používáním kotoučů pro mokré řezání s vodním chlazením. Pokyny naleznete v části Řezací kotouče.

Vodní proud nastavte pomocí ventilu tak, aby pohlcoval prach vznikající při řezání. Potřebné množství vody závisí na charakteru prováděné práce.

Pokud se vodní hadice uvolní ze svých přívodů, znamená to, že stroj je připojen k příliš vysokému tlaku vody. Pokyny k doporučenému tlaku vody naleznete v části Technické údaje.

## Řezání pomocí ozubených kotoučů nebo kotoučů s karbidovým ostřím během záchranných operací



**VÝSTRAHA! Rozbrušovací pila s kotoučem s karbidovým ostřím se nesmí nikdy používat při jiných než záchranných operacích, například při stavebních činnostech.**

**Vždy si uvědomte, že kotouče s karbidovým ostřím jsou při nesprávném použití náchylnější ke zpětnému rázu než brusné nebo diamantové kotouče.**

Pokud se bezpečnostní složky (požární sbor), které zakoupily tuto rozbrušovací pilu, rozhodnou vybavit pro záchranné operace svou jednotku kotoučem s karbidovým ostřím, je třeba dodržovat následující bezpečnostní předpisy.

### Výcvik a ochranné vybavení

- Rozbrušovací pilu smí používat pouze obsluha vycvičená v řezání rozbrušovací pilou vybavenou kotoučem s karbidovým ostřím.
- Obsluha musí trvale nosit protipožární vybavení zajišťující kompletní ochranu.
- Obsluha musí nosit obličejový ochranný štít chránící celý obličej (nikoli pouze ochranné brýle), aby si chránila obličej před odlétávajícími úlomky a náhlým zpětným rázem rozbrušovací pily.

## Nebezpečná oblast

Uvnitř nebezpečné oblasti, ve které může odlétávat materiál, se nesmí vyskytovat žádná osoba bez výše popsáného ochranného vybavení.

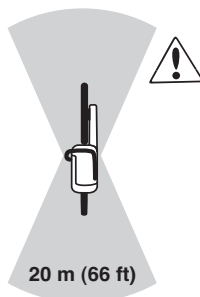

## Rychlost kotouče

Řezacím kotoučem řežte jemně s vysokou rychlostí otáčení (plný výkon). Udržujte maximální otáčky až do dokončení řezání. Nízká rychlost kotouče může zejména v případě tvrdých a tenkých materiálů vést k zablokování a odlamování karbidových břitových destiček.

## Tenký materiál

Řezání tenkých a tvrdých materiálů, například plechových střeš, je třeba provádět v dopředném směru, aby měla obsluha co nejlepší kontrolu nad pilou.

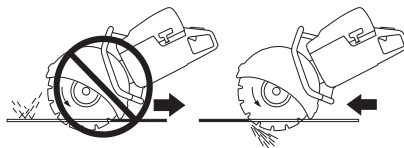

## Sevrění nebo zablokování

Pechlivě uvažte, jak se bude objekt v závěrečné fázi řezání pohybovat, aby nedošlo k sevrění nebo zablokování kotouče. Řez se musí během řezání rozevírat. Pokud se objekt začne prohýbat a řez se začne zavírat, může dojít k sevrění kotouče a následně ke zpětnému rázu nebo k poškození kotouče.

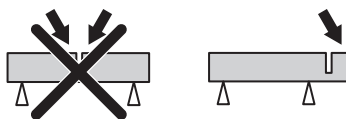

## Rovné řezání

Zešikmení nebo zkroucení linie řezu snižuje účinnost řezání a poškozuje kotouč.





## Před každou záchrannou operací

Zkontrolujte, zda kotoúč a kryt kotoúče nejsou poškozeny nebo nemají trhlinky. Pokud byl kotoúč nebo kryt kotoúče vystaven úderu nebo má trhlinky, vyměňte příslušný díl.

- Kontrolujte, zda se z řezacího kotoúče neuvolnily některé karbidové břitové destičky.
- Kontrolujte, zda kotoúč není zkroucený nebo zda nevykazuje znaky prasknutí či dalších vad.

Kotoúče s karbidovým ostrím ztrácí při řezání tvrdých materiálů rychle svou ostrost. K dosažení co nejlepších výsledků doporučujeme při záchranných operacích nasadit nový kotoúč.

## Zpětný ráz



**VÝ STRAHA! Ke zpětným rázům dochází nečekaně a mohou být velmi prudké. Rozbrušovací pila může být vymrštěna směrem nahoru a zpět k uživateli rotačním pohybem způsobujícím vážné nebo dokonce smrtelné zranění. Je bezpodmínečně nutné rozumět principu vzniku zpětných rázů a jak jim před použitím zařízení zabránit.**

Zpětný ráz je náhlý pohyb směrem vzhůru, ke kterému může dojít, když se řezné kotoúče zaseknou v zóně zpětného rázu. Zpětné rázy jsou většinou nepatrné a představují pouze malé nebezpečí. Zpětný ráz však může být velmi prudký a může rozbrušovací pilu vymrstit směrem nahoru a zpět k uživateli rotačním pohybem způsobujícím vážné nebo dokonce smrtelné zranění.

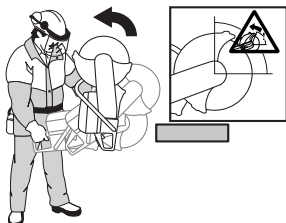

### Reaktivní síla

Při řezání je vždy přítomna reaktivní síla. Tato síla táhne zařízení opačným směrem oproti směru otáčení kotoúče. Většinu času je tato síla nepatrná. Pokud dojde k zaseknutí kotoúče, tato reaktivní síla se znásobí a může dojít ke ztrátě kontroly nad rozbrušovací pilou.

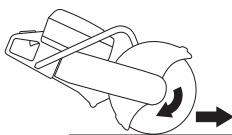

Se strojem nikdy nepohybujte, je-li řezné zařízení v pohybu. Zamýšlenému pohybu mohou bránit gyroskopické síly.

## Zóna zpětného rázu

Nikdy nepoužívejte k řezání zónu zpětného rázu kotoúče. Pokud dojde k zaseknutí kotoúče v zóně zpětného rázu, reaktivní síla rozbrušovací pilu vymrští směrem nahoru a zpět k uživateli rotačním pohybem způsobujícím vážné nebo dokonce smrtelné zranění.



### Zpětný ráz způsobený stoupáním kotoúče

Pokud je k řezání použita zóna zpětného rázu, reaktivní síla způsobí stoupání kotoúče v řezu. Nepoužívejte zónu zpětného rázu. K řezání použijte spodní kvadrant kotoúče, abyste zabránili zpětnému rázu způsobenému stoupáním kotoúče.

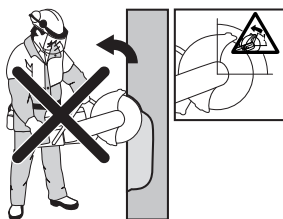

### Zpětný ráz způsobený přiskřípnutím kotoúče

K přiskřípnutí kotoúče dochází při sevření řezu. Pokud dojde k zaseknutí kotoúče, tato reaktivní síla se znásobí a může dojít ke ztrátě kontroly nad rozbrušovací pilou.



Pokud dojde k zaseknutí kotoúče v zóně zpětného rázu, reaktivní síla rozbrušovací pilu vymrští směrem nahoru a zpět k uživateli rotačním pohybem způsobujícím vážné nebo dokonce smrtelné zranění. Mějte se na pozoru před možným pohybem zpracovávaného dílu. Pokud není zpracovávaný díl řádně podepřen a při řezání se posouvá, může přiskřípnout kotoúč a způsobit zpětný ráz.

## Řezání trubek

Při řezání trubek je třeba dbát zvýšené opatrnosti. Pokud není trubka řádně podepřena a řez není při řezání stále rozevřen, může se kotouč zaseknout v zóně zpětného rázu a způsobit vážný zpětný ráz. Buďte ostražití zejména při řezání trubky se zvonovitým koncem nebo trubky ve výkopu, která se v případě, že není řádně podepřena, může prohnut a přiskřípnout kotouč.

Před zahájením řezání je nutné trubku zajistit, aby se při řezání nepohybovala nebo nekuláela.

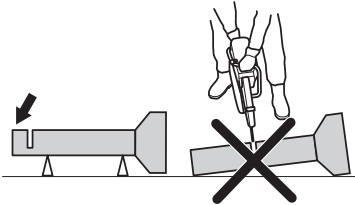

Pokud se trubka může prohnut a uzavřít řez, dojde k sevržení kotouče v zóně zpětného rázu, což může vyvolat silný zpětný ráz. Pokud je trubka řádně podepřena a konec trubky se pohne směrem dolů, řez se otevře a nedojde k přiskřípnutí.

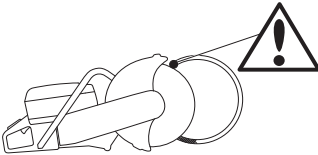

Správný postup řezání trubky

- 1 Nejdříve řežte úsek I.
- 2 Přejděte k úseku II a řežte od úseku I ke spodnímu okraji trubky.
- 3 Přejděte k úseku III a odřízněte zbývající část trubky, přičemž skončete u spodního okraje.

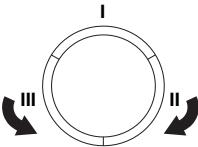

## Ochrana před zpětným rázem

Zabránit zpětnému rázu je jednoduché.

- Podepřete obrobek tak, aby byl řez při řezání stále rozevřen. Pokud je řez rozevřen, nedochází k žádným zpětným rázům. Pokud se řez uzavře a skřípne kotouč, dochází vždy k riziku zpětného rázu.

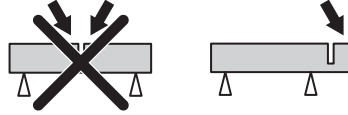

- Buďte opatrní při vsunutí kotouče do stávajícího řezu.
- Dejte pozor na to, zda se zpracovávaný kus nepřesune nebo nestane-li se něco jiného, co by mohlo způsobit sevržení řezu a uskřípnutí kotouče.

## Přeprava a přechovávání

- Zařízení při transportu zajistěte, aby nedocházelo k poškození a nehodám.
- Nepřechovávejte ani nepřpravujte zkracovačku s nasazeným řezným kotoučem.
- Informace o transportu a skladování řezacích kotoučů naleznete v části Řezací kotouče.
- Informace o transportu a skladování paliva naleznete v části Manipulace s palivem.
- Skladujte zařízení v uzamykatelném prostoru mimo dosah dětí a nepovolaných osob.

# STARTOVÁNÍ A VYPÍNÁNÍ

## Opatření před startováním



**VÝSTRAHA!** Před startováním nezapomínejte na následující: Než začnete stroj používat, prostudujte si, prosím, pečlivě návod k použití a ubezpečte se, že jste dokonale pochopili pokyny v něm uvedené.

Používejte osobní ochranné pomůcky. Viz část "Osobní ochranné pomůcky".

Neuvádějte stroj do chodu bez namontovaného řemene a krytu řemene. V opačném případě by se mohla uvolnit spojka a způsobit zranění osob.

Zkontrolujte, zda je řádně zajištěna zátka palivové nádrže a zda nedochází k úniku paliva.

Dbejte, aby se v pracovním prostoru nenacházely nepovolené osoby, mohlo by dojít k vážnému úrazu.

- Provádějte denní údržbu. Viz pokyny v části Údržba.

## Startování



**VÝSTRAHA!** Při uvádění motoru do chodu se řezací kotouč otáčí. Ujistěte se, že se může otáčet volně.

### Při studeném motoru:



- Přesvědčte se, zda je vypínač (STOP) nastaven v levé poloze.

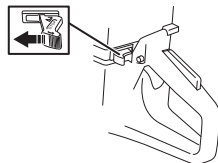

- K dosažení startovací polohy plynu a zapnutí sytiče je potřebné zcela vytáhnout ovladač sytiče.



- **Dekompresní ventil:** Stiskněte ventil pro snížení tlaku ve válci, tím se usnadní uvedení motorové rozbrušovací pily do chodu. Dekompresní ventil je třeba použít při každém

uvádění do chodu. Když se stroj uvede do chodu, ventil se automaticky vrátí do své původní polohy.

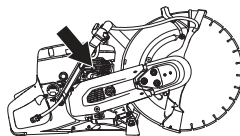

- Opakovaně mačkejte membránu proplachování vzduchem, dokud se membrána nezačne plnit palivem (cca šestkrát). Membrána nemusí být úplně plná.

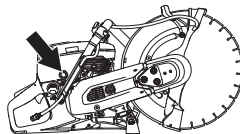

- Uchopte přední rukojeť levou rukou. Pravou nohu položte na spodní část zadní rukojeti a přitlačte rozbrušovací pilu k zemi. Tahejte pravou rukou za rukojeť startéru, dokud se nespustí motor. **Nikdy nemotejte startovací lanko kolem ruky.**



- Jakmile se motor spustí, zasuňte páčku sytiče. Pokud dojde k vytažení sytiče, motor se během několika sekund zastaví. (Pokud se motor zastaví, zatáhněte znovu za rukojeť startéru.)
- Stisknutím plynové páčky uvolníte startovací plyn, stroj poté poběží na volnoběh.

**UPOZORNĚNÍ!** Vytahujte pomalu pravou rukou startovací šňůru, dokud nepocítíte odpor (když zaskočí západky startéru), a poté silně a rychle zatáhněte.

Nevytahujte celou délku lanka startéru, nepouštějte startovací madlo a nenechávejte plně vytažené lanko samovolně navíjet. To by mohlo stroj poškodit.

# STARTOVÁNÍ A VYPÍNÁNÍ

## S teplým motorem:



- Přesvědčte se, zda je vypínač (STOP) nastaven v levé poloze.

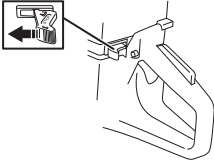

- Nastavte ovládání sytiče do polohy funkce sytiče. Poloha funkce sytiče je také automatická poloha škrtki klapky při spuštění.



- **Dekompresní ventil:** Stiskněte ventil pro snížení tlaku ve válci, tím se usnadní uvedení motorové rozbrušovací pily do chodu. Dekompresní ventil je třeba použít při každém uvádění do chodu. Když se stroj uvede do chodu, ventil se automaticky vrátí do své původní polohy.



- Zatlačením ovladače sytiče vypnete sytič (zůstane zachována startovací poloha plynu).



- Uchopte přední rukojeť levou rukou. Pravou nohu položte na spodní část zadní rukojeti a přitlačte rozbrušovací pilu k zemi. Tahejte pravou rukou za rukojeť startéru, dokud se nespustí motor. **Nikdy nemotejte startovací lanko kolem ruky.**



- Po nastartování stroje uvolněte stiskem plynové páčky startovací plyn. Stroj poté poběží na volnoběh.

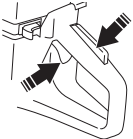

**UPOZORNĚNÍ!** Vytahujte pomalu pravou rukou startovací šňůru, dokud nepocítíte odpor (když zaskočí západky startéru), a poté silně a rychle zatáhněte.

Nevytahujte celou délku lanka startéru, nepouštějte startovací madlo a nenechávejte plně vytažené lanko samovolně navíjet. To by mohlo stroj poškodit.



**VÝSTRAHA!** Po spuštění motoru obsahují výfukové plyny chemické látky, jako jsou nespálené uhlovodíky a oxid uhelnatý. Je známo, že obsah výfukových plynů způsobuje dýchací potíže, rakovinu, vrozené vady nebo jiná reprodukční poškození.

Oxid uhelnatý je bezbarvý a bez chuti a vždy se vyskytuje ve výfukových plynech. Začátek otravy oxidem uhelnatým se vyznačuje mírnou závratí, kterou postižená osoba může nebo nemusí rozpoznat. Při dostatečně vysoké koncentraci oxidu uhelnatého může osoba bez varování zkolabovat a upadnout do bezvědomí. Vzhledem k tomu, že oxid uhelnatý je bezbarvý a bez zápachu, nelze jeho přítomnost zjistit. Kdykoli je zaznamenán pach výfukových plynů, vyskytuje se v prostředí oxid uhelnatý. Nikdy nepoužívejte rozbrušovací pilu poháněnou benzinovým motorem uvnitř budov, ve výkopech hlubokých více než 1 metr (3 stopy) nebo v jiných oblastech se špatnou ventilací. Při práci ve výkopech nebo jiných uzavřených oblastech zajistěte řádnou ventilaci.

## Vypínání



**POZOR!** Řezací kotouč se ještě minutu po zastavení motoru otáčí. (Volný doběh.) Dokud se řezací kotouč zcela nezastaví, musí se volně otáčet. Nedbalost může vést k těžkému úrazu nebo smrtelnému zranění.

- Motor vypnete přeprnutím vypínače (STOP) do pravé polohy.

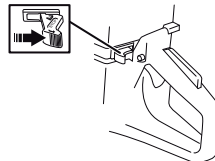

# ÚDRŽBA

## Všeobecně



**VÝSTRAHA!** Uživatel smí provádět pouze takové údržbářské a servisní úkoly, které jsou popsány v tomto návodu k použití. Rozsáhlejší zásahy je nutno nechat provést autorizované servisní dílně.

Motor by měl být vypnutý a vypínač by se měl nacházet v poloze STOP.

Používejte osobní ochranné pomůcky. Viz část Osobní ochranné pomůcky“.

Životnost stroje se může zkracovat a riziko úrazů zvyšovat, jestliže se údržba stroje neprovádí správně anebo se opravy neprovádějí odborně. Pokud potřebujete další informace, obraťte se na nejbližší servisní dílnu.

- Zajistěte pravidelné kontroly a provádění základního seřízení a oprav stroje u autorizovaného dodavatele společnosti Husqvarna.

## Schema technické údržby

V plánu údržby můžete vidět, které součásti vašeho zařízení vyžadují údržbu a v jakých intervalech by měla probíhat. Tyto intervaly jsou vypočítávány na základě každodenního využívání zařízení a v závislosti na míře používání se mohou lišit.

Denní údržba	Týdenní údržba	Měsíční údržba
<b>Čištění</b>	<b>Čištění</b>	<b>Čištění</b>
Čištění vnějších částí		Zapalovací svíčka
Přívod chladicího vzduchu		Palivová nádrž
<b>Funkční kontrola</b>	<b>Funkční kontrola</b>	<b>Funkční kontrola</b>
Všeobecná kontrola	Antivibrační systém*	Palivový systém
Pojistka páčky plynu*	Tlumič výfuku*	Vzduchový filtr
Stop spínač (vypínač zapalování)*	Hnací řemen	Hnací kolo, spojka
Kryt řezacího disku*	Karburátor	
Řezací kotouč**	Startér	
Systém dodávky vody		
Zkontrolujte, zda neuniká palivo.		

\*Viz pokyny v části Bezpečnostní výbava zařízení.

\*\*Viz pokyny v části Řezací kotouče a Montáž a nastavení.

## Čištění

### Čištění vnějších částí

- Stroje denně čistíte opláchnutím čistou vodou po ukončení práce.

### Přívod chladicího vzduchu

- V případě potřeby vyčistěte přívod chladicího vzduchu.

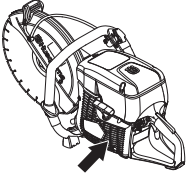

**UPOZORNĚNÍ!** Znečištěný nebo ucpaný přívod vzduchu má za následek přehřívání zařízení, což vede k poškození válce a pístu.

### Zapalovací svíčka

- Pokud má stroj malý výkon, má problémy při startování nebo nemá správný chod při otáčkách chodu naprázdno: vždy před dalšími kroky nejprve zkontrolujte zapalovací svíčku.
- Ujistěte se, že koncovka zapalovacího kabelu a zapalovací kabel jsou neporušené, aby se zabránilo nebezpečí úrazu elektrickým proudem.
- Pokud je zapalovací svíčka znečištěná, vyčistěte ji a současně zkontrolujte, zda vzdálenost mezi elektrodami činí 0,5 mm. V případě potřeby je vyměňte.

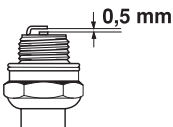

**UPOZORNĚNÍ!** Vždy používejte doporučený typ zapalovacích svíček! Použití jiného typu zapalovacích svíček by mohlo poškodit píst či válec.

Tyto faktory přispívají k tvorbě usazenin na elektrodách zapalovací svíčky, které mohou následně vést k provozním problémům a obtížím při startování.

- Nesprávná palivová směs (příliš mnoho nebo špatný olej).
- Znečištěný vzduchový filtr.

## Funkční kontrola

### Všeobecná kontrola

- Přesvědčte se, zda jsou matice a šrouby utažené.

### Hnací řemen

#### Napínání hnacího řemene.

Napnutí nového řemene se musí znovu nastavit po spotřebování jedné nebo dvou náplní palivové nádrže.

Je-li stroj vybaven třecím retardérem, může z ložiskového tělesa při otočení nože rukou vycházet skřípání. To je normální. V případě jakýchkoli dotazů kontaktujte akreditovanou dílnu Husqvarna.

Hnací řemen je zakrytý a dobře chráněný před prachem a nečistotami.

- Povolte tři šrouby (A) o jednu otáčku proti směru hodinových ručiček.

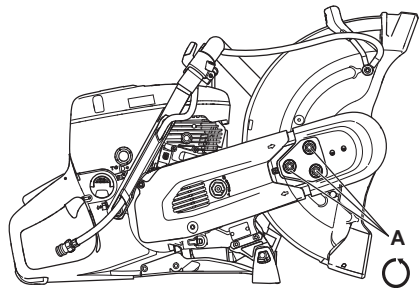

- 3– až 5krát zahýbejte krytem kotouče (E) nahoru a dolů a poté utáhněte matice (A) kombinovaným klíčem.

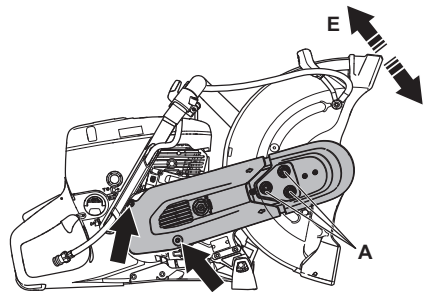

# ÚDRŽBA

## Výměna hnacího řemene



**VÝSTRAHA!** Nikdy neuvádějte motor do chodu, jsou-li řemenice a spojka demontovány za účelem údržby. Neuvádějte rozbrušovací pilu do chodu bez namontovaného řezacího ramene nebo řezací hlavy. V opačném případě by se mohla uvolnit spojka a způsobit zranění osob.

- Povolte tři matice (A), kterými je připevněn horní kryt řemenu. Otočením napínačku řemenu (B) do polohy 0' povolte napnutí.

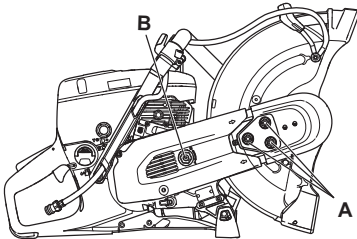

- Sejměte horní kryt řemenu.
- Nyní sejměte zadní kryt řemenu.

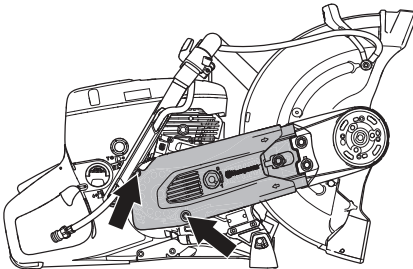

- Vyměňte hnací řemen. Otočením napínačku řemenu (B) do polohy 1' napněte řemen.

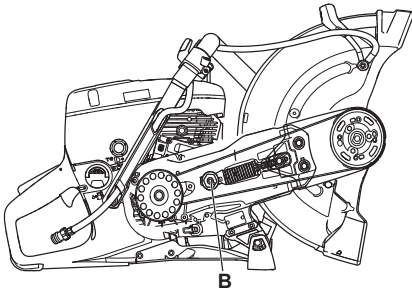

- Nasaďte kryty řemenu a rukou utáhněte matice (A). 3- až 5krát zahýbejte krytem kotočce (E) nahoru a dolů a poté utáhněte matice (A) kombinovaným klíčem.

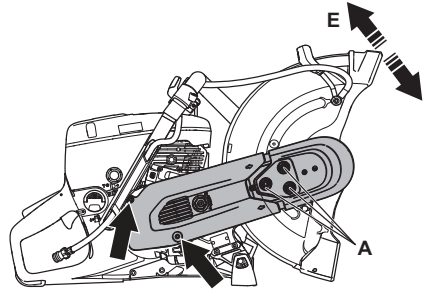

## Karburátor

Karburátor je opatřen pevnými tryskami, aby byla ve stroji vždy správná směs paliva a vzduchu. Jestliže motor nemá sílu nebo akceleruje pomalu, proveďte následující:

- Zkontrolujte vzduchový filtr a v případě potřeby jej vyměňte. Jestliže to nepomůže, spojte se s autorizovanou servisní dílnou.

## Seřízení volnoběžných otáček



**POZOR!** V případě, že nastavení volnoběhu nelze seřídit tak, aby se kotočce nepohybovaly, obraťte se na prodejce nebo servisní dílnu. Nepoužívejte stroj, dokud není řádně seřízen nebo opraven.

Nastartujte motor a zkontrolujte nastavení volnoběhu. Pokud je karburátor nastaven správným způsobem, řezací kotočč by měl být při volnoběžných otáčkách v klidu.

- Seříďte počet otáček volnoběhu pomocí šroubu T. Je-li potřeba seřízení otáčejte nejprve šroubem volnoběhu po směru chodu hodinových ručiček až se řezací disk začne otáčet. Potom točte šroubem proti směru chodu hodinových ručiček až se disk přestane otáčet.

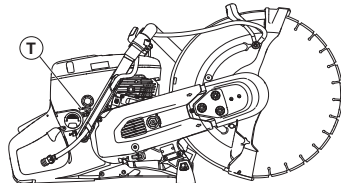

Doporučený počet otáček při volnoběhu je: 2700 ot/min

## Startér



**VÝSTRAHA!** Vratná pružina je uložena v pouzdru startéru stočená a napružená a v případě neopatrného zacházení se může vymrštit a způsobit zranění.

Při výměně vratné pružiny nebo lanka startéru dbejte vždy zvýšené opatrnosti. Vždy používejte ochranné brýle.

### Výměna přetrženého nebo opotřebovaného lanka startéru

- Povolte šrouby, které upevňují startér ke klikové skřini a vyjměte startér.

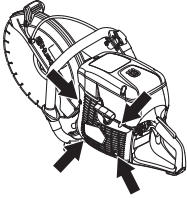

- Vytáhněte přibližně 30 cm šňůry a vyjměte ji z výřezu v okrajové části cívký startéru. Je-li šňůra nepoškozená: Uvolněte napětí pružiny tím, že necháte cívku otáčet pomalu zpět.

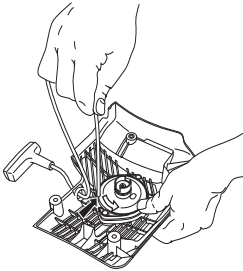

- Odstraňte zbytky staré startovací šňůry a zkontrolujte, zda vratná pružina funguje. Navlékněte novou šňůru startéru do otvoru v krytu startéru a v cívce se šňůrou.

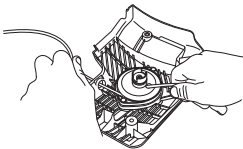

- Spouštěcí šňůru naviňte na cívku podle obrázku. Pevně šňůru utáhněte a ujistěte se, že volný konec je co možná nejkratší. Vložte a zajistěte šňůru v rukojeti startéru.

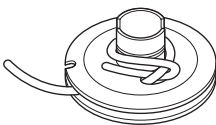

### Napínání vratné pružiny

- Šňůru vedte výřezem na okraji kotouče a oviňte ji 3x ve směru hodinových ručiček kolem středu cívký startéru.

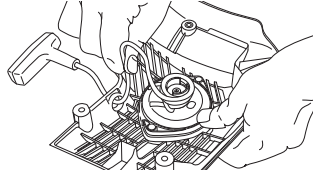

- Nyní zatáhněte za rukojeť startéru a napněte tak pružinu. Celý postup zopakujte ještě jednou, ale tentokrát se čtyřmi otáčkami.
- Po napnutí pružiny zkontrolujte, zda je rukojeť startéru natažená do správné základní polohy.
- Po úplném vytažení šňůry startéru zkontrolujte, zda pružina není vytažena do své koncové polohy. Spouštěcí cívku zpomalte palcem a zkontrolujte, zda lze cívku pootočit nejméně o další polovinu otáčky.

### Výměna prasklé vratné pružiny startéru

- Povolte šroub umístěný uprostřed cívký a vyjměte cívku.

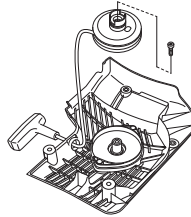

- Nezapomínejte, že vratná pružina leží napjatá v prostoru startéru.
- Uvolněte šrouby upevňující pouzdro pružiny.

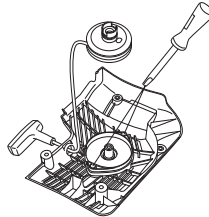

- Vyjměte vratnou pružinu tím, že spouštěč přetočíte a pomocí šroubováku uvolníte háky. Háky přidržují vratnou pružinu ke startéru.

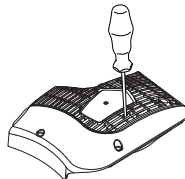

- Namažte vratnou pružinu řídkým olejem. Namontujte řemenice a napněte vratnou pružinu.



## Montáž startéru

- Před montáží startéru nejprve vytáhněte lanko startéru a přiložte startér na příslušné místo na klikové skříni. Potom pomalu uvolněte lanko startéru tak, aby zaskočily západky řemence.

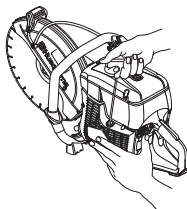

- Utáhněte šrouby.

## Palivový systém

### Všeobecně

- Zkontrolujte nepoškození víka palivové nádrže a jeho utěsnění.
- Zkontrolujte palivovou hadici. V případě poškození jej vyměňte.

### Palivový filtr

- Palivový filtr je umístěn uvnitř palivové nádrže.
- Palivová nádrž musí být při plnění chráněna proti znečištění. Snižuje se tím nebezpečí provozních poruch způsobených ucpáním palivového filtru umístěného uvnitř palivové nádrže.
- Filtr nelze čistit, ale musí se v případě ucpání vyměnit za nový. **Filtr je třeba vyměnit minimálně jednou za rok.**

## Vzduchový filtr

Vzduchový filtr je třeba kontrolovat pouze tehdy, když klesne výkon motoru.

- Povolte šrouby. Odstraňte víčko vzduchového filtru.

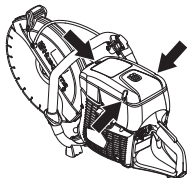

- Zkontrolujte vzduchový filtr a v případě potřeby jej vyměňte.

## Olejový filtr, výměna



**POZOR!** Při výměně filtru může docházet k rozptýlení zdraví škodlivého prachu. Používejte schválenou ochranu dýchacích cest. Řádně zlikvidujte filtry.

**UPOZORNĚNÍ!** Vzduchový filtr nesmí být čistěn nebo profukován stlačeným vzduchem. Dojde tak k jeho poškození.

- Povolte šrouby. Sundejte kryt.

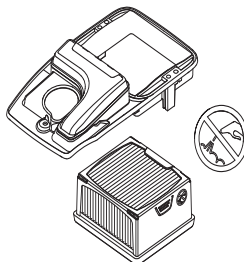

- Vyměňte vzduchový filtr.

## Hnací kolo, spojka

- Zkontrolujte opotřebování středu spojky, hnacího ozubeného kola a spojkové pružiny.

## System dodávky vody

Zkontrolujte, že trysky na krytu kotouče a filtr ve vodní přípojce nejsou ucpané. V případě potřeby je vyčistěte.

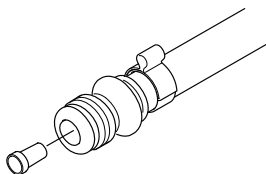

## Likvidace, vyřazení

Tento výrobek by měl být odevzdán do příslušné recyklační stanice v souladu s místními předpisy.

Zajištěním odpovídající likvidace tohoto výrobku pomůžete zabránit potenciálnímu negativnímu dopadu na životní prostředí a zdraví lidí, který by jinak mohl být důsledkem nesprávné likvidace tohoto výrobku.

Podrobnější informace o recyklaci tohoto výrobku získáte na městském úřadě, u služby zajišťující zpracování domácího odpadu nebo v prodejně, kde jste výrobek zakoupili.



# VYHLEDÁVÁNÍ ZÁVAD

## Náprava závad



**VÝSTRAHA!** Pokud servisní zásah nebo odstraňování problému nevyžaduje aby byl stroj zapnutý, vypněte motor a vypínač přepněte do polohy STOP.

Problém	Pravděpodobná příčina	Možné řešení
Stroj nebude uveden do provozu	Nesprávné spouštění stroje	Viz pokyny pod rubrikou Startování a vypínání.
	Vypínač v poloze vpravo (STOP)	Přesvědčte se, zda je vypínač (STOP) nastaven v levé poloze.
	V nádrži není benzín	Doplňte palivo.
	Vadná zapalovací svíčka	Vyměňte svíčku zapalování.
	Vadná spojka	Obráťte se na servis.
Kotouč se otáčí při volnoběhu	Volnoběžné otáčky jsou příliš vysoké	Upravte volnoběžné otáčky.
	Vadná spojka	Obráťte se na servis.
Kotouč se neotáčí při přidání plynu	Řemen je příliš volný nebo vadný	Utáhněte řemen, případně jej vyměňte za nový.
	Vadná spojka	Obráťte se na servis.
	Kotouč je nesprávně namontován	Zkontrolujte, zda je kotouč řádně namontován.
Stroj nemá při pokusu o přidání plynu žádný výkon	Zanesený vzduchový filtr	Zkontrolujte vzduchový filtr a v případě potřeby jej vyměňte.
	Zanesený palivový filtr	Výměna palivového filtru
	Zanesené ventilace palivové nádrže	Obráťte se na servis.
Příliš vysoká úroveň vibrací	Kotouč je nesprávně namontován	Zkontrolujte také, zda je řezací kotouč správně namontován a zda není poškozen. Pokyny naleznete v části Řezací kotouče a Montáž a nastavení.
	Vadný kotouč	Vyměňte kotouč a zkontrolujte, že je nepoškozený.
	Vadné tlumicí prvky	Obráťte se na servis.
Příliš vysoká teplota stroje	Zanesená chladicí žebra nebo vstup chladícího vzduchu	Vyčistěte přírubu chlazení / přívodu vzduchu stroje.
	Prokluzování řemene	Zkontrolujte řemen a upravte jeho napnutí.
	Prokluzování spojky / vadná spojka	Řezání provádějte vždy při zcela otevřené škrtkicí klapce.
		Zkontrolujte spojku, případně se obraťte na servisního pracovníka.

# TECHNICKÉ ÚDAJE

## Technické údaje

	<b>K 770, K 770 OilGuard, K 770 Rescue</b>
Obsah válce, cm <sup>3</sup> /cu.in	74/4.5
Vrtání válce, mm/palc	51/2
Zdvih, mm/inch	36/1.4
Otáčky chodu naprázdno, ot/min	2700
Široce otevřená škrticí klapka – bez zatížení, ot/min	9300 (+/- 150)
Výkon, kW/hp @ ot/min	3.7/5 @ 9000
Zapalovací svíčka	NGK BPMR7A
Vzdálenost elektrod, mm/inch	0.5/0.02
Objem palivové nádrže, v l	0.9/30
Doporučený tlak vody, bar/PSI	0.5–10/7–150

Hmotnost	12" (300 mm)	14" (350 mm)
Motorová rozbrušovací pila bez paliva a řezacího kotouče, kg/lb* *Přenosný popruh Rescue, přidává 0,4 kg/0,9 lb.	10/22	10.1/22.3
<b>Vřeteno, výstupní hřídel</b>		
Max. otáčky vřetene (ot./min)	4700	4700
Max. obvodová rychlost, m/s	80/16000	90/18000

<b>Emise hluku (viz poznámka 1)</b>		
Hladina akustického výkonu, změřená dB(A)	113	113
Hladina akustického výkonu, zaručená L <sub>WA</sub> dB(A)	115	115
<b>Hladiny hluku (viz poznámka 2)</b>		
Ekvivalentní hladina akustického tlaku u úrovní uší obsluhy, dB(A)	101	101
<b>Ekvivalentní hladiny vibrací, a<sub>hveq</sub> (viz poznámka 3)</b>		
Přední rukojeť, m/s <sup>2</sup>	<2,5	<2,5
Zadní rukojeť, m/s <sup>2</sup>	<2,5	<2,5

Poznámka 1: Emise hluku do okolí naměřená jako efekt zvuku (L<sub>WA</sub>) dle direktivy ES 2000/14/ES. Rozdíl mezi garantovaným a měřeným akustickým výkonem je v tom, že garantovaný akustický výkon rovněž zahrnuje rozptýl výsledků měření a rozdíly mezi různými stroji téhož modelu podle Směrnice 2000/14/EC.

Poznámka 2: Ekvivalentní hladina akustického tlaku, podle normy EN ISO 19432, se počítá jako časově vážená celková energie pro různé hladiny akustického tlaku za různých pracovních podmínek. Uváděná data pro ekvivalentní hladinu akustického tlaku pro stroj mají typickou statistickou odchylku (standardní odchylku) 1 dB(A).

Poznámka 3: Ekvivalentní hladina vibrací, podle normy EN ISO 19432, se počítá jako časově vážená celková energie pro hladiny vibrací za různých pracovních podmínek. Uváděná data pro ekvivalentní hladinu vibrací mají typickou statistickou odchylku (standardní odchylku) 1 m/s<sup>2</sup>.

## Doporučené abrazivní a diamantové řezné kotouče, specifikace

Řezací kotouč	Max. hloubka řezu, mm/inch	Jmenovité otáčky kotouče, ot./min	Jmenovitá rychlost kotouče, m/s / ft/min	Průměr středového otvoru kotouče, mm/palce	Maximální tloušťka kotouče, mm/inch
12" (300 mm)	100/4	5100	80/16000	25,4/1 nebo 20/0,79	5/0.2
14" (350 mm)	125/5	5500	100/19600	25,4/1 nebo 20/0,79	5/0.2

---

# TECHNICKÉ ÚDAJE

---

## ES Prohlášení o shodě

(Platí pouze pro Evropu)

**Husqvarna AB**, SE-561 82 Huskvarna, Švédsko, tel.: +46-36-146500, zcela zodpovědně prohlašuje, že přenosné pily **Husqvarna K 770, K 770 OilGuard, K 770 Rescue** se sériovými čísly od roku 2018 dále (rok je jasně vyznačen v textu na typovém štítku s uvedeným sériovým číslem) vyhovuje požadavkům následujících SMĚRNIC RADY EVROPSKÉ UNIE:

- ze 17. května 2006 „týkající se strojních zařízení“ **2006/42/EC**.
- ze dne 8. května 2000 "týkající se emise hluku do okolí" **2000/14/ES**. Posouzení shody dle Přílohy V.

Pro informaci ohledně emisí hluku viz kapitolu Technické údaje.

Byly uplatněny následující standardní normy: **EN ISO 12100:2010, EN ISO 19432:2012**.

společnost RISE SMP Svensk Maskinprovning AB, Box 7035, SE-750 07 Uppsala, Sweden, provedla jménem společnosti Husqvarna AB typovou zkoušku ES podle směrnice pro strojní zařízení (2006/42/ES). Číslo certifikátu je: SEC/10/2285.

Oznámený subjekt: 0404, RISE SMP Svensk Maskinprovning AB, Box 7035, SE-750 07 Uppsala, Sweden, potvrdil shodu s dodatkem V ke Směrnici rady z 8. května 2000 týkající se emisí hluku v životním prostředí" 2000/14/ES. Číslo certifikátu je: 01/169/031

Partille, 29. ledna 2018

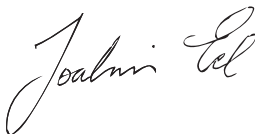

Joakim Ed

Globální ředitel výzkumu a vývoje

Construction Equipment Husqvarna AB

(Autorizovaný zástupce společnosti Husqvarna AB a odpovědný za technickou dokumentaci.)



**HU - Eredeti útmutatás, PL - Instrukcja oryginalna,  
SK - Pôvodné pokyny, CZ - Původní pokyny**

**1158925-50, rev 2**



**2018-10-18**